

IN&MOTION

Airbag system

FR - Manuel Utilisateur

EN - User Manual

IT - Manuale utente

DE - Benutzerhandbuch

ES - Manual de utilización

CZ - Uživatelská příručka

NL - Gebruikershandleiding

in&motion
A I R B A G

INFORMATION TO BE INCLUDED IN THE FIRST PAGE OF THE PRODUCT BRAND USER MANUAL

Ce produit airbag est composé du système airbag IN&MOTION incluant les références ci-dessous :

- **Module airbag** : Airbag module Essential / Airbag module Performance
- **Coque** : Standard / Origin
- **Inflator** : IMI 2368 / IMI 7112
- **Protection dorsale** : IMP Moto 2 – Niveau 1 / IMP Moto 3 – Niveau 2 / IN&MOTION BP L2 – Niveau 2
- **Conçu pour** : 5 / 8 gonflages

Veuillez vous référer au manuel utilisateur du système airbag IN&MOTION pour consulter les instructions à suivre en fonction des différents éléments.

Manuel utilisateur du système airbag IN&MOTION

Table des matières

1.	PRESENTATION GENERALE	4
1.	Introduction	4
2.	Avertissements	5
2.	COMPOSANTS DU SYSTEME AIRBAG.....	6
1.	In&box	6
2.	Module airbag.....	6
a)	Module « Essential »	7
b)	Module « Performance »	7
3.	Inflator	7
a)	IMI 2368	8
b)	IMI 7112	8
4.	Coque.....	9
a)	Coque « Origin »	9
b)	Coque « Standard ».....	9
5.	Protection dorsale	9
a)	IMP Moto 2	10
b)	IMP Moto 3	10
c)	IN&MOTION BP L2	10
3.	INSTRUCTIONS D'UTILISATION	10
1.	Choix de la taille et instructions d'ajustement	10
2.	Première utilisation	10
a)	Chargez et allumez la In&box.....	10
b)	Insérez la In&box dans la coque.....	11
c)	Retirez la In&box.....	12
3.	Compatibilité	12
a)	Compatibilité des vestes	12
b)	Compatibilité des ensembles vestes et pantalons zippés	14
c)	Compatibilité des combinaisons	14
d)	Compatibilité avec des accessoires.....	15
4.	Limite d'utilisation	16
5.	Mises en garde.....	16
4.	APRES GONFLAGE.....	16
1.	Remplacement de l'inflator	16

2.	Procédure après gonflage	17
3.	Vérification de l'intégrité du produit airbag	17
4.	Retrait de l'inflator	17
5.	Vérification de l'intégrité du système airbag IN&MOTION	19
6.	Mise en place d'un inflator	20
5.	LAVAGE DU PRODUIT AIRBAG	21
1.	Lavage à la main – Produit avec coque dézippable	21
a)	Préparer	22
b)	Laver.....	22
c)	Sécher	23
d)	Réassembler.....	23
2.	Lavage au jet d'eau	24
a)	Préparer	24
b)	Laver.....	24
c)	Sécher	24
d)	Réassembler.....	25
6.	DUREE DE VIE ET ENTRETIEN DU PRODUIT	25
7.	STOCKAGE ET TRANSPORT	26
8.	INFORMATIONS A PROPOS DE LA CERTIFICATION	26
1.	Union Européenne	27
2.	Royaume-Uni	27
3.	Étiquette du produit airbag et numéro de série.....	27
9.	MARQUE DEPOSEE	28

Ce manuel peut être amené à évoluer dans le temps, veuillez vous référer à la section *Aide* de notre site internet www.inemotion.com pour obtenir la dernière version.

1. PRESENTATION GENERALE

Merci d'avoir choisi la technologie IN&MOTION®. Ce manuel explique comment utiliser correctement le système airbag IN&MOTION.

Le système airbag IN&MOTION fonctionne uniquement équipé d'une In&box activée. Pour toute question concernant la In&box, merci de vous référer au manuel utilisateur dédié fourni avec la In&box ou **de contacter le service client IN&MOTION en précisant votre demande** :

- Dans le formulaire de contact : sous la section *Aide* en bas de page du site web www.inemotion.com
- Par téléphone : numéro de téléphone disponible en bas de page du site web www.inemotion.com

Pour toute question concernant votre produit airbag, veuillez vous référer au manuel utilisateur de votre produit airbag ou contactez la marque de votre produit airbag.



1. Introduction

Le monde est en perpétuel mouvement. Le futur est imprévisible. IN&MOTION contribue à favoriser les déplacements et la pratique de sports en développant des technologies airbag révolutionnaires dont le but est de réduire les blessures en cas d'accident.

Depuis sa création en 2014, IN&MOTION a développé une gamme de produits airbag destinés aux utilisateurs de deux-roues motorisés, skieurs, cavaliers et cyclistes. La technologie est un condensé d'expertises uniques : l'intelligence artificielle pour développer des algorithmes prédictifs détectant les chutes avant l'impact et la conception et l'intégration ergonomique de modules airbags dans des vêtements.

Développés au plus haut niveau avec les meilleurs sportifs professionnels (MotoGP, coupe du monde de ski), les produits IN&MOTION sont portés par des dizaines de milliers d'utilisateurs en France et à l'international.

Le système airbag IN&MOTION fonctionne en 3 étapes :

 <p>DETECT</p>	<p>Détecter : Avec une fréquence de 1000 analyses par seconde, la In&box (appareil de détection) mesure tous les mouvements de l'utilisateur et est capable de détecter une chute ou un accident.</p> <p>Tous les types de chutes et d'accidents ne sont pas couverts. Tous les éléments liés à la détection sont sous la responsabilité d'IN&MOTION.</p> <p>Si vous souhaitez obtenir davantage d'informations quant aux scénarios de déclenchement, référez-vous au manuel utilisateur fourni avec la In&box.</p>
 <p>PROTECT</p>	<p>Protéger : L'airbag se gonfle à pression optimale en moins de 60 millisecondes, protégeant ainsi l'utilisateur des impacts.</p> <p>En fonction du module IN&MOTION, différentes zones de protection sont couvertes. Afin de savoir quelles zones sont couvertes par votre système airbag, veuillez vous référer à la section 2.2 « Modules airbag » de ce manuel.</p>
 <p>PERFECT</p>	<p>Perfectionner : Une perpétuelle évolution pour une meilleure protection. Le système envoie les données à IN&MOTION qui les collecte et les analyse anonymement. Une meilleure compréhension des situations inhabituelles et d'usages atypiques permet de faire évoluer le système. Il sera capable de mieux anticiper les chutes grâce aux évolutions de l'algorithme.</p>

2. Avertissements

Attention, le système airbag IN&MOTION est conçu pour offrir une protection optimale uniquement à l'état gonflé. Le système airbag IN&MOTION doit être utilisé selon les instructions détaillées dans ce manuel. N'utilisez pas le système airbag pour d'autres usages : toute utilisation incorrecte peut réduire significativement la performance de protection du système.

Ne séparez pas le système airbag du vêtement dans lequel il est intégré.

Ce produit ne remplace en aucun cas un autre équipement de protection individuelle. Utilisez toujours votre système airbag IN&MOTION en combinaison avec d'autres formes d'équipement de protection individuelle (EPI), y compris les casques (ECE 22.05), ainsi qu'avec d'autres EPI correspondants ou complémentaires tels que les vestes (EN 17092), les pantalons (EN 17092), les autres protections contre les chocs (EN 1621), les bottes (EN 13634), les gants (EN 13594), les vêtements de visibilité (EN 1150), ou les accessoires de haute visibilité (EN 13356) afin d'optimiser la protection de votre corps contre tout risque susceptible de se produire lors de la conduite.

Cet équipement de protection individuelle (EPI) est destiné à protéger contre les chocs mécaniques auxquels sont soumises les victimes d'accidents de véhicules à deux-roues motorisés. Dans certains cas, il permet de réduire la gravité des blessures consécutives à une chute sur le sol, une collision avec un véhicule ou un choc contre un obstacle.

Il n'existe aucun produit (ni EPI, ni combinaisons d'EPI) qui puisse offrir une protection totale contre les blessures, les dommages corporels, la mort ou les dégâts en cas de chute, d'accident, de collision, d'impact, de perte de contrôle ou de tout autre événement. Le système airbag IN&MOTION ne peut en aucun cas être considéré comme un substitut aux équipements de protection tels que les casques, les lunettes de protection, les gants ou tout autre dispositif de protection. Seules les parties du corps couvertes par la protection peuvent être protégées contre les chocs.

Le produit ne doit pas être utilisé par des personnes portant un stimulateur cardiaque (pacemaker) ou tout autre appareil médical implanté ou par des personnes ayant des antécédents de problèmes cardiaques.

L'utilisation du produit n'est pas recommandée pour les personnes ayant des problèmes de dos ou de cou.

Le produit ne doit pas être utilisé par des personnes portant des prothèses mammaires.

Le produit ne doit pas être utilisé par les femmes enceintes.

Tout piercing présent dans la zone couverte par le produit doit être retiré.

Ne portez pas d'objets tranchants (comme des clefs, un couteau ou un tournevis) dans l'équipement que vous portez avec le système airbag qui puisse endommager la poche airbag.

Le motocyclisme est une activité intrinsèquement dangereuse : le port d'un équipement de protection ne doit pas encourager à prendre des risques supplémentaires.

La conduite d'une moto et les courses de moto sont des activités intrinsèquement dangereuses qui peuvent entraîner la mort, des lésions cérébrales, une paralysie ou des blessures graves. Vous assumez le risque de blessure ou de mort à chaque fois que vous pratiquez la moto. La In&box et le système airbag associés sont conçus pour réduire certains de ces risques dans des conditions définies, mais ne peuvent pas éliminer tous les risques, ou garantir contre les blessures ou la mort même dans des situations où le système fonctionne comme prévu. En outre, une vitesse excessive ou toute autre violation du code de la route, ou une erreur de l'utilisateur, peut entraîner des situations d'accidents dépassant la capacité du système à minimiser ou à éliminer les risques de blessure.

Le système airbag est fonctionnel uniquement lorsque la In&box est allumée, activée et insérée correctement dans son logement. Ne manipulez pas et ne sortez pas le système airbag du produit.

SI VOUS NE COMPRENEZ PAS OU N'APPRÉCIEZ PAS L'ASPECT DANGEREUX DE CES ACTIVITÉS, VEUILLEZ VOUS ABSTENIR DE TOUTE ACTIVITÉ DE SPORT MOTORISÉ ET DE TOUTE UTILISATION ULTÉRIEURE DU SYSTÈME AIRBAG IN&MOTION.

2. COMPOSANTS DU SYSTEME AIRBAG

Le système airbag IN&MOTION est composé des différents éléments décrits ci-dessous.

En fonction de votre produit airbag, certains éléments peuvent varier d'un produit airbag à un autre.

Veillez vous référer au manuel utilisateur de votre produit airbag pour savoir quels éléments sont inclus dans votre système airbag et suivez les instructions dédiées à chacun de ces éléments.

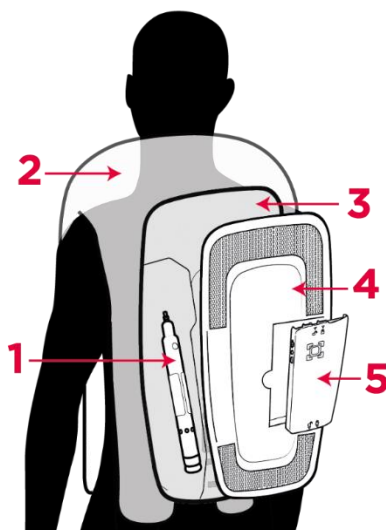

1	Inflator
2	Poche airbag
3	Protection dorsale
4	Coque
5	In&box

1. In&box

La In&box est l'appareil de détection et de déclenchement du système airbag IN&MOTION contenant les capteurs et la batterie. La In&box est nécessaire au fonctionnement du système airbag. Elle est compatible exclusivement avec le système airbag IN&MOTION.

La In&box peut être fournie avec le système airbag IN&MOTION ou commandée directement depuis la section *Adhésion* du site www.inemotion.com.

Pour toute question concernant la In&box, merci de vous référer au manuel utilisateur fourni avec la In&box ou de contacter le service client IN&MOTION.

2. Module airbag

Le module airbag contient la poche airbag qui va se gonfler à pression optimale afin de protéger l'utilisateur de différents chocs.

Il existe deux modules airbag IN&MOTION qui peuvent être intégrés dans votre produit airbag. En fonction du module, différentes zones de protection sont couvertes. **Veillez vous référer au début du manuel utilisateur de votre produit airbag ou à l'étiquette à l'intérieur de votre produit airbag pour savoir quel module airbag est intégré dans votre produit.**

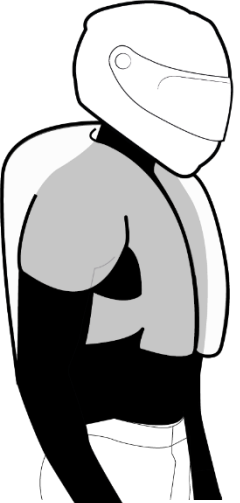
a) Module « Essential »	b) Module « Performance »
<p>Basé sur la traumatologie routière, le module Essential IN&MOTION est le parfait compromis entre protection et confort, pour tout type de pratique. Comme son nom l'indique, cet airbag va à l'essentiel en couvrant les zones vitales : thorax, abdomen, dos et cou.</p> <p>Il est recommandé pour les usages routiers en raison de la proximité de mobilier urbain ou d'autres véhicules, mais vous offrira également un bénéfice de protection pour un usage sportif occasionnel.</p>	<p>Directement issu de la compétition, le module Performance IN&MOTION a une couverture adaptée aux pratiques sportives où les chutes de côté sont fréquentes mais où il est plus rare que du mobilier urbain ou d'autres véhicules soient impliqués. Ainsi à la différence du module Essential, l'abdomen n'est pas couvert lors du gonflage au bénéfice des épaules et des côtes, en plus du cou, du thorax et du dos.</p> <p>Ce module est recommandé pour les sessions de pilotage sur circuit ainsi que pour les pratiques tout-terrain.</p>
 <p data-bbox="284 1160 737 1317">in&motion E S S E N T I A L</p>	 <p data-bbox="896 1169 1343 1326">in&motion P E R F O R M A N C E</p>

3. Inflator

L'inflator est un générateur de gaz à utiliser avec le système airbag IN&MOTION uniquement.

ATTENTION : il existe deux références d'inflator en fonction de votre produit airbag : IMI 2368 et IMI 7112. La référence d'inflator présente dans votre produit doit impérativement être remplacée par la même référence.



Afin de savoir quelle référence d'inflator est compatible avec votre système d'airbag, veuillez vous référer au tableau ci-dessous.

Pour sélectionner la bonne référence d'inflator pour votre produit, vérifiez la couleur du câble du connecteur de l'inflator :

Référence de l'inflator	a) IMI 2368	b) IMI 7112
Illustration	<p>1 : connecteur au bout de l'inflator 2 : câble du connecteur de l'inflator</p>	<p>1 : connecteur au bout de l'inflator 2 : câble du connecteur de l'inflator</p>
Couleur du connecteur au bout de l'inflator	Bleu	Noir
Couleur du câble du connecteur de l'inflator	Noir	Blanc

La référence de l'inflator compatible avec votre système airbag est également indiquée sur l'étiquette de l'inflator et sur l'étiquette située sur le câble du connecteur.

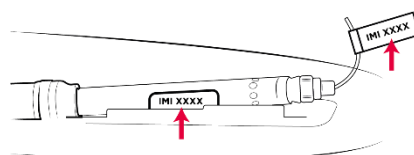

Vous pouvez également vous référer au début du manuel utilisateur de votre produit airbag pour connaître la référence d'inflator de votre produit.

ATTENTION : ne placez pas vos doigts sur le connecteur situé au bout de l'inflator (partie bleue ou noire selon l'inflator). Ne branchez pas l'inflator au connecteur avant de l'avoir vissé dans l'airbag.

ATTENTION : l'inflator est à manipuler avec prudence. Ce générateur est rempli de gaz à haute pression. Veillez à le stocker à une température n'excédant pas les 60°C. Ne pas réparer, ne pas percer, ne pas recharger, ne pas démonter, ne pas essayer avec tout autre équipement électrique, ne pas laisser manipuler par un utilisateur de moins de 18 ans.

ATTENTION : si l'inflator présente des signes de dommages, merci de contacter IN&MOTION afin de le recycler. Ne pas jeter un inflator plein (qui n'a jamais été déclenché). Assurez-vous de vérifier la réglementation locale avant de jeter l'inflator.

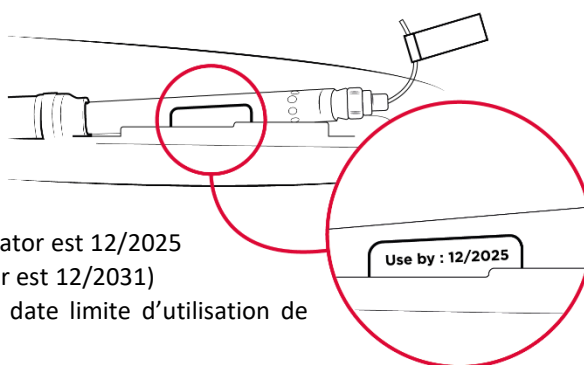

Afin de vérifier la date de péremption de l'inflator, consultez la date indiquée sur son étiquette :

- Si la date inscrite est 2027 ou antérieure, votre inflator est encore utilisable pendant 6 années supplémentaires.
(Par exemple : si la date indiquée sur votre inflator est 12/2025 alors la date limite d'utilisation de votre inflator est 12/2031)
- Si la date inscrite est 2033 ou supérieure, la date limite d'utilisation de l'inflator est la date indiquée sur l'étiquette.



Afin de vérifier si l'inflator est vide ou plein :

- Vissez l'inflator dans le système airbag IN&MOTION
- Branchez le connecteur à l'inflator
- Insérez la In&box allumée dans son logement

	Si la LED (témoin lumineux) est verte, l'inflator est plein et connecté.
	Si la LED (témoin lumineux) est rouge, l'inflator est vide et/ou mal connecté. L'airbag n'est pas fonctionnel .

4. Coque

La coque est fixée à l'arrière de votre produit airbag afin de maintenir la In&box en position et protéger l'inflator. La coque contient également le connecteur de l'inflator utilisé pour connecter l'inflator au système airbag.

Afin de connaître quelle coque est intégrée dans votre produit airbag, veuillez vous référer au début du manuel utilisateur du produit airbag.

Il y a deux différents types de coques IN&MOTION :

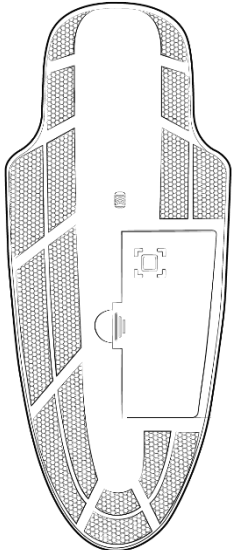
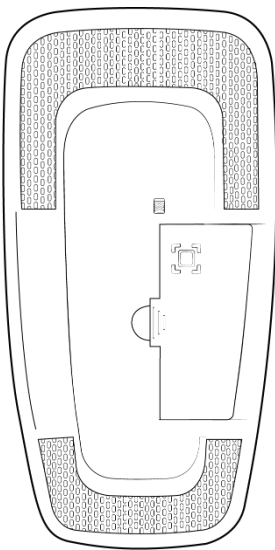
Référence des coques	a) Coque « Origin »	b) Coque « Standard »
Illustration		

5. Protection dorsale

Le produit contient une protection dorsale certifiée EN 1621-2:2014.

Les protections dorsales IMP Moto 2, IMP Moto 3 et IN&MOTION BP L2 ont été conçues spécifiquement pour les usagers de deux-roues motorisés et pour un usage exclusif en association avec le système airbag IN&MOTION. Ne pas utiliser pour d'autres applications.

En fonction de votre produit airbag, différents types de protections dorsales peuvent être intégrées avec différents niveaux de protection.

Afin de connaître quelle protection dorsale est intégrée dans votre produit airbag, veuillez vous référer au début du manuel utilisateur du produit airbag.

Veuillez trouver ci-dessous les différentes références de protections dorsales que vous pouvez trouver dans votre système airbag :

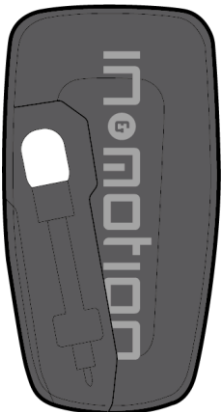
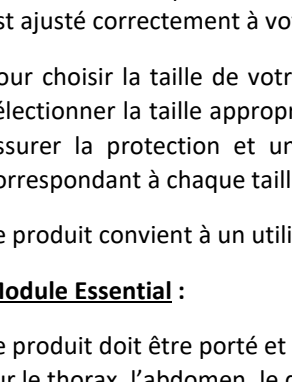
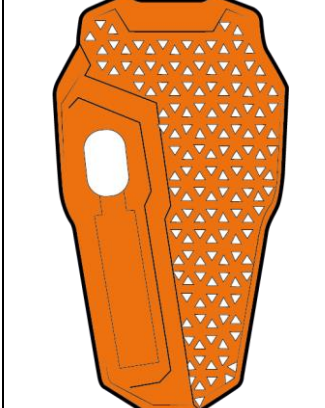
Référence des protections dorsales	a) IMP Moto 2	b) IMP Moto 3	c) IN&MOTION BP L2
Niveau de protection	Niveau 1	Niveau 2	Niveau 2
Illustration			

3. INSTRUCTIONS D'UTILISATION

Le système airbag peut être intégré dans différents types de produits : gilets portés par-dessus ou par-dessous une veste de moto, vestes, combinaisons. Veuillez-vous référer à la page dédiée du manuel utilisateur de votre produit pour en savoir plus sur les spécifications de votre produit.

1. Choix de la taille et instructions d'ajustement

Le produit doit être porté et ajusté correctement pour que les zones de protection soient correctement en place. Pour obtenir une protection et un confort maximum, sélectionnez la bonne taille et assurez-vous que le produit est ajusté correctement à votre corps.

Pour choisir la taille de votre produit airbag, référez-vous au tableau donné dans le manuel du produit pour sélectionner la taille appropriée à la forme de votre corps. Fermez les zips, ouvertures et autres bretelles pour assurer la protection et un confort maximum. Le manuel du produit précise la taille du module airbag correspondant à chaque taille de produit airbag.

Le produit convient à un utilisateur dont le tour de poitrine ne dépasse pas 95 cm.

Module Essential :

Le produit doit être porté et ajusté correctement afin que les zones de protection soient correctement placées sur le thorax, l'abdomen, le dos et le cou.

Taille du module airbag	S1	S2	T2	T3
Longueur taille-ligne d'épaule (cm)	29-33	29-33	31-35	33-37

Module Performance :

Le produit doit être porté et ajusté correctement afin que les zones de protection soient correctement placées sur le thorax, les côtes, les épaules, le dos et le cou.

Taille du module airbag	1	2	3
Longueur taille-ligne d'épaule (cm)	30-35	31-36	32-37

2. Première utilisation

a) Chargez et allumez la In&box

Pour la première utilisation de votre produit airbag, veuillez lire les instructions d'utilisation de la In&box détaillées dans le manuel utilisateur fourni avec la In&box.

ATTENTION : le produit airbag fonctionne uniquement lorsqu'il est associé à une In&box. Avant de l'utiliser, veuillez vous rendre à la section *Adhésion* sur inemotion.com pour commander et/ou activer la In&box.

b) Insérez la In&box dans la coque

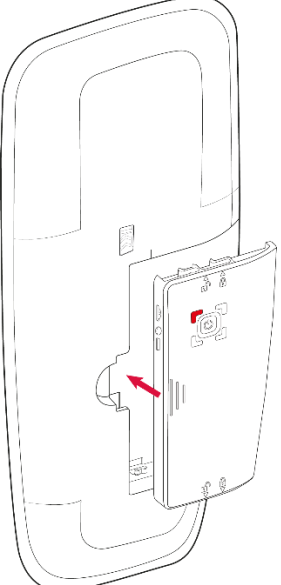
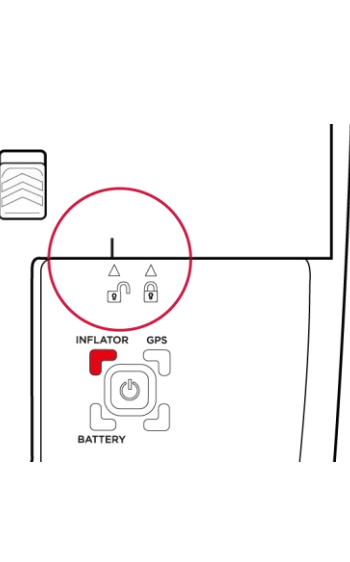
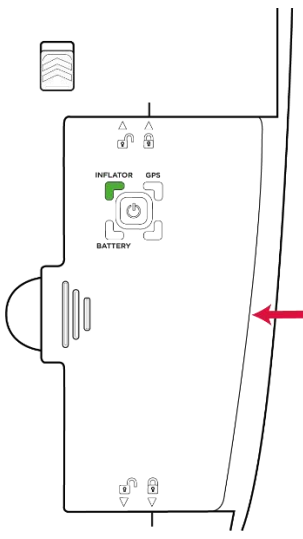
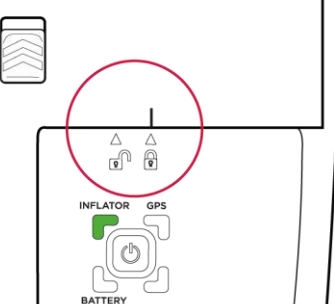
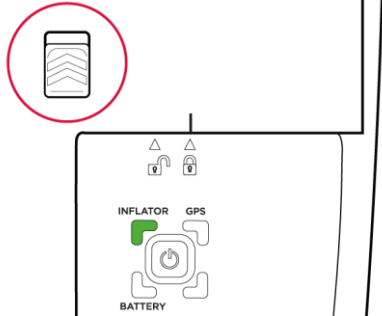
		
<p>1. Positionnez la In&box dans son emplacement.</p>	<p>2. Lors de la mise en place de la In&box, les flèches « cadenas ouvert » (haut et bas) indiquées sur la In&box doivent être alignées avec les marquages sur la coque.</p>	<p>3. Poussez fermement la In&box vers la gauche pour la clipser afin qu'elle se verrouille en position.</p>
		
<p>4. Vérifiez que les flèches « cadenas fermé » indiquées sur la In&box sont alignées avec les marquages sur la coque.</p>	<p>ATTENTION : le marquage rouge du verrou ne doit plus être visible.</p>	

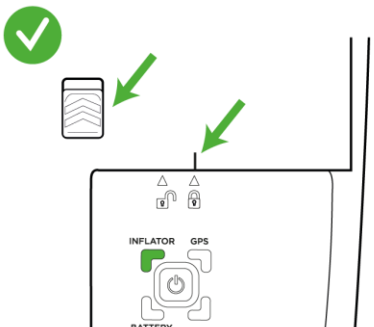
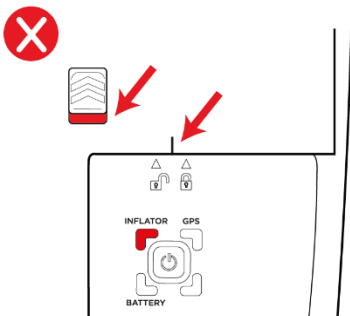
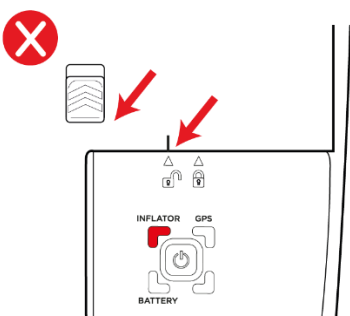
In&box bien insérée	In&box mal insérée	In&box mal insérée
		

c) Retirez la In&box

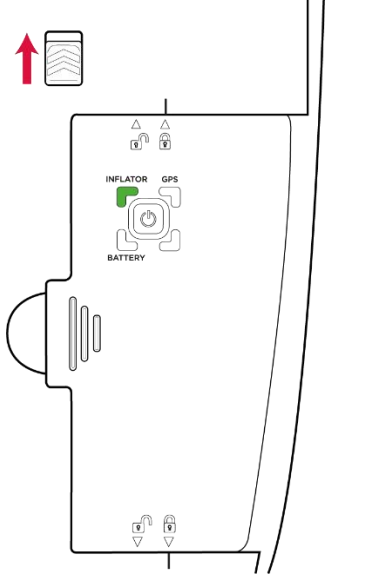
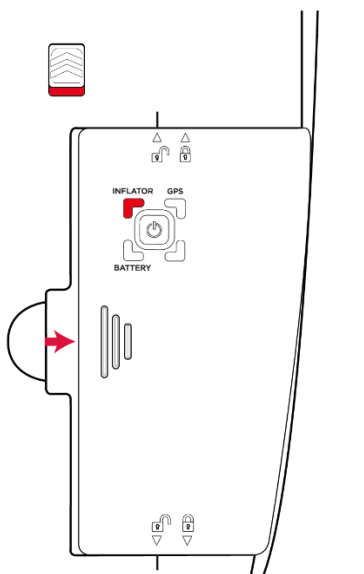
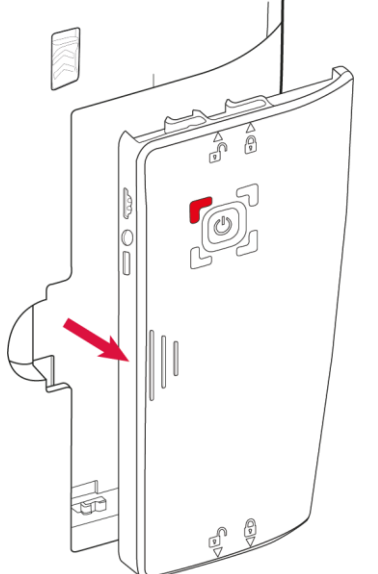
		
<p>1. Poussez fermement et maintenez le bouton de verrouillage vers le haut.</p>	<p>2. Pendant que vous maintenez le bouton en position haute, poussez fermement la In&box vers la droite pour la déverrouiller.</p>	<p>3. Sortez la In&box de son logement.</p>

3. Compatibilité

a) Compatibilité des vestes

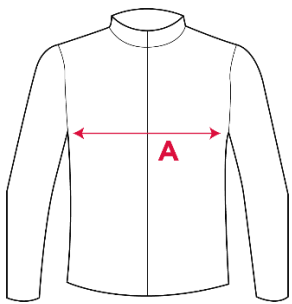
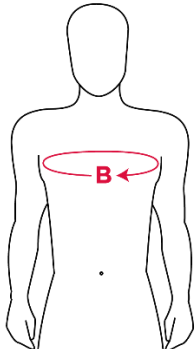

Pour vérifier que votre veste ou votre blouson de moto est compatible avec le port du système airbag IN&MOTION, des mesures doivent être prises. Vous pouvez contrôler la compatibilité de votre veste de moto vous-même en suivant le protocole ci-dessous.

Veillez faire les mesures et calculs suivants pour vérifier si votre équipement est compatible avec le **MODULE ESSENTIAL** :

Mesure de votre veste	Mesure de l'utilisateur sans le produit airbag
 <p>A = Mesurez la largeur de la veste sous les aisselles (Exemple 1 : 61 cm) (Exemple 2 : 56 cm)</p>	 <p>B = Mesurez votre tour de poitrine (Exemple 1 : 99 cm) (Exemple 2 : 106 cm)</p>
<p>Faites la mesure en étirant la veste jusqu'à ce que les parties et tissus élastiques soient tendus.</p>	<p>Faites la mesure avec l'équipement qui sera porté lors de l'utilisation du produit airbag (pull, protections additionnelles, doublure amovible, etc...)</p>

Calcul de compatibilité : $C = A + A - B$	
C < 13 cm	C ≥ 13 cm
Votre veste n'est pas compatible avec le MODULE ESSENTIAL.	Votre veste est compatible avec le MODULE ESSENTIAL.
Si la valeur C est comprise entre 8 et 12 cm, nous vous recommandons de répéter cette procédure aussi rigoureusement que possible.	
<i>Exemple :</i> Exemple 1 : 61 + 61 - 99 = 23 cm - Votre veste est compatible Exemple 2 : 56 + 56 - 106 = 6 cm - Votre veste n'est pas compatible	

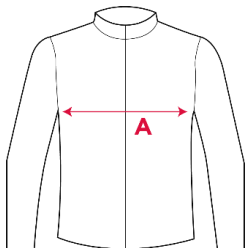
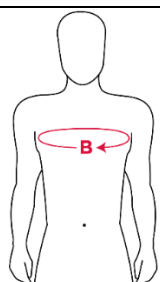
Veillez faire les mesures et calculs suivants pour vérifier si votre équipement est compatible avec le **MODULE PERFORMANCE** :

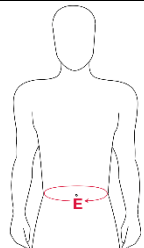
Mesure de votre veste	Mesure de l'utilisateur sans le produit airbag
 <p>A = Mesurez la largeur de la veste sous les aisselles (Exemple 1 : 52 cm) (Exemple 2 : 48 cm) (Exemple 3 : 56 cm) (Exemple 4 : 57 cm)</p>	 <p>B = Mesurez votre tour de poitrine (Exemple 1 : 83 cm) (Exemple 2 : 85 cm) (Exemple 3 : 93 cm) (Exemple 4 : 100 cm)</p>
Faites la mesure en étirant la veste jusqu'à ce que les parties et tissus élastiques soient tendus.	Faites la mesure avec l'équipement qui sera porté lors de l'utilisation du produit airbag (pull, protections additionnelles, doublure amovible, etc...)
Calcul de compatibilité : $C1 = A + A - B$	
$C1 \leq 13$ cm	$C1 \geq 20$ cm
Votre veste n'est pas compatible avec le MODULE PERFORMANCE.	Votre veste est compatible avec le MODULE PERFORMANCE.
$13 < C1 < 20$ cm Pour ajuster les résultats de la compatibilité, veuillez effectuer les mesures supplémentaires suivantes.	
Mesure de votre veste	Mesure de l'utilisateur sans le produit airbag
 <p>D = Mesurez la largeur de la veste au niveau de la taille (Exemple 3 : 53 cm) (Exemple 4 : 50 cm)</p>	 <p>E = Mesurez votre tour de taille (Exemple 3 : 83 cm) (Exemple 4 : 85 cm)</p>
Faites la mesure en étirant la veste jusqu'à ce que les parties et tissus élastiques soient tendus.	Faites la mesure avec l'équipement qui sera porté lors de l'utilisation du produit airbag (pull, protections additionnelles, doublure amovible, etc...).

Calcul de compatibilité : $C2 = D + D - E$	
$C2 < 18 \text{ cm}$	$C2 \geq 18 \text{ cm}$
Votre veste n'est pas compatible avec le MODULE PERFORMANCE.	Votre veste est compatible avec le MODULE PERFORMANCE.
<i>Exemple :</i> Exemple 1 : $C1 = 52 + 52 - 83 = 21 \text{ cm}$ - Votre veste est compatible Exemple 2 : $C1 = 48 + 48 - 85 = 11 \text{ cm}$ - Votre veste n'est pas compatible Exemple 3 : $C1 = 56 + 56 - 93 = 19 \text{ cm}$ $C2 = 53 + 53 - 83 = 23 \text{ cm}$ - Votre veste est compatible Exemple 4 : $C1 = 57 + 57 - 100 = 14 \text{ cm}$ $C2 = 50 + 50 - 85 = 15 \text{ cm}$ - Votre veste n'est pas compatible	

Si votre veste n'est pas compatible avec votre morphologie, n'utilisez pas le produit airbag avec votre veste. Si vous n'êtes pas sûr de la compatibilité de votre équipement, demandez conseil à votre revendeur local.

ATTENTION : une utilisation du système airbag IN&MOTION sous une veste non compatible pourrait entraîner un mauvais fonctionnement du système et causer des blessures en cas d'incident.

b) Compatibilité des ensembles vestes et pantalons zippés

Les ensembles vestes et pantalons zippés sont compatibles si les conditions suivantes sont respectées :

- La veste de moto doit être compatible (veuillez vous référer à la section 3.3.a « Compatibilité des vestes » ci-dessus).
- La taille du pantalon doit correspondre au guide des tailles du fabricant.
- Pour les ensembles en cuir, le pantalon doit présenter en plus une zone stretch au niveau de l'entrejambe.
- Une des 2 parties du zip, soit côté veste, soit côté pantalon, doit être montée sur une zone flexible (tissu extensible ou soufflets)
 - o D'au moins 3 cm pour un produit textile
 - o D'au moins 5 cm pour un produit en cuir

Dans le cas d'un ensemble où la veste est un produit avec airbag intégré, l'ensemble est compatible si le pantalon est le modèle associé (la taille du pantalon doit correspondre au guide des tailles du fabricant).

c) Compatibilité des combinaisons

Le système airbag n'est pas compatible avec les combinaisons une pièce à l'exception des combinaisons qui ont été testées par IN&MOTION et qui sont compatibles avec un bon gonflage de l'airbag, sous réserve que la taille de la combinaison soit appropriée à vos dimensions corporelles.

Afin de savoir si votre combinaison est compatible avec votre système airbag IN&MOTION, veuillez vous référer à la section *Aide* du site Internet www.inemotion.com : Aide > Moto > tapez ensuite « Compatibilité des combinaisons » dans la barre de recherche.

ATTENTION : une utilisation du système airbag IN&MOTION sous une combinaison non compatible pourrait entraîner un mauvais fonctionnement du système et causer des blessures en cas d'incident.

d) Compatibilité avec des accessoires

Sac à dos

	<p>Le système airbag IN&MOTION est compatible avec le port d'un sac à dos sous certaines conditions :</p> <ul style="list-style-type: none">• Le poids total du sac à dos ne doit pas excéder 8kg.• Le sac à dos doit être porté dans le dos de l'utilisateur.• Les sangles de maintien au niveau de l'abdomen et du thorax ne doivent pas être attachées.• Les bretelles du sac à dos ne doivent pas gêner le déploiement de l'airbag. En tirant les bretelles vers l'avant, il doit y avoir 10 cm de distance entre celles-ci et l'avant de l'épaule.• L'utilisateur doit porter un blouson de moto compatible (veuillez vous référer à la section 3.3.a « Compatibilité des vestes » ci-dessus).
---	---

Accessoires électroniques chauffants

Les accessoires électroniques chauffants couvrant une partie du corps susceptible d'être en contact avec le système airbag IN&MOTION ne sont pas compatibles car la chaleur dégagée par l'accessoire chauffant peut endommager le système airbag (exemple : gilets électroniques chauffants, tours de cou électroniques chauffants, etc.)

Gilets rafraichissants

Les gilets rafraichissants sont compatibles avec le système airbag IN&MOTION sous certaines conditions :

- Le gilet doit être porté sous le produit airbag.
- Les instructions d'utilisation du gilet rafraichissant doivent être respectées.
- La taille du produit airbag doit être adaptée à la surépaisseur apportée par le gilet rafraichissant.
- L'utilisateur doit porter un blouson de moto compatible (veuillez vous référer à la section 3.3.a « Compatibilité des vestes » ci-dessus). Cela signifie que la mesure du tour de poitrine est à effectuer avec le gilet rafraichissant.

Protections pectorales souples

Le port de protections pectorales souples est compatible avec le système airbag IN&MOTION sous certaines conditions :

- La taille du produit airbag doit être adaptée à la surépaisseur apportée si la protection est portée sous le produit airbag.
- L'utilisateur doit porter un blouson de moto compatible (veuillez vous référer à la section 3.3.a "Compatibilité des vestes" ci-dessus). Cela signifie que la mesure du tour de poitrine est à effectuer avec la protection.

Protections rigides

Les protections rigides (par exemple : armure, pare-pierre, gilet de protection, etc.) ne sont pas compatibles avec le système airbag IN&MOTION.

Protections dorsales supplémentaires

Les systèmes airbag IN&MOTION contiennent déjà une dorsale intégrée, les dorsales supplémentaires ne sont pas compatibles.

Collier cervical

Le système airbag n'est pas compatible avec un collier cervical. Ne portez jamais de collier cervical lorsque vous portez le système airbag.

Harnais de maintien pour passagers

Le produit n'est pas compatible avec les harnais de maintien pour passagers.

4. Limite d'utilisation

Le système doit être utilisé exclusivement à une température comprise entre -10°C et 45°C. Une exposition prolongée du système à des températures extérieures à cette plage peut compromettre son fonctionnement.

Une exposition excessive à l'eau peut entraîner un mauvais fonctionnement du produit airbag. Il est recommandé de l'utiliser uniquement sous un vêtement de protection imperméable conçu pour les utilisateurs de deux-roues motorisés. Le produit n'est pas conçu pour être immergé.

5. Mises en garde

ATTENTION : une utilisation du système airbag IN&MOTION en dehors des recommandations d'usage pourrait entraîner un mauvais fonctionnement du système et causer des blessures en cas d'incident.

Le produit ou ses composants ne doivent en aucun cas être modifiés. Toute modification de n'importe quelle nature pourrait compromettre ses fonctionnalités et par conséquent sa performance de protection en cas de chute ou accident. Ne jamais ajouter de décorations, rubans, patches autocollants ou autres pièces queltes qu'elles soient sur le produit airbag.

Afin de garantir sa pleine fonctionnalité, ce produit doit être révisé/réparé uniquement par le fabricant ou par un réparateur agréé.

Ne connectez jamais un appareil électrique ou une batterie externe au système.

4. APRES GONFLAGE

ATTENTION : ne placez jamais vos doigts sur le connecteur situé au-dessous de l'inflator (partie bleue ou noire selon l'inflator). Ne branchez pas l'inflator au connecteur avant de l'avoir vissé dans l'airbag.

Merci de suivre avec attention la procédure après-gonflage.

Avant de commencer, voici un récapitulatif du matériel afin d'effectuer correctement la procédure après gonflage :

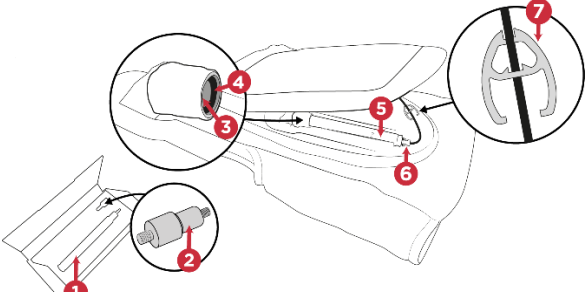
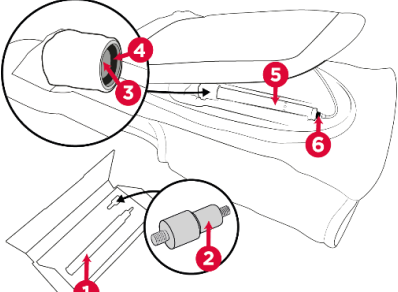
Si vous avez un inflator IMI 2368 :	Si vous avez un inflator IMI 7112 :
	
<ol style="list-style-type: none">1- Nouvel inflator IMI 23682- Adaptateur de gonflage3- Alu cap (pièce en aluminium entourée d'un élastique dans laquelle se visse l'inflator)4- Joint5- Inflator usagé IMI 23686- Connecteur avec languettes noires7- Outil	<ol style="list-style-type: none">1- Nouvel inflator IMI 71122- Adaptateur de gonflage3- Alu cap (pièce en aluminium entourée d'un élastique dans laquelle se visse l'inflator)4- Joint5- Inflator usagé IMI 71126- Connecteur avec bague noire

1. Remplacement de l'inflator

ATTENTION : un inflator est à usage unique. Après un gonflage, il ne peut être rechargé et doit être changé.

ATTENTION : seuls les inflators fournis par IN&MOTION (références : IMI 2368 ou IMI 7112) sont certifiés et assurent le bon fonctionnement du système airbag IN&MOTION. N'utilisez en aucun cas d'autres références.

ATTENTION : il existe deux références d'inflator en fonction de votre produit airbag : IMI 2368 et IMI 7112. La référence d'inflator présente dans votre produit doit impérativement être remplacée par la même référence.

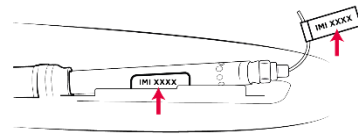

Afin de savoir quelle référence d'inflator est compatible avec votre système airbag, veuillez vous référer à la section 2.3 « Inflator » ci-dessus.

La référence d'inflator nécessaire à votre système airbag est également indiquée sur l'étiquette de l'inflator et sur l'étiquette du connecteur de l'inflator.

Pour obtenir un nouvel inflator, vous pouvez vous rendre directement dans la section *Boutique* du site www.inemotion.com ou chez votre revendeur local.

2. Procédure après gonflage

Après un déclenchement, vous devez effectuer les 4 étapes suivantes.

- 1) Vérifiez l'intégrité du produit airbag
- 2) Retirez l'inflator usagé
- 3) Vérifiez l'intégrité du système airbag IN&MOTION
- 4) Installez un inflator neuf

Ces étapes sont détaillées ci-dessous.

En cas de dommage ou anomalie, n'utilisez pas le produit airbag et contactez votre revendeur local.

Retrouvez le tutoriel vidéo de la procédure à effectuer après un gonflage, sur la chaîne YouTube IN&MOTION : <http://bit.ly/InemotionTuto>, sur le site web www.inemotion.com ou sur l'application mobile « My In&box ».

3. Vérification de l'intégrité du produit airbag

Vérifiez l'intégrité des pièces plastiques, des coutures et textiles.

Vérifiez l'intégrité de la protection dorsale et des autres protections (par exemple : protections pectorales).

Vérifiez l'intégrité du connecteur.

Si vous suspectez une détérioration dans le produit airbag (abrasion, trous, déchirures dans les parties en tissu ou en plastique, cassure ou blanchissement des pièces plastiques, boulochage du tissu, coutures endommagées), veuillez prendre contact avec votre revendeur.

4. Retrait de l'inflator

ATTENTION : l'inflator doit être manipulé avec précautions.

ATTENTION : l'inflator peut être brûlant après un gonflage.

Lavez-vous les mains avant et après avoir remplacé de l'inflator. Effectuez les opérations suivantes dans un environnement propre et sec.

1. Retirez la In&box de son logement.

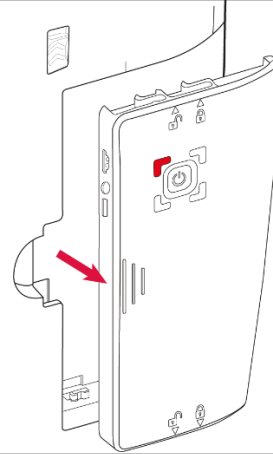

2. Ouvrez le zip qui se trouve dans le dos pour avoir accès à l'inflator.

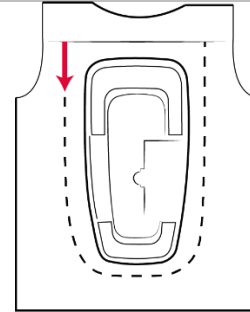

3. Déclipsez l'inflator de son logement.

Pour ce faire, tirez l'inflator vers le haut afin de l'extraire de son logement.

ATTENTION : ne forcez pas sur le connecteur ou ne tirez pas sur le câble pour retirer l'inflator au risque de le détériorer.

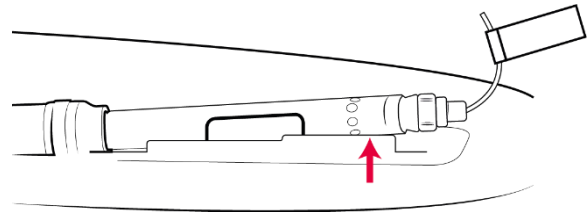

4. Débranchez le connecteur :

Si vous avez un inflator IMI 2368 :

- Faites glisser l'outil jusqu'au connecteur.
- À l'aide de l'outil*, appuyez sur les 2 languettes noires du connecteur.
- Maintenez-les appuyées puis tirez doucement pour débrancher le connecteur.

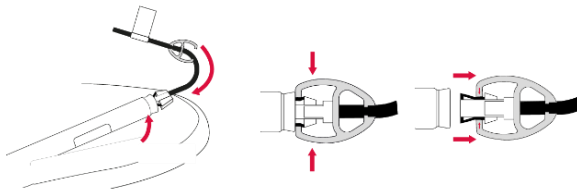

**Si l'outil n'est pas sur votre produit, utilisez vos doigts pour appuyer sur les 2 languettes noires. S'il ne se déclipse pas, appuyez sur une languette puis l'autre jusqu'à le retirer.*

Si vous avez un inflator IMI 7112 :

Pincez la bague noire et tirez afin de débrancher le connecteur.

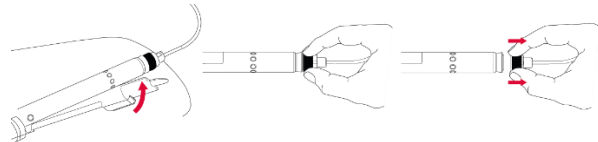

5. Après avoir retiré le connecteur, dévissez l'inflator usagé.

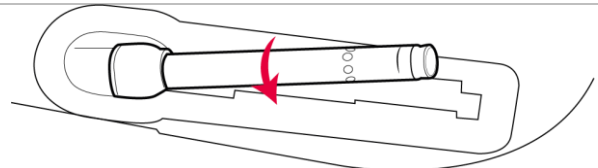

6. Vérifiez que le joint est bien positionné et qu'il n'est pas endommagé.

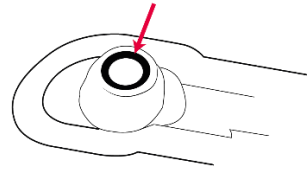

5. Vérification de l'intégrité du système airbag IN&MOTION

Munissez-vous de votre adaptateur de gonflage, qui est fourni avec votre inflator de rechange.

Les inflators de rechange peuvent être achetés auprès de votre revendeur local ou dans la section *Boutique* du site Internet www.inemotion.com.

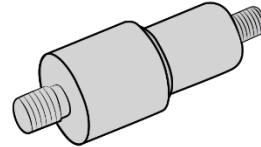

Vissez l'adaptateur de gonflage fourni avec votre nouvel inflator à la place de l'inflator usagé. Assurez-vous qu'il soit bien vissé.

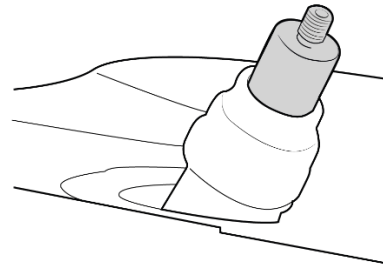

À l'aide d'une pompe ou d'un compresseur, gonflez l'airbag à 0,3 bar (5 psi) et vérifiez qu'il reste gonflé 5 secondes.

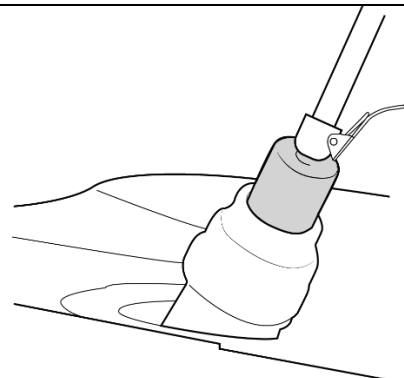

 **0,3 bar
(5 psi)**

Pendant que l'airbag est gonflé, vérifiez l'intégrité des parties en tissu et des coutures.

Si le produit airbag ne se gonfle pas ou se dégonfle rapidement, n'utilisez pas le produit airbag et contactez votre revendeur local.

Si tout est correct, dévissez l'adaptateur et évacuez la totalité de l'air de la poche airbag (par exemple en appuyant sur le produit posé à plat sur une table).

6. Mise en place d'un inflator

ATTENTION : ne placez jamais vos doigts sur le connecteur situé au-dessous de l'inflator (partie bleue ou noire selon l'inflator). Ne branchez pas l'inflator au connecteur avant de l'avoir vissé dans l'airbag.

ATTENTION : avant d'effectuer les étapes suivantes, veillez à évacuer la totalité de l'air de la poche airbag.

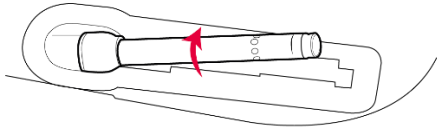
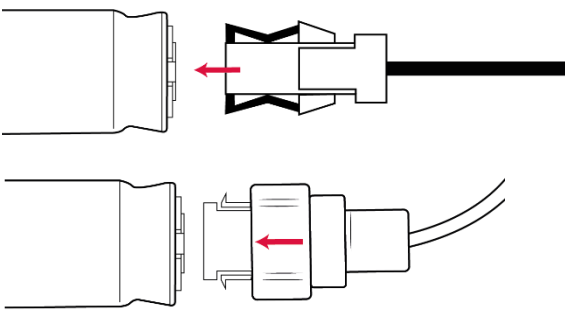
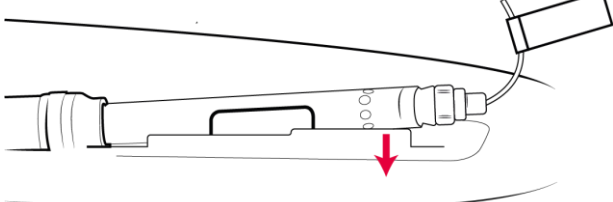
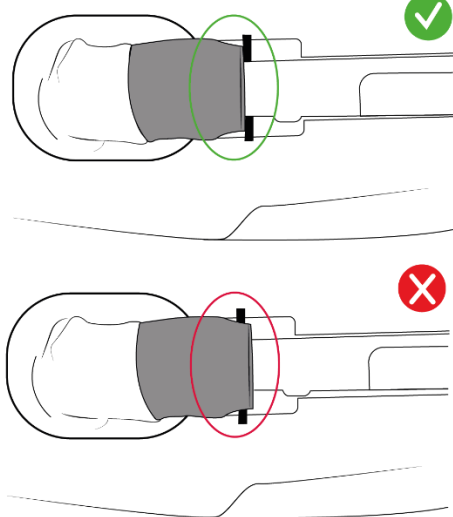
<p>1. Vissez fortement le nouvel inflator à la main.</p>	
<p>2. Rebranchez le connecteur. Assurez-vous qu'il soit bien clipsé jusqu'au bout.</p>	
<p>3. Clipsez l'inflator dans son logement.</p>	
<p>4. Vérifiez que l'inflator est correctement positionné dans son logement. L'alu cap doit être placé contre la cale.</p>	

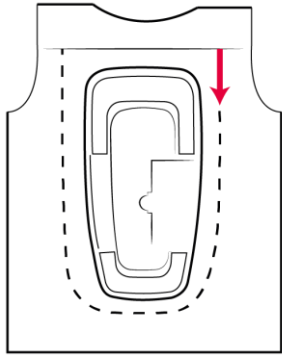
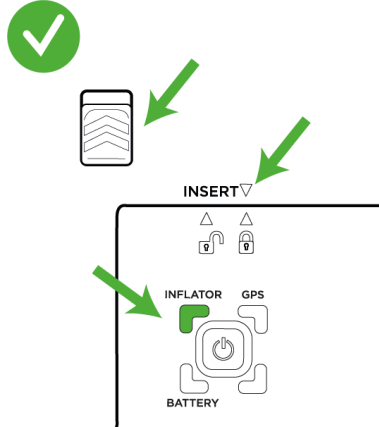
<p>5. Fermez le zip.</p>	
<p>6. Afin de vérifier que l'inflator est neuf et bien branché, insérez la In&box allumée dans son logement. La LED inflator (en haut à gauche) doit passer au vert.</p>	

5. LAVAGE DU PRODUIT AIRBAG

Ne pas laver le produit airbag dans une machine à laver

Ne pas sécher en machine à laver

Ne pas sécher au sèche-linge

Ne pas sécher au sèche-cheveux

Ne pas utiliser d'eau de javel ou de détergent

Ne pas repasser

Blanchiment interdit

Nettoyage à sec interdit

Sécher loin d'une source de chaleur et à l'abri du soleil

1. Lavage à la main – Produit avec coque dézippable

ATTENTION : cette procédure s'applique uniquement si la coque de votre produit airbag est totalement dézippable (zip tout autour de la coque) et que vous pouvez la retirer de votre produit.

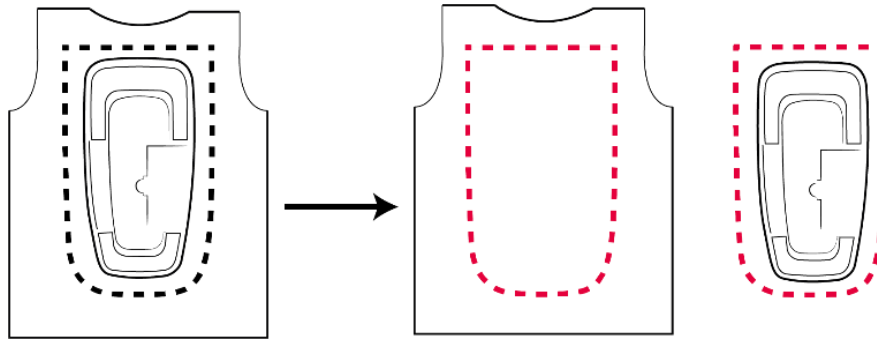

a) Préparer

Retirez la In&box de son logement.

Ouvrez le zip qui se trouve dans le dos du produit et débranchez le connecteur.

ATTENTION : pour éviter tout dommage, ne forcez pas sur le connecteur, ne tirez pas sur le câble pour retirer l'inflator. Attention à ne pas perdre le joint.

Pour la procédure détaillée merci de vous référer aux étapes 1, 2, 3 et 4 de la section 4.4 « Retrait de l'inflator » de ce manuel.

Au dos de votre produit, dézippez la coque afin de la retirer.

Dévissez l'inflator.

Retirez la protection dorsale.

Clipsez l'inflator sur la protection dorsale afin d'éviter qu'il ne tombe ou soit égaré.

ATTENTION : n'essayez en aucun cas de retirer la poche airbag ou de tirer sur l'alu cap.

b) Laver

AVANT DE COMMENCER :

ATTENTION : la durée totale de lavage ne doit pas excéder 10 minutes afin de limiter la pénétration d'eau dans la poche airbag.

ATTENTION : veillez à ne pas faire entrer d'eau directement dans la poche par l'alu cap.

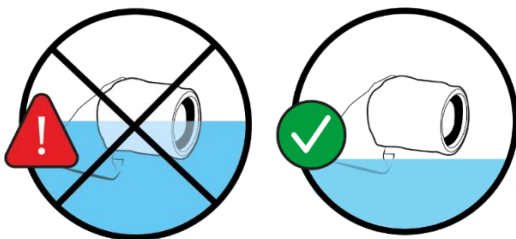

ATTENTION : n'essorez jamais votre produit airbag.

Pour commencer, remplissez un récipient propre (bassine, évier, baignoire) avec de l'eau froide et claire. Ajoutez un peu de savon doux ou de lessive douce.

Trempez ensuite votre produit airbag.

Une fois dans l'eau, lavez-le délicatement à la main sans jamais le tordre, puis rincez-le à l'eau claire.

c) Sécher

Commencez par sécher délicatement l'alu cap à l'aide d'un chiffon non pelucheux, propre, et sec (type chiffon microfibre).

Pendez votre produit airbag à un cintre afin de le maintenir à la verticale. Laissez-le sécher 12 heures minimum à température ambiante (20°C-25°C) dans un endroit sec et ventilé et à l'abri du soleil.

Lorsque votre produit airbag est totalement sec, vérifiez qu'il ne reste pas de l'eau sur l'alu cap. Essuyez-le délicatement s'il en reste. Maintenant que votre produit est sec, vous pouvez le réassembler.

d) Réassembler

Repositionnez la protection dorsale en faisant passer l'alu cap par le trou prévu à cet effet.

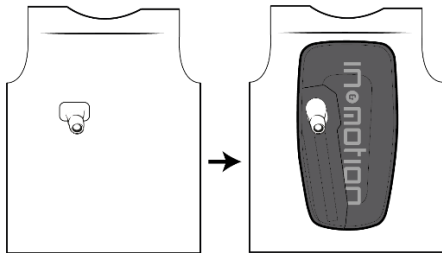

Enclenchez les zips de la coque et fermez-les à moitié.

Après avoir vérifié que le joint est bien en place dans l'alu cap, réinstallez l'inflator. Pour la procédure détaillée merci de vous référer à la section 4.6. « Mise en place d'un inflator neuf » de ce manuel.

Une fois l'inflator en place dans son logement, fermez complètement le zip autour de la coque.

ATTENTION : assurez-vous de bien positionner l'inflator comme sur l'illustration ci-dessous :

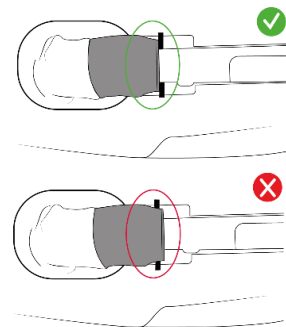

Vérifiez le fonctionnement normal de votre produit airbag. Pour cela, placez la In&box allumée dans son logement. La LED inflator en haut à gauche doit passer au vert. Pour la procédure détaillée merci de vous référer à la section 3.2.b « Insérez la In&box dans la coque » de ce manuel.

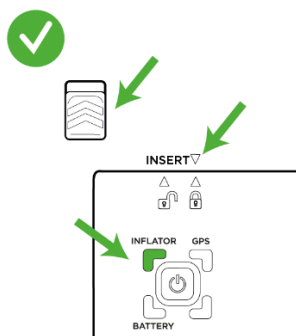

2. Lavage au jet d'eau

a) Préparer

Retirez la In&box de son logement.

Ouvrez le zip qui se trouve dans le dos du produit et débranchez le connecteur.

ATTENTION : pour éviter tout dommage, ne forcez pas sur le connecteur, ne tirez pas sur le câble pour retirer l'inflator. Attention à ne pas perdre le joint.

Pour la procédure détaillée merci de vous référer aux étapes 1, 2, 3 et 4 de la section 4.4 « Retrait de l'inflator » de ce manuel.

Dévissez l'inflator.

Retirez la protection dorsale.

Refermez le zip autour de la coque.

Clipsez l'inflator sur la protection dorsale afin d'éviter qu'il ne tombe ou soit égaré.

ATTENTION : n'essayez en aucun cas de retirer la poche airbag ou de tirer sur l'alu cap.

b) Laver

ATTENTION : ne laissez en aucun cas la In&box dans son logement pendant le lavage.

ATTENTION : la durée totale de lavage ne doit pas excéder 10 minutes afin de limiter la pénétration d'eau dans la poche airbag.

Retirez la In&box de son logement. Assurez-vous que le zip autour de la coque est bien fermé.

Pendez votre produit airbag à un cintre afin de le maintenir à la verticale.

Rincez votre produit airbag à l'eau claire et froide en respectant une distance minimale de 1 mètre si vous utilisez un jet d'eau (tuyau d'arrosage, pommeau de douche), de 2 mètres si vous utilisez un jet à haute pression.

c) Sécher

Commencez par sécher délicatement l'alu cap à l'aide d'un chiffon non pelucheux, propre, et sec (type chiffon microfibre).

Pendez votre produit airbag à un cintre afin de le maintenir à la verticale. Laissez-le sécher 12 heures minimum à température ambiante (20°C-25°C) dans un endroit sec et ventilé et à l'abri du soleil.

ATTENTION : veillez à laisser votre produit airbag pendu au cintre pendant toute la durée du séchage.

Lorsque votre produit airbag est totalement sec, vérifiez qu'il ne reste pas d'eau ou de saletés sur la connectique au niveau du logement de la In&box. S'il y en a, essuyez délicatement la connectique à l'aide d'un chiffon non pelucheux, propre et sec (type chiffon microfibre).

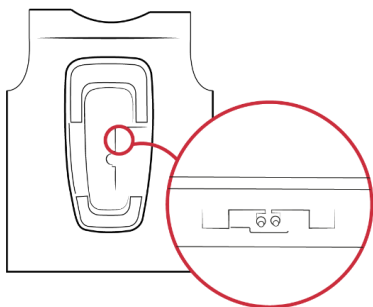

d) Réassembler

Ouvrez le zip autour de la coque.

Repositionnez la protection dorsale en faisant passer l'alu cap par le trou prévu à cet effet.

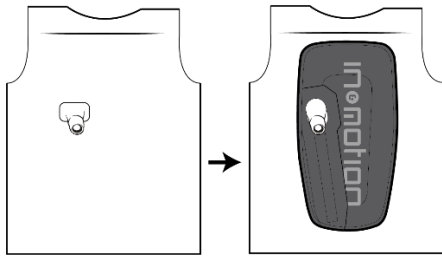

Après avoir vérifié que le joint est bien en place dans l'alu cap, réinstallez l'inflator. Pour la procédure détaillée merci de vous référer à la section 4.6. « Mise en place d'un inflator neuf » de ce manuel.

Une fois l'inflator en place dans son logement, fermez complètement le zip autour de la coque.

ATTENTION : assurez-vous de bien positionner l'inflator comme sur l'illustration ci-dessous :

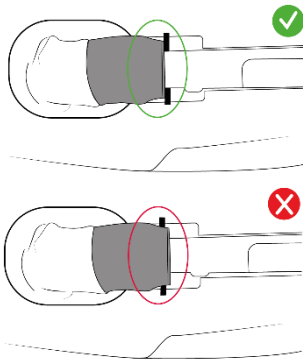

Vérifiez le fonctionnement normal de votre produit airbag. Pour cela, placez la In&box allumée dans son logement. La LED inflator en haut à gauche doit passer au vert. Pour la procédure détaillée merci de vous référer à la section 3.2.b « Insérez la In&box dans la coque » de ce manuel.

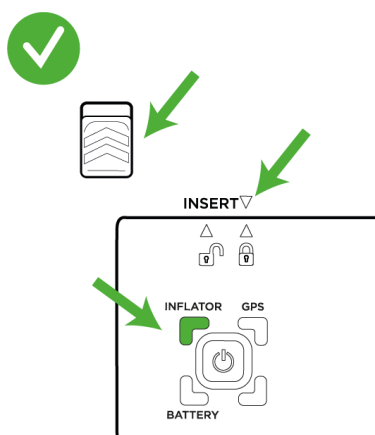

6. DUREE DE VIE ET ENTRETIEN DU PRODUIT

Après un choc, la protection dorsale, le système airbag et en particulier la poche airbag, peuvent être partiellement endommagés en ayant absorbé l'énergie du choc.

Le temps peut également endommager partiellement votre produit. Avant chaque utilisation, vérifiez visuellement votre équipement de protection afin de vous assurer qu'il est en bon état de fonctionnement et qu'il n'est pas endommagé :

- Aucune détérioration du tissu (boulochage excessif du tissu, accrocs, coutures abîmées)
- Aucune détérioration des pièces plastiques (fissures, blanchiments).

La durée de vie du produit dépend de la fréquence et des conditions de son utilisation. Le système airbag a été conçu pour résister à 5 ou 8 gonflages selon votre produit, sans retour obligatoire au fabricant pour contrôle et à condition de toujours respecter la procédure après gonflage. Après avoir subi le nombre maximum de gonflages, le produit airbag peut dysfonctionner. En fonction de votre produit, une maintenance peut être disponible. Pour plus d'informations, veuillez vous référer au manuel utilisateur de votre produit ou consulter le site internet de la marque. Concernant le recyclage du produit, veuillez suivre les réglementations locales.

Veuillez vous référer au début du manuel utilisateur de votre produit airbag pour savoir si votre produit a été conçu pour 5 ou 8 gonflages.

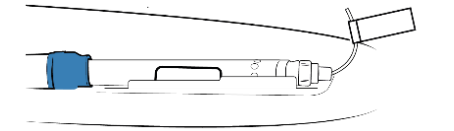
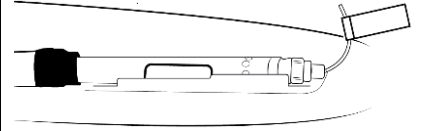
Couleur d'élastique autour de l'alu cap	Bleu	Noir
Nombre de gonflages	5	8
Illustration		

7. STOCKAGE ET TRANSPORT

Stockez le produit et la In&box dans un endroit propre, ventilé, à l'abri de l'humidité et de la lumière et à l'abri des chocs. Ne stockez pas le produit et la In&box à proximité de surfaces ou objets inflammables. Ne laissez pas le produit à l'exposition directe du soleil, sous un pare-brise, dans une voiture, dans un top-case ou dans des sacs ou valises latérales.

Ne pas plier, friper, fléchir, tordre ou mettre en boule le produit. Le suspendre sur un cintre ou en position allongée, bien à plat, pour éviter toute rupture ou cassure.

Transportez le produit dans un emballage propre protégeant de l'humidité et des rayons directs du soleil.

Veillez à systématiquement éteindre la In&box dans les transports (voiture, bus, avion, train ou en moto lorsque le système airbag n'est pas porté...) et gardez ce manuel utilisateur durant toute la durée de vie du produit. Gardez également ce manuel utilisateur avec le produit au cours d'un voyage, notamment en avion.

Vous pouvez télécharger la documentation relative au transport en avion dans la section *Aide* du site internet www.inemotion.com.

S'il est utilisé de manière incorrecte, le produit peut provoquer un gonflage inapproprié qui pourrait endommager vos biens ou même causer un risque pour la sécurité des personnes.

IN&MOTION ne peut être tenu responsable en cas de refus de transport du produit par une compagnie aérienne.

8. INFORMATIONS A PROPOS DE LA CERTIFICATION

Nom du fabricant : IN&MOTION

Adresse : 10 Rue de la Lyre 74960 ANNECY, FRANCE

Nom du produit : Module Essential (IMS Moto 2) et Module Performance (IMS Moto 3)

Type de produit : Airbag moto

Type de système de gonflage : Airbag IN&MOTION électronique autonome

Vous pouvez consulter les déclarations de conformité (européenne et britannique) sur le site IN&MOTION : <https://www.inemotion.com/fr/support/declaration-de-conformite/>

1. Union Européenne

Le système airbag a été certifié selon le protocole CRITT AMC-013. Il a été certifié à dire d'expert par l'organisme notifié Alienor Certification n°2754.

Le marquage CE indique que le protecteur est conforme aux exigences réglementaires de l'UE 2016/425.

Organisme notifié Alienor Certification n°2754

ZA du Sanital
21 Rue Albert Einstein
86100 CHATELLERAULT
France

2. Royaume-Uni









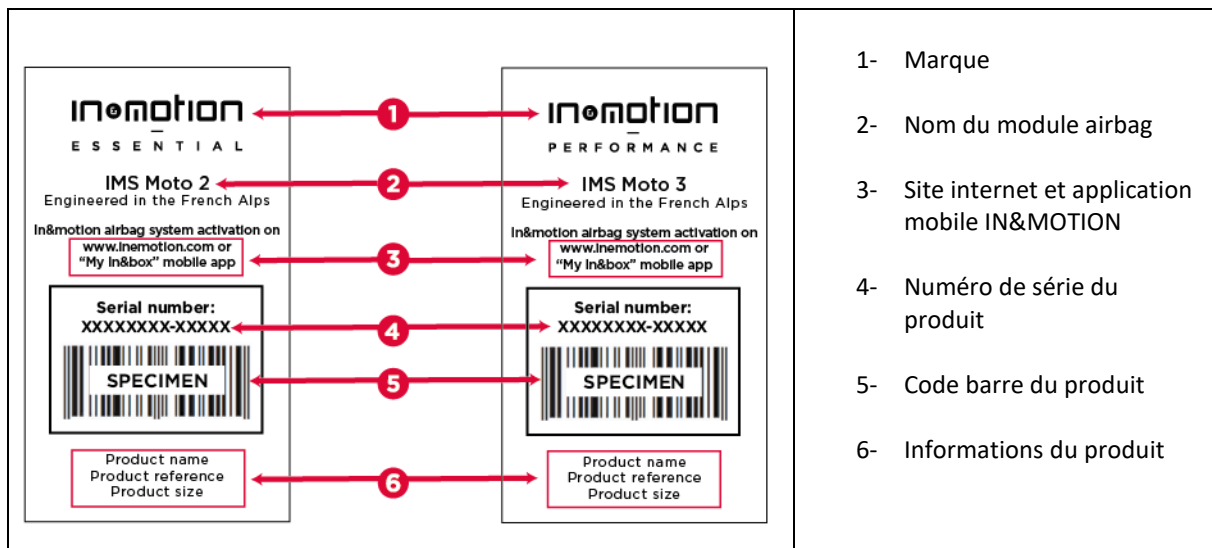











Le système airbag a été certifié selon le règlement EPI 2016/425 tel que transposé dans la législation britannique et modifié et répond aux exigences de la norme. Il a été certifié à dire d'expert par l'organisme notifié :

Organisme notifié : ALIENOR CERTIFICATION Ltd
Adresse : 8th Floor South, 11 Old Jewry, LONDON, EC2R 8DU
Numéro d'organisme agréé : 8523





3. Étiquette du produit airbag et numéro de série

Le numéro de série est indiqué sur l'étiquette de votre produit.



Etiquette du module Essential	Etiquette du module Performance																													
<p style="text-align: center;">inemotion E S S E N T I A L AIRBAG MODULE - ESSENTIAL 10 Rue de la Lyre - 74960 ANNECY - FRANCE IMS Moto 2 USE ONLY FOR MOTORCYCLE ON ROAD, TRACK OR OFF-ROAD. DO NOT USE FOR ANY OTHER APPLICATIONS (SKI, HORSE RIDING, ...)</p> <p style="text-align: center;">  </p> <p style="font-size: small;">AIRBAG CUSHION - 100% silicon PET BACK PROTECTOR - 100% viscoelastan GAS GENERATOR - 100% steel</p> <table border="1" style="width: 100%; text-align: center;"> <tr> <td>Airbag module size</td> <td>S1</td> <td>S2</td> <td>T2</td> <td>T3</td> <td rowspan="3" style="vertical-align: middle;">   <small>Tested according to CRITT protocol AMC</small> </td> </tr> <tr> <td> Waist - shoulder line length¹</td> <td>29-33</td> <td>29-33</td> <td>31-35</td> <td>33-37</td> </tr> <tr> <td>Size</td> <td></td> <td></td> <td></td> <td></td> </tr> </table>	Airbag module size	S1	S2	T2	T3	  <small>Tested according to CRITT protocol AMC</small>	 Waist - shoulder line length ¹	29-33	29-33	31-35	33-37	Size					<p style="text-align: center;">inemotion P E R F O R M A N C E AIRBAG MODULE - PERFORMANCE 10 Rue de la Lyre - 74960 ANNECY - FRANCE IMS Moto 3 USE ONLY FOR MOTORCYCLE ON ROAD, TRACK OR OFF-ROAD. DO NOT USE FOR ANY OTHER APPLICATIONS (SKI, HORSE RIDING, ...)</p> <p style="text-align: center;">  </p> <p style="font-size: small;">AIRBAG CUSHION - 100% silicon PET BACK PROTECTOR - 100% viscoelastan GAS GENERATOR - 100% steel</p> <table border="1" style="width: 100%; text-align: center;"> <tr> <td>Airbag module size</td> <td>1</td> <td>2</td> <td>3</td> <td rowspan="3" style="vertical-align: middle;">   <small>Tested according to CRITT protocol AMC</small> </td> </tr> <tr> <td> Waist - shoulder line length</td> <td>30-35</td> <td>31-36</td> <td>32-37</td> </tr> <tr> <td>Size</td> <td></td> <td></td> <td></td> </tr> </table>	Airbag module size	1	2	3	  <small>Tested according to CRITT protocol AMC</small>	 Waist - shoulder line length	30-35	31-36	32-37	Size			
Airbag module size	S1	S2	T2	T3	  <small>Tested according to CRITT protocol AMC</small>																									
 Waist - shoulder line length ¹	29-33	29-33	31-35	33-37																										
Size																														
Airbag module size	1	2	3	  <small>Tested according to CRITT protocol AMC</small>																										
 Waist - shoulder line length	30-35	31-36	32-37																											
Size																														

*Correspond à la distance entre la taille et le sommet des acromions.

	Nom du fabricant
Airbag module Essential Airbag module Performance	Nom du module airbag
10 Rue de la Lyre 74960 ANNECY France	Adresse du fabricant
 	Le marquage CE indique que le protecteur est conforme aux exigences réglementaires de l'UE 2016/425. Le système airbag a été certifié selon le règlement EPI 2016/425 tel que transposé et modifié dans la législation britannique.
	Lisez ce manuel avant utilisation
	Longueur taille-ligne d'épaule

9. MARQUE DEPOSEE

IN&MOTION® est une marque déposée appartenant à IN&MOTION S.A.S.

IN&MOTION
10 Rue de la Lyre
CRAN GEVRIER
74960 ANNECY - France

www.inemotion.com

Version du manuel utilisateur : 2023-09-v8

INFORMATION TO BE INCLUDED IN THE FIRST PAGE OF THE PRODUCT BRAND USER MANUAL

This airbag product is composed of the IN&MOTION airbag system including the references below:

- **Airbag Module:** Essential airbag module / Performance airbag module
- **Shell:** Standard / Origin
- **Inflator:** IMI 2368 / IMI 7112
- **Back protector:** IMP Moto 2 - Level 1 / IMP Moto 3 - Level 2 / IN&MOTION BP L2 - Level 2
- **Designed for:** 5 / 8 inflations

Please refer to the IN&MOTION airbag system user manual to check the instructions according to the different elements.

IN&MOTION airbag system user manual

Table of contents

1.	GENERAL PRESENTATION	32
1.	Introduction	32
2.	Warnings.....	33
2.	AIRBAG SYSTEM COMPONENTS	34
1.	In&box	34
2.	Airbag module	34
a)	« Essential » module.....	35
b)	« Performance » module	35
3.	Inflator	35
a)	IMI 2368.....	36
b)	IMI 7112.....	36
4.	Shell	37
a)	« Origin » shell.....	37
b)	« Standard » shell	37
5.	Back protector	37
a)	IMP Moto 2.....	38
b)	IMP Moto 3.....	38
c)	IN&MOTION BP L2.....	38
3.	INSTRUCTIONS OF USE	38
1.	Sizing and fitting	38
2.	First use.....	39
a)	Charge and switch on the In&box	39
b)	Insert the In&box into the shell.....	39
c)	Remove the In&box.....	40
3.	Compatibility.....	40
a)	Jackets compatibility	40
b)	Zippered jackets and pants sets compatibility.....	42
c)	Suits compatibility	42
d)	Accessories compatibility	43
4.	Limits of use.....	43
5.	Warnings.....	44
4.	AFTER INFLATION	44
1.	Replace the inflator	44
2.	After-inflation procedure.....	45
3.	Check the integrity of your airbag product.....	45

4.	Remove the inflator	45
5.	Check the integrity of the IN&MOTION airbag system.....	47
6.	Install a new inflator	47
5.	AIRBAG PRODUCT WASHING	49
1.	Hand washing - Product with unzippable shell.....	49
a)	Prepare	49
b)	Wash.....	50
c)	Dry	50
d)	Reassemble.....	50
2.	Washing with a water jet.....	51
a)	Prepare	51
b)	Wash.....	52
c)	Dry	52
d)	Reassemble.....	52
6.	PRODUCT LIFECYCLE AND MAINTENANCE	53
7.	STORAGE AND TRANSPORTATION	54
8.	CERTIFICATION INFORMATION	54
1.	European Union	54
2.	United Kingdom	55
3.	Label of airbag product and serial number.....	55
9.	REGISTERED TRADEMARK	56

This manual may evolve over time. In order to get the latest updated version, please refer to the Help section in the www.inemotion.com website.

1. GENERAL PRESENTATION

Thank you for choosing IN&MOTION® technology. This manual explains how to use the IN&MOTION airbag system correctly.

The IN&MOTION airbag systems work only with an activated In&box. For any questions regarding the In&box, please refer to dedicated user manual provided with the In&box or **contact the IN&MOTION support service, indicating your request:**

- In the contact form: under the *Help* section at the bottom of the website www.inemotion.com
- By phone: phone number available at the bottom of the website www.inemotion.com

For any questions regarding your airbag product, please refer to your airbag product user manual or contact your airbag product brand.



1. Introduction

The world is in constant motion. The future is unpredictable. IN&MOTION helps to make travel and sports safer by developing revolutionary airbag technologies that aim to reduce injuries in the event of an accident.

Since its creation in 2014, IN&MOTION has developed a range of airbag products for users of motorized two-wheelers, skiers, horse-riders, and cyclists. The technology is a mix of unique expertise: artificial intelligence to develop predictive algorithms detecting falls before impact, as well as the design and ergonomic integration of airbag modules into clothing.

Developed at the highest level with the best professional sportsmen (MotoGP, ski world cup), IN&MOTION products are worn by tens of thousands of users in France and abroad.

The IN&MOTION airbag system works in a 3-step process:

 DETECT	<p>Detect: With 1000 analysis/second, the In&box (detection device) measures the user’s every movement and is able to detect a loss of balance or an accident.</p> <p>According to the kind of fall or accident, the airbag may not deploy. Everything that is related to the detection strategy is under IN&MOTION responsibility.</p> <p>For more information on the detection scenarios, please refer to the user manual supplied with the In&box.</p>
 PROTECT	<p>Protect: In less than 60 milliseconds, the airbag is inflated at the optimum pressure, protecting the user from impacts.</p> <p>Depending on the IN&MOTION module, different protection areas are covered. To find out which areas are covered by your airbag system, please refer to section 2.2 "Airbag modules" of this manual.</p>
 PERFECT	<p>Perfect: Continuous evolutions for a better protection. The system sends the data to IN&MOTION, which collects and analyses them anonymously. A better understanding of unusual situations or non-standard uses allow us to upgrade the system. It will better predict falls thanks to algorithm evolutions.</p>

2. Warnings

Warning, the IN&MOTION airbag system is designed to offer optimal protection only when inflated. The IN&MOTION airbag system must be used according to the instructions detailed in this manual. Do not use the airbag system for other uses: improper handling may seriously reduce the protective performance of the system.

Do not separate the airbag system from the garment in which it is integrated.

This product does not in any way replace any other personal protective equipment. Always use your motorcycling airbag system in combination with other forms of Personal Protective Equipment (PPE) including helmets (ECE 22.05) as well as other corresponding or complementary PPE such as jackets (EN 17092), trousers (EN 17092), other impact protectors (EN 1621), boots (EN 13634), gloves (EN 13594), visibility clothing (EN 1150) or high visibility accessories (EN 13356) in order to optimize the protection of your body against any risk likely to occur when riding.

This personal protective equipment (PPE) is intended to protect against mechanical impacts that two-wheeled motor vehicle victims are subject to. In certain cases, it helps to reduce the severity of the injuries following a fall to the ground, a collision with a vehicle or an impact against an obstacle.

There is no product (neither PPE nor PPE combinations) that can offer total protection against injuries, bodily harm, death or damage in case of a fall, accident, collision, impact, loss of control or any other event. The IN&MOTION airbag system can never be considered as a substitute for protective equipment such as helmets, goggles, gloves, or any other protection device. Only the parts of the body covered by the protection may be protected against impact.

The airbag product must not be used by people wearing a pacemaker or any other implanted medical device or having a history of cardiac problems.

Use of the airbag product is not recommended for persons having back or neck problems.

The airbag product must not be used by persons having breast prostheses.

The airbag product must not be used by pregnant women.

Any piercing present in the area covered by the airbag must be removed.

Do not carry any sharp objects (such as keys, knife, screwdriver) in your over-garment that may damage the airbag cushion.

Motorcycling is an inherently dangerous activity: wearing protective equipment must not encourage additional risk-taking.

Operating a motorcycle and racing are inherently dangerous activities that can result in death, brain damage, paralysis, or serious personal injury. You assume the risk of injury or death whenever you are operating a motorcycle. The In&box and associated airbag system are designed to reduce certain of those risks in defined conditions, but they cannot eliminate all risks or insure against injury or death even in situations where the system performs as intended. Further, excessive speed or other violation of traffic laws or misuse can result in accident situations beyond the capacity of the system to minimize or eliminate the risks of injury.

The airbag system is only functional when the In&box is switched on, activated and correctly inserted in its location. Do not manipulate or take the airbag system out of the garments.

IF YOU DO NOT UNDERSTAND OR APPRECIATE THE DANGER OF THESE ACTIVITIES, PLEASE REFRAIN FROM ALL MOTORSPORTS ACTIVITY AND FURTHER USE OF IN&MOTION AIRBAG SYSTEM.

2. AIRBAG SYSTEM COMPONENTS

The IN&MOTION airbag system is made of several elements described below.

Depending on your airbag product, some elements may vary from an airbag product to another.

Please refer to your airbag product user manual to know which elements are included in your airbag system and follow the instructions dedicated to each of these elements.

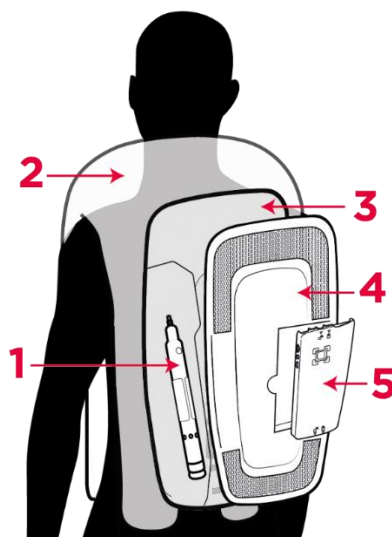

1	Inflator
2	Airbag cushion
3	Back protector
4	Shell
5	In&box

1. In&box

The In&box is the detection and triggering device of the IN&MOTION airbag system which contains sensors and the battery. The In&box is required to make the airbag system work and is only compatible with the IN&MOTION airbag system.



The In&box can be supplied with the IN&MOTION airbag system or ordered on the *Membership* section of the website www.inemotion.com.

For any questions regarding the In&box, please refer to the user manual supplied with the In&box or contact IN&MOTION's support service.

2. Airbag module

The airbag module contains the airbag cushion that will inflate at the optimum pressure, protecting the user from impacts.

Two different IN&MOTION airbag modules exist and can be integrated into your airbag product. Depending on the module, different protection areas are covered. **Please refer to the beginning of your airbag product user manual or label inside your airbag product to know which airbag module is integrated into your product.**

a) « Essential » module	b) « Performance » module
<p>Based on road traumatology, the IN&MOTION Essential module is the perfect compromise between protection and comfort for all kind of practices.</p> <p>As its name indicates, this airbag is covering the essential, the vital areas: thorax, abdomen, back and neck.</p> <p>It is recommended for road uses because of urban furniture and other vehicles proximity, but it will also offer you an additional protection for occasional sport use.</p>	<p>Directly coming from competition, the IN&MOTION Performance module has coverage areas adapted to sport practices, where side falls are frequent but where urban furniture and other vehicles are less often involved. In this way, unlike the Essential module, the shoulders and ribs are covered once inflated rather than the abdomen, in addition to thorax, neck and back.</p> <p>This module is recommended for track days and for offroad uses.</p>
 <p data-bbox="268 1249 724 1406">in&motion E S S E N T I A L</p>	 <p data-bbox="874 1261 1331 1417">in&motion P E R F O R M A N C E</p>

3. Inflator

The inflator is a gas generator to be used only with the IN&MOTION airbag system.

WARNING: There are two inflator references depending on your airbag product: IMI 2368 and IMI 7112. The inflator reference present in your product can only be replaced by the same reference.



To know which inflator reference is compatible with your airbag system, please refer to the table below.

To select the good inflator reference for your product, check the color of the cable of the inflator connector:

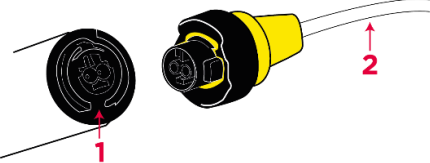
Inflator reference	a) IMI 2368	b) IMI 7112
Pictures	 <p>1: Connector at the bottom part of the inflator 2: Cable of the inflator connector</p>	 <p>1: Connector at the bottom part of the inflator 2: Cable of the inflator connector</p>
Connector color at the bottom part of the inflator	Blue	Black
Cable color of the inflator connector	Black	White

The inflator reference compatible with your airbag system is also indicated on the inflator label and on the inflator connector label.

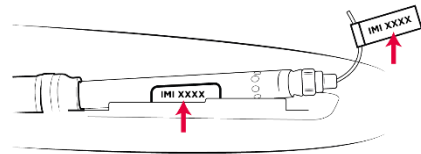

You can also refer to the beginning of your airbag product user manual to know the inflator reference of your product.

WARNING: do not touch the connector at the bottom of the inflator (blue or black piece depending on the inflator). Do not connect the Inflator to the connector before it is screwed into the airbag.

WARNING: the inflator should be handled with care. This generator is filled with high pressure gas. Make sure to store it at a temperature lower than 60°C (140°F). Do not repair, do not pierce, do not refill, do not disassemble, do not use with any other electronic equipment, users must be 18 and over to manipulate the inflator.

WARNING: if the inflator shows signs of damage, please contact IN&MOTION for recycling. The inflator use-by date is indicated on the label. Do not discard a full inflator (that has never been triggered). Make sure to check local regulations before discarding inflator.

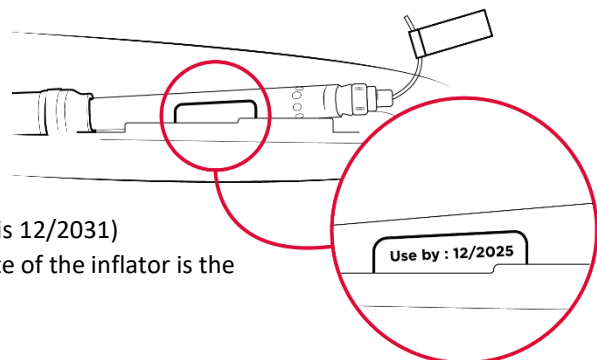

To check the use-by date of the inflator, refer to the date indicated on its label:

- If the date written is 2027 or earlier, your inflator can be used for another 6 years. (For example: if the date indicated on your inflator is 12/2025, then the use-by date of your inflator is 12/2031)
- If the date written is 2033 or later, the use-by date of the inflator is the date indicated on the label.



To check if the inflator is full or empty:

- Screw the inflator into the IN&MOTION airbag system
- Plug the connector into the inflator
- Insert the running In&box into its housing

	<p>If the inflator LED (light indicator) is solid green, the inflator is full and connected.</p>
	<p>If the inflator LED (light indicator) is solid red, the inflator is empty and/or improperly connected. The airbag is not functional.</p>

4. Shell

The shell is fixed on the back of your airbag product to maintain the In&box into position and protect the inflator. The shell also contains the inflator connector used to connect the inflator to the airbag system.

To know which shell is integrated into your airbag product, please refer to the beginning of the airbag product user manual.

There are two different types of IN&MOTION shells:

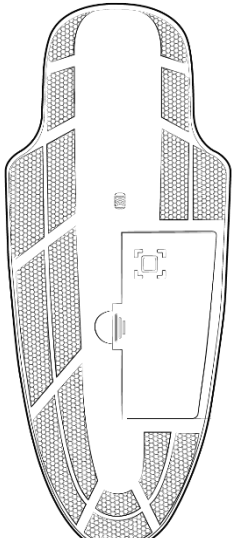
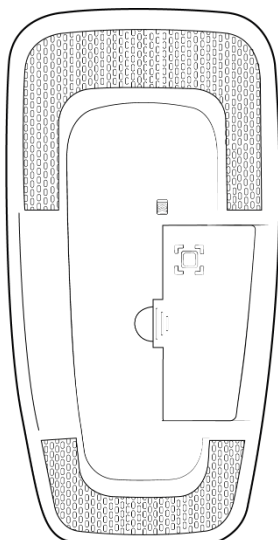
Shell reference	a) « Origin » shell	b) « Standard » shell
<p>Pictures</p>		

5. Back protector

The product contains a back protector certified EN 1621-2:2014.

The IMP Moto 2, the IMP Moto 3 and the IN&MOTION BP L2 back protectors were designed especially for motorcyclists and for the exclusive use in association with the IN&MOTION airbag system. Do not use for any other applications.

Depending on your airbag product, different types of back protectors can be integrated with different levels of protection.

To know which back protector is integrated into your airbag product, please refer to the beginning of the airbag product user manual.

Please find below the different references of back protectors that you can find in your airbag system:

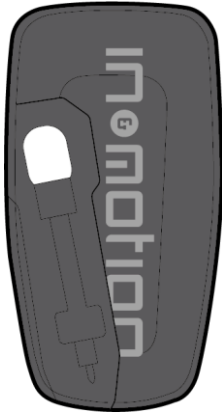
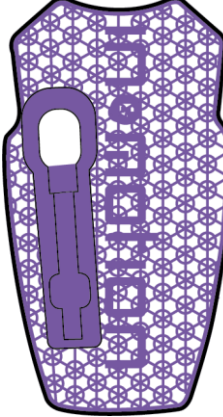
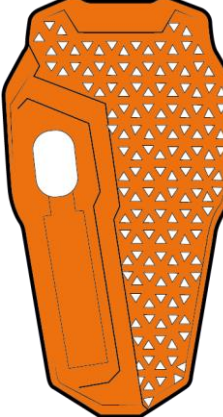
Back protector reference	a) IMP Moto 2	b) IMP Moto 3	c) IN&MOTION BP L2
Protection level	Level 1	Level 2	Level 2
Pictures			

3. INSTRUCTIONS OF USE

The airbag system can be integrated into different types of products: vests worn over or under a motorcycle jacket, jackets, suits. Please refer to the dedicated page of your product user manual to learn more about your product specificities.

1. Sizing and fitting

The airbag product must be worn and fitted correctly so that the protection areas are correctly positioned. To obtain optimum protection and comfort, please select the right size and make sure the product fits your body properly.

To choose your airbag product size, refer to the table given in the product user manual to select the appropriate size for your body shape. Close all the zips, openings, and other straps to ensure protection and maximum comfort. The product manual precises the airbag module size corresponding to each garment size.

The product is suitable for users whose chest circumference does not exceed 95 cm.

Essential module:

The product must be worn and fitted correctly so that the protection areas are correctly placed on the thorax, abdomen, back and neck.

Airbag module size	S1	S2	T2	T3
Waist-shoulder line length (cm)	29-33	29-33	31-35	33-37

Performance module:

The product must be worn and fitted correctly so that the protection areas are correctly placed on the thorax, ribs, shoulders, back and neck.

Airbag module size	1	2	3
Waist-shoulder line length (cm)	30-35	31-36	32-37

2. First use

a) Charge and switch on the In&box

For the first use of your airbag product, please read the detailed In&box user instructions in the user manual provided with the In&box.

WARNING: the airbag product only works when coupled with an In&box. Before using it, please go to the **Membership** section of inemotion.com to order and/or activate the In&box.

b) Insert the In&box into the shell

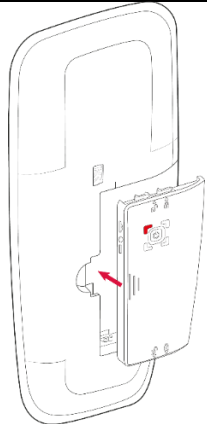
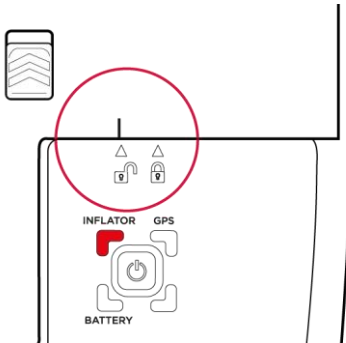
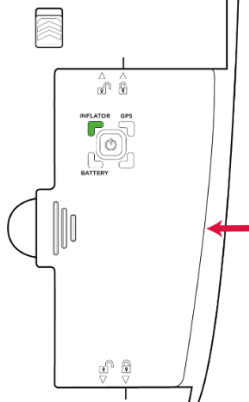
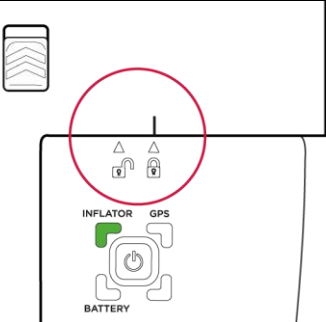
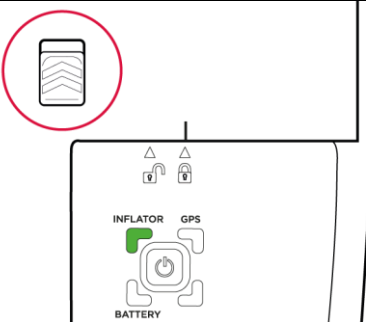
		
<p>1. Place the In&box in its housing.</p>	<p>2. When installing the In&box, the « open lock » arrows (top and bottom) on the In&box must be aligned with the markings on the shell.</p>	<p>3. Push the In&box firmly to the left to clip it in place.</p>
		
<p>4. Check that the « closed lock » arrows on the In&box are aligned with the markings on the shell.</p>	<p>WARNING: the red marking on the lock should no longer be visible.</p>	

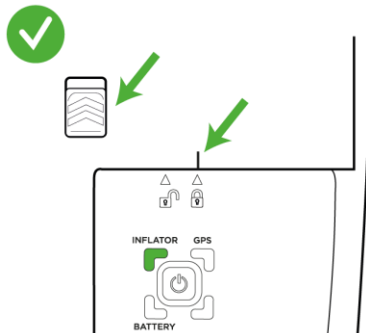
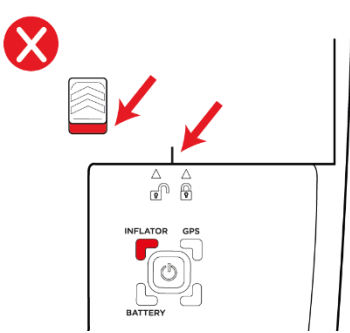
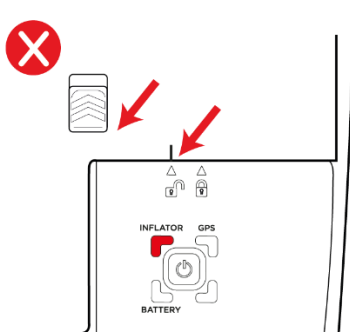
In&box well inserted	In&box incorrectly inserted	In&box incorrectly inserted
		

c) Remove the In&box

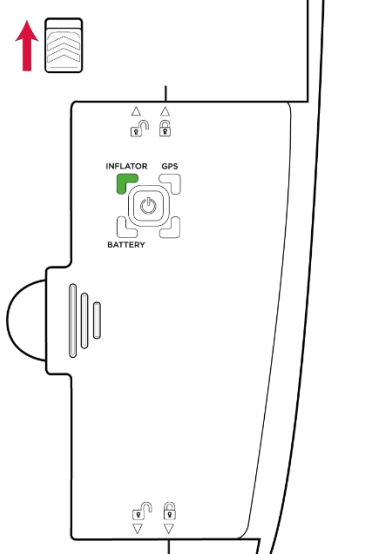
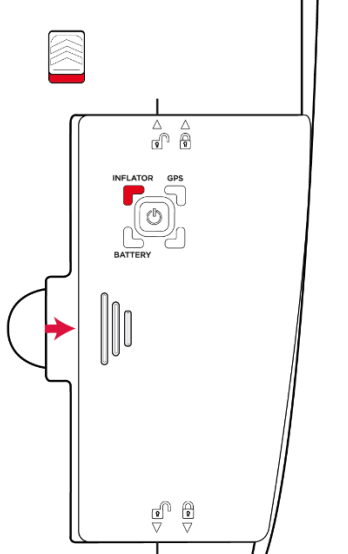
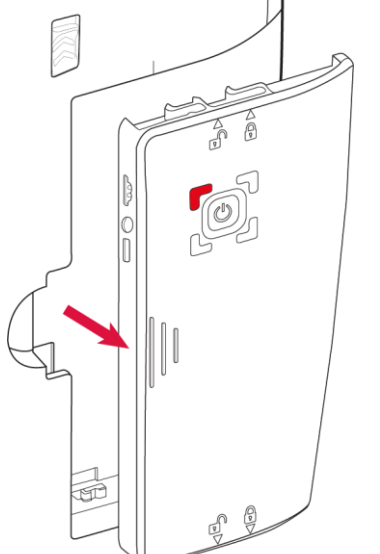
		
<p>1. Push firmly and hold the lock button upwards.</p>	<p>2. While holding the button up, push firmly the In&box to the right to unlock it.</p>	<p>3. Remove the In&box from its housing.</p>

3. Compatibility

a) Jackets compatibility

To verify that your jacket is compatible with the wearing of the IN&MOTION airbag system, measurements must be performed. You can check the compatibility of your jacket yourself by following the protocol below.

Please make the following measurements and calculations to check if your equipment is compatible with **ESSENTIAL MODULE**:

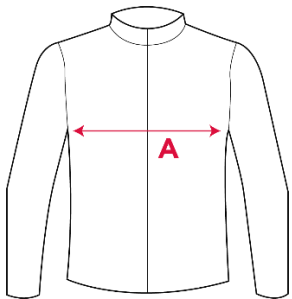
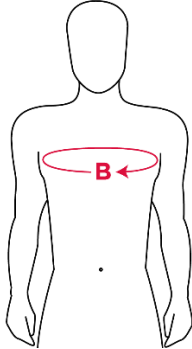
Measurement of your jacket	Measurement of the user without the airbag product
 <p>A = Measure the width of the jacket under the armpits (Example 1: 61 cm 24 inches) (Example 2: 56 cm 22 inches)</p>	 <p>B = Measure your chest size (Example 1: 99 cm 39 inches) (Example 2: 106 cm 42 inches)</p>
<p>Make the measurement by stretching the jacket until the elastic parts and fabrics are taut.</p>	<p>Make the measurement with the equipment that will be worn when wearing the airbag product (sweater, additional protections, removable lining, etc...)</p>
<p>Calculation of the compatibility: $C = A + A - B$</p>	

C < 13 cm C < 5 inches	C ≥ 13 cm C ≥ 5 inches
Your jacket is not compatible with the ESSENTIAL MODULE.	Your jacket is compatible with the ESSENTIAL MODULE.
If C is between 8 and 12cm / 3 and 5 inches, we recommend repeating this procedure as rigorously as possible.	
<i>Example:</i> Example 1: 61 + 61 – 99 = 23 cm 24 + 24 – 39 = 9 inches - Your jacket is compatible Example 2: 56 + 56 - 106 = 6 cm 22 + 22 – 42 = 2 inches - Your jacket is not compatible	

Please make the following measurements and calculations to check if your equipment is compatible with the **PERFORMANCE MODULE:**

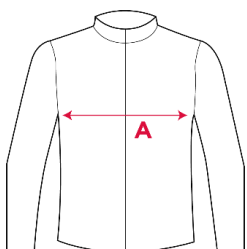
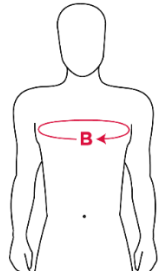
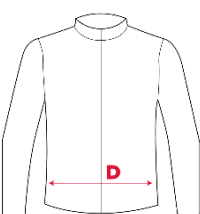
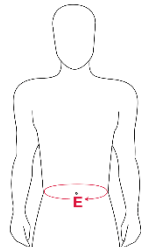
Measurement of your jacket	Measurement of the user without the airbag product
	
A = Measure the width of the jacket under armpits (Example 1: 52 cm 20,5 inches) (Example 2: 48 cm 19 inches) (Example 3: 56 cm 22 inches) (Example 4: 57 cm 22,5 inches)	B = Measure around your chest (Example 1: 83 cm 32,5 inches) (Example 2: 85 cm 33,5 inches) (Example 3: 93 cm 36,5 inches) (Example 4: 100 cm 39,5 inches)
Make the measurement by stretching the jacket until the elastic parts and fabrics are taut.	Make the measurement with the equipment that will be worn when wearing the airbag product (sweater, additional protections, removable lining, etc...)
Calculation of the compatibility number: $C1 = A + A - B$	
C1 < 13 cm C1 < 5 inches	C1 ≥ 20 cm C1 ≥ 8 inches
Your jacket is not compatible with the PERFORMANCE MODULE.	Your jacket is compatible with the PERFORMANCE MODULE.
13 < C1 < 20 cm 5 < C1 < 8 inches	
Please do the following additional measurements to adjust the compatibility results.	
Measurement of your jacket	Measurement of the user without the airbag product
	
D = Measure the width of the jacket on the waist area (Example 3: 53 cm 21 inches) (Example 4: 50 cm 19,5 inches)	E = Measure your waist size (Example 3: 83 cm 32,5 inches) (Example 4: 85 cm 33,5 inches)
Make the measurement by stretching the jacket until the elastic parts and fabrics are taut.	Make the measurement with the equipment that will be worn when wearing the airbag product (sweater, additional protections, removable lining, etc...).

Calculation of the compatibility: $C2 = D + D - E$	
C2 < 18 cm C2 < 7 inches	C2 ≥ 18 cm C2 ≥ 7 inches
Your jacket is not compatible with the PERFORMANCE MODULE.	Your jacket is compatible with the PERFORMANCE MODULE.
<p><i>Example:</i></p> <p>Example 1: $C1 = 52 + 52 - 83 = 21$ cm $20,5 + 20,5 - 32,5 = 8,5$ inches - Your jacket is compatible</p> <p>Example 2: $C1 = 48 + 48 - 85 = 11$ cm $19 + 19 - 33,5 = 4,5$ inches - Your jacket is not compatible</p> <p>Example 3: $C1 = 56 + 56 - 93 = 19$ cm $22 + 22 - 36,5 = 7,5$ inches</p> <p>$C2 = 53 + 53 - 83 = 23$ $21 + 21 - 32,5 = 9,5$ inches - Your jacket is compatible</p> <p>Example 4: $C1 = 57 + 57 - 100 = 14$ cm $22,5 + 22,5 - 39,5 = 5,5$ inches</p> <p>$C2 = 50 + 50 - 85 = 15$ $19,5 + 19,5 - 33,5 = 5,5$ inches - Your jacket is not compatible</p>	

If your jacket is not compatible with your morphology, do not use the airbag product with your jacket. If you are not sure about your equipment compatibility, ask your local reseller for advice.

WARNING: wearing the IN&MOTION airbag system under an incompatible jacket may cause the airbag to function improperly and can cause injury in case of incident.

b) Zipped jackets and pants sets compatibility

The zipped jackets and pants sets are compatible if the following conditions are met:

- Motorcycle jacket must be compatible (please refer to the section 3.3.a « Jackets compatibility » above).
- Pants size must follow the manufacturer's sizing guide.
- For leather jacket and pant sets, the pants must have an additional stretch area in the crotch.
- One of the 2 parts of the zip, either on the jacket side or on the pants side, must be mounted on a flexible area (stretch fabric or mechanical flex)
 - o Of at least 3 cm / 1.25 in for a textile product
 - o Of at least 5 cm / 2 in for a leather product

In the case of a set where the jacket is a product with integrated airbag, the set is compatible if the pants are the associated model (the pants must respect the sizing guide of the manufacturer).

c) Suits compatibility

The airbag system is not compatible with full one-piece suits except all the suits that have been tested by IN&MOTION and are compatible with a proper inflation of the airbag, provided that the size of the suit is appropriate to your body dimensions.

To know if your suit is compatible with your IN&MOTION airbag system, please refer to the *Help* section of the website www.inemotion.com : Help > Moto > then type « Suits compatibility » in the search bar.

WARNING: the use of the IN&MOTION airbag system with an incompatible suit may cause the airbag to function improperly and can cause injury in case of incident.

d) Accessories compatibility

Backpack

	<p>The IN&MOTION airbag system is compatible with a backpack under the following conditions:</p> <ul style="list-style-type: none">• The total weight of the backpack must not exceed 8kg/18lbs.• The backpack must be worn on the user's back.• Abdominal and chest support straps must not be attached.• The shoulder straps of the backpack must not interfere with the deployment of the airbag. When pulling the shoulder straps forward, there must be a distance of 10cm/4in between them and the front of the shoulder.• The user must wear a compatible motorcycle jacket (please refer to the 3.3.a section « Jackets compatibility » above).
---	---

Electronic heating accessories

Electronic heating accessories covering a part of the body that may be in contact with the IN&MOTION airbag system are not compatible as the heat generated by the heating accessory may damage the airbag system (example: electronic heating vests, electronic heating neckband, etc.)

Cooling vests

Cooling vests are compatible with the IN&MOTION airbag system under the following conditions:

- It must be worn under the airbag product.
- The vest's instructions of use must be followed.
- The size of the airbag product must be adapted to the extra thickness provided by the cooling vest.
- The user must wear a compatible motorcycle jacket (please refer to the 3.3.a section « Jackets compatibility » above). This means that the chest measurement must be done with the cooling vest.

Soft chest protectors

Soft chest protectors can be worn with the IN&MOTION airbag system under the following conditions:

- The size of the airbag product must be adapted to the extra thickness provided if the protection is worn under the airbag product.
- The user must wear a compatible motorcycle jacket (please refer to section 3.3.a « Jackets compatibility » above). This means that the chest measurement must be done with the protector.

Rigid protectors

Rigid protections (e.g. armour, stone guards, protective vest, etc.) are not compatible with the IN&MOTION airbag system.

Additional back protectors

IN&MOTION airbag systems already contain an integrated back protector, additional back protectors are not compatible.

Neck brace

The airbag system is not compatible with a neck brace. Never wear a neck brace when wearing the airbag system.

Passenger safety harness

The product is not compatible with passenger safety harnesses.

4. Limits of use

The system must be used exclusively at temperatures between -10°C and 45°C (14°F and 113°F). Prolonged exposure of the system to temperatures exceeding this range may compromise its functionality.

Excessive exposure to water may cause the airbag product to function improperly. It is recommended to use only under a waterproof protective garment designed for motorised two-wheeler users. The product is not designed to be submerged.

5. Warnings

WARNING: the use of the IN&MOTION airbag system outside the recommendations for use may cause the airbag to function improperly and can cause injury in case of incident.

The product or its components must not be modified in any way. Any modification of any kind could compromise its functionality and therefore its protective performance in the event of a fall or accident. Never add decorations, ribbons, stickers or any other parts to the airbag system.

To ensure full functionality, this product must be only serviced/repared by the manufacturer, or an approved repairer.

Never connect an electric device or an external battery to the system.

4. AFTER INFLATION

WARNING: do not touch the connector at the bottom of the inflator (blue or black piece depending on the inflator). Do not connect the inflator to the connector before it is screwed into the airbag.

Please follow the after-inflation process carefully.

Before starting, here is a summary of the equipment needed to perform the after-inflation process correctly:

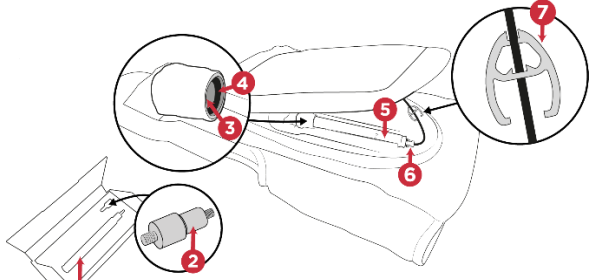
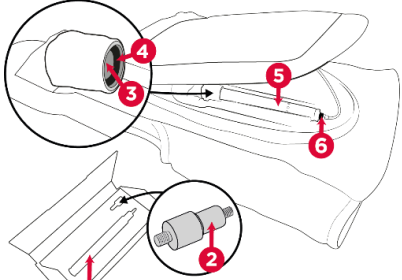
If you have an IMI 2368 inflator:	If you have an IMI 7112 inflator:
 <ol style="list-style-type: none"> 1- New IMI 2368 inflator 2- Inflation adapter 3- Alu cap (aluminium part surrounded by an elastic band into which the inflator is screwed) 4- Seal 5- Used IMI 2368 inflator 6- Inflator connector with black tabs 7- Tool 	 <ol style="list-style-type: none"> 1- New IMI 7112 inflator 2- Inflation adapter 3- Alu cap (aluminium part surrounded by an elastic band into which the inflator is screwed) 4- Seal 5- Used IMI 7112 inflator 6- Inflator connector with black ring

1. Replace the inflator

Warning: an inflator is for single use. After an inflation, it cannot be refilled and must be changed.

Warning: Only inflators provided by IN&MOTION (references: IMI 2368 or IMI 7112) are certified and ensure the correct functioning of the IN&MOTION airbag system. Do not use any other references.

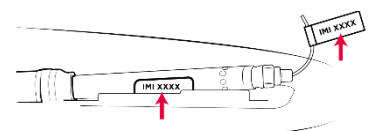

WARNING: There are two inflator references depending on your airbag product: IMI 2368 and IMI 7112. The inflator reference present in your product can only be replaced by the same reference.

To find which inflator reference is compatible with your airbag system, please refer to section 2.3 "Inflator" above.

The inflator reference compatible with your airbag system is also indicated on the inflator label and on the inflator connector label.

To obtain a new inflator, you can go directly to the *Shop* section of the website www.inemotion.com or to your local reseller.

2. After-inflation procedure

After a trigger, you must perform the following 4 steps.

- 1) Check the integrity of the airbag product
- 2) Remove the used inflator
- 3) Check the integrity of the IN&MOTION airbag system
- 4) Install a new inflator

These steps are described here below.

In case of damage or anomaly, do not use the airbag product and contact your local reseller.

Find the video tutorial of the procedure to follow after an inflation on the IN&MOTION YouTube channel:

<https://bit.ly/InemotionENTuto>, on the website www.inemotion.com or on the mobile application « My In&box ».

3. Check the integrity of your airbag product

Check the integrity of the plastic parts, seams and fabric parts.

Check the integrity of the back protector and other protectors (e.g. chest protectors).

Check the integrity of the connector.

If you suspect any damage to the airbag product (abrasion, holes, rips in the fabrics or plastic parts, breakage or whitening of the plastic parts, fabric pilling, damaged seams), please contact your local reseller.

4. Remove the inflator

WARNING: the inflator must be handled with care.

WARNING: the inflator can be hot after an inflation.

Wash your hands before and after replacing the inflator. Perform the following operations in a clean and dry environment.

1. Remove the In&box from its housing.

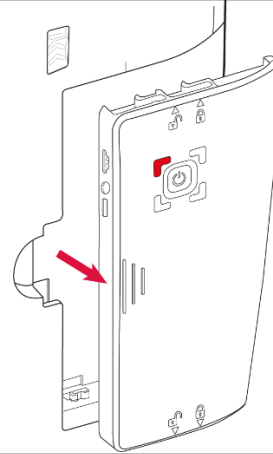

2. Open the zip on the back to access the inflator.

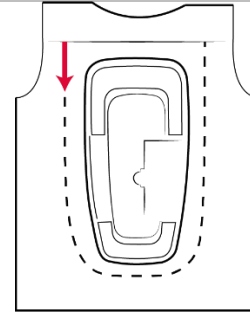

3. Unclip the inflator from its housing.

To do this, pull the inflator upwards to remove it from its housing.

WARNING: to avoid any damage, do not force the connector and do not pull on the cable to remove the inflator.

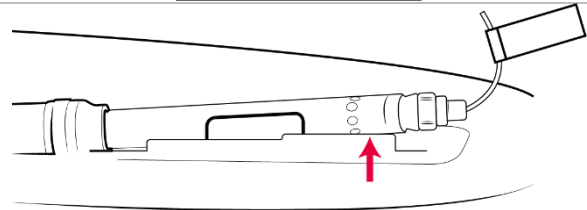

4. Unplug the connector:

If you have an IMI 2368 inflator:

- Slide the tool towards the head of the connector.
- Use the tool* to press on the 2 opposite black tabs of the connector.
- Keep the tabs pressed and pull gently to unplug the connector.

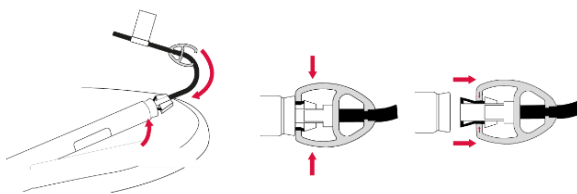

*If the tool is not on your product, use your fingers to press the 2 opposite black tabs. If it does not unclip easily, press on one tab and then the other to remove it.

If you have an IMI 7112 inflator:

Pinch the black ring and pull the connector.

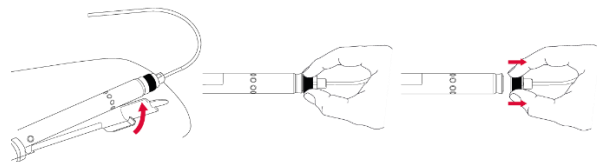

5. After removing the connector, unscrew the used inflator.

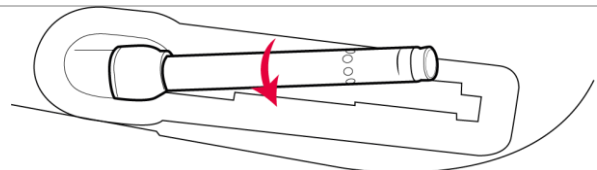

6. Check that the seal is positioned correctly and not damaged.

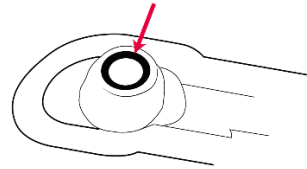

5. Check the integrity of the IN&MOTION airbag system

1. Take your inflation adapter included with your spare inflator.

Spare inflators can be purchased from your local reseller or to the *Shop* section of the website www.inemotion.com.

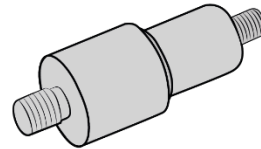

2. Screw the inflation adapter provided with your new inflator in the alu cap. Make sure it is screwed tightly.

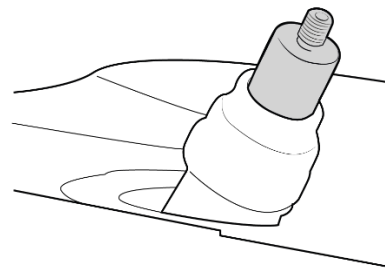

3. Using a pump or a compressor, inflate the airbag to 0.3 bar (5 psi) and check that it remains inflated for 5 seconds.

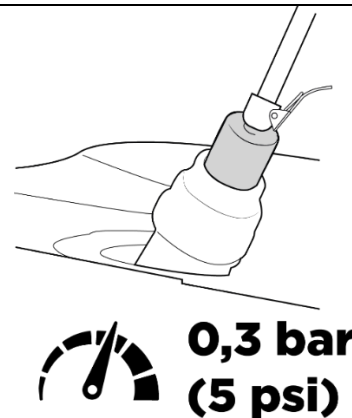

While the airbag is inflated, check the integrity of the fabrics and seams.

If the airbag does not inflate, or deflates quickly, do not use the airbag product and contact your local reseller.

If everything is correct, unscrew the adaptor and push all the air out of the airbag cushion (e.g. by pressing the product flat on a table).

6. Install a new inflator

WARNING: do not touch the connector at the bottom of the inflator (blue or black piece depending on the inflator). Do not connect the Inflator to the connector before it is screwed into the airbag.

WARNING: before carrying out the following steps, make sure to release all the air from the cushion

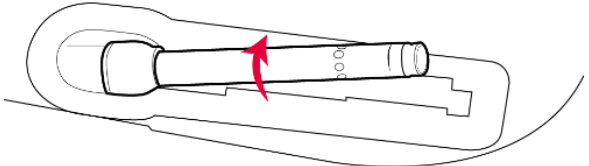
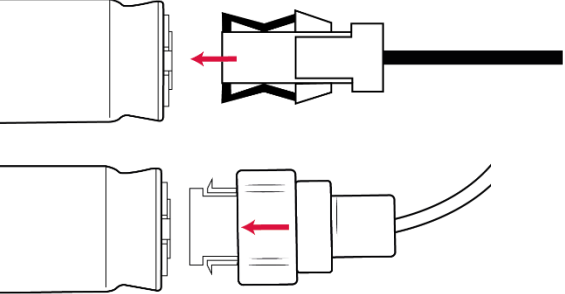
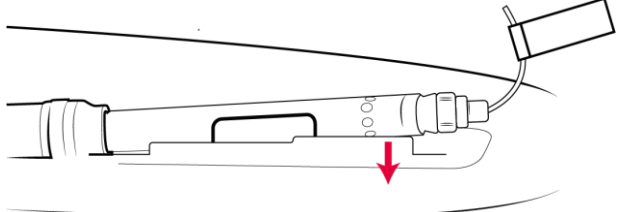
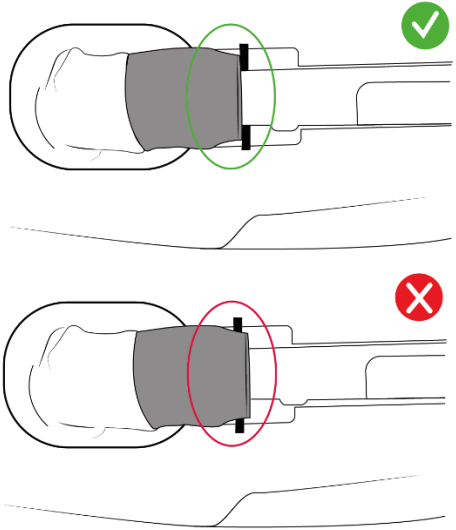
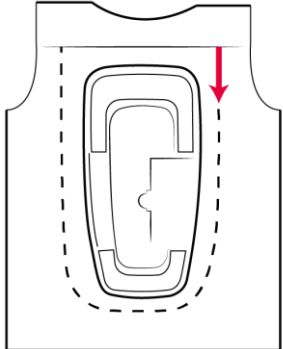
<p>1. Screw the new inflator tightly by hand.</p>	
<p>2. Plug the connector back in. Check that it is properly clipped all the way in.</p>	
<p>3. Clip the inflator in its housing.</p>	
<p>4. Check that the inflator is correctly positioned, fully seated in its housing. The alu cap must be against the wedge.</p>	
<p>5. Close the zip.</p>	

6. To check that the inflator is new and properly connected, insert the switched-on In&box into its housing. The inflator LED (at the top left) should switch to green.

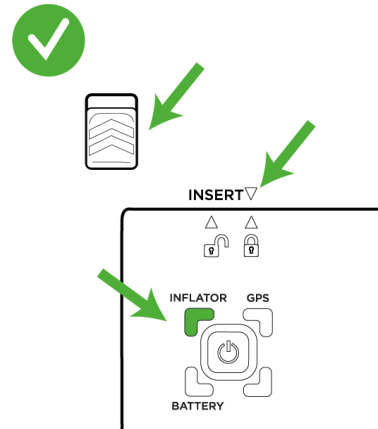

5. AIRBAG PRODUCT WASHING

Do not wash the airbag product in a washing machine

Do not tumble dry

Do not use a tumble dryer

Do not use a hairdryer

Do not use bleach or detergent

Do not iron

Do not bleach

Do not dry clean

Dry away from a source of heat and away from the sun

1. Hand washing - Product with unzippable shell

WARNING: this procedure only applies if the shell of your airbag product is fully unzippable (zip all around the shell), and that you can remove it from your product.

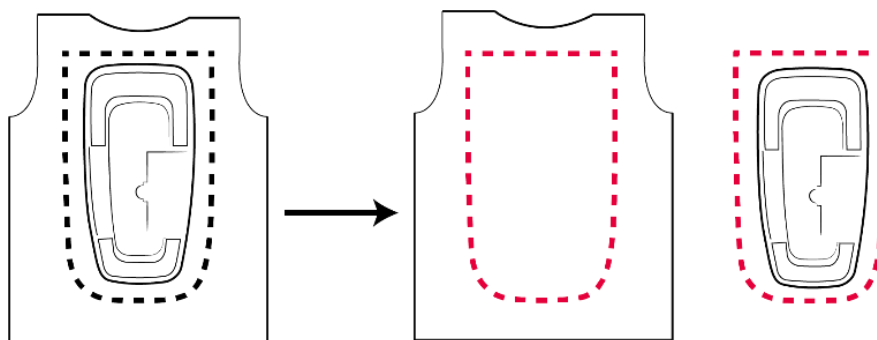

a) Prepare

Remove the In&box from its housing.

Open the zip on the back of the product and unplug the connector.

WARNING: to avoid damage, do not force the connector and do not pull on the cable to remove the inflator. Be careful not to lose the seal.

For the detailed procedure, please refer to the steps 1, 2, 3 and 4 of the section 4.4 « Remove the inflator » of this manual.

On the back of your product, unzip the shell to remove it.

Unscrew the inflator.

Remove the back protector.

Clip the inflator on the back protector to avoid the inflator to fall or be lost.

WARNING: never attempt to remove the cushion or pull the alu cap.

b) Wash

TO BEGIN :

WARNING: the total washing time should not exceed 10 minutes in to limit water penetration in the airbag cushion.

WARNING: make sure that no water enters the cushion directly through the alu cap.

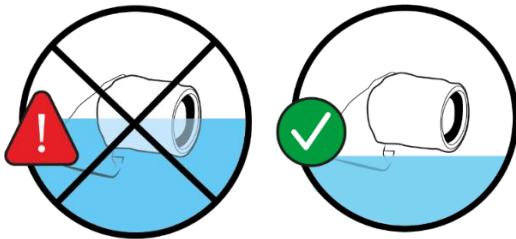

WARNING: never squeeze your airbag product.

First, fill a clean container (basin, sink or bathtub) with cold and clear water. Add a little mild soap or mild detergent.

Next, soak your airbag product.

Once in the water, wash it gently by hand without twisting it, then rinse it with clean water.

c) Dry

Start by gently drying the alu cap with a clean, lint-free, dry cloth (such as a microfiber cloth).

Hang your airbag product on a hanger to keep it upright. Let it dry for at least 12 hours at room temperature (20°C-25°C / 68°F-77°F), in a dry ventilated place and out of the sun.

When your airbag product is completely dry, check that no water remains on the alu cap. Wipe it gently if any remains. Now that your product is dry, you can reassemble it.

d) Reassemble

Reposition the back protector by placing the alu cap through the hole provided.

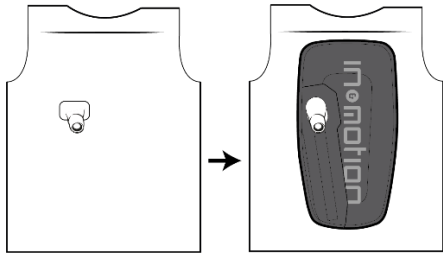

Fasten the zips of the shell and close them halfway.

After having checked that the seal is in place in the alu cap, reinstall the inflator. For the detailed procedure please refer to the section 4.6 « Install a new inflator » of this manual.

Once the inflator is in place in its housing, close the zip completely around the shell.

WARNING: make sure to position the inflator as shown in the picture below:

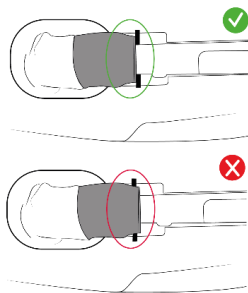

Check the normal functioning of your airbag product. To do this, place the switched-on In&box in its housing. The inflator LED at the top left should switch green. For the detailed procedure please refer to the section 3.2.b « Insert the In&box into the shell » of this manual.

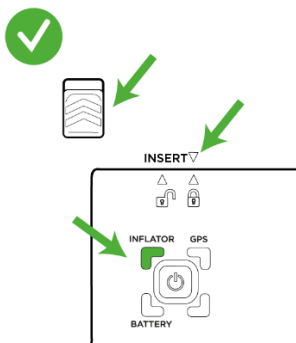

2. Washing with a water jet

a) Prepare

Remove the In&box from the airbag product.

Open the zip on the back of the product and unplug the inflator connector.

WARNING: to avoid damage, do not force the connector and do not pull on the cable to remove the inflator. Be careful not to lose the seal in the aluminium cap.

For the detailed procedure, please refer to the steps 1, 2, 3 and 4 of the section 4.4 « Remove the inflator » of this manual.

Unscrew the inflator.

Remove the back protector.

Clip the inflator on the back protector to avoid the inflator falling or being misplaced.

WARNING: never attempt to remove the cushion or pull the aluminium cap.

b) Wash

WARNING: never leave the In&box in its housing during washing.

WARNING: the total washing time should not exceed 10 minutes to limit water penetration into the airbag cushion.

Remove the In&box from its housing. Make sure that the zip around the shell is fully closed.

Hang your airbag product on a hanger to keep it upright.

Rinse your airbag product with cold and clear water respecting a minimum distance of 1 metre (39 in). You can for example wash it off with a shower head or garden hose.

c) Dry

Hang your airbag product on a hanger to keep it upright. Let it dry for 12 hours minimum at room temperature (20°C-25°C / 68°F-77°F), in a dry ventilated place and out of the sun.

WARNING: make sure to leave your airbag product hanging on the hanger during the entire drying process.

When your product is completely dry, check that there is no water or dirt on the connections of the In&box housing. If there are any, gently wipe the connections with a clean, dry, lint-free cloth (such as a microfiber cloth).

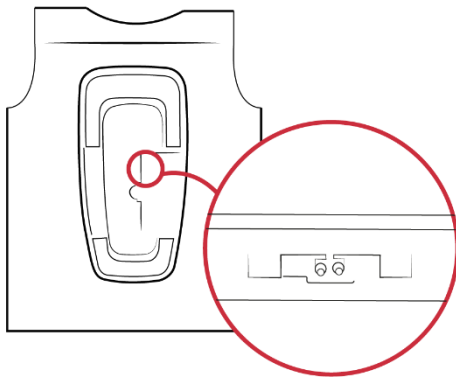

d) Reassemble

Open the zipper around the shell.

Reposition the back protector by placing the aluminium cap through the hole provided.

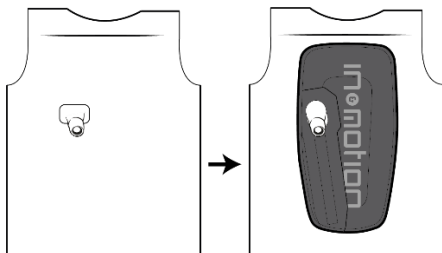

After having checked that the seal is in place in the aluminium cap, reinstall the inflator. For the detailed procedure please refer to section 4.6 « Install a new inflator » in this manual.

Once the inflator is in place installed, close the zipper completely around the shell.

WARNING: make sure to position the inflator as shown in the picture below:

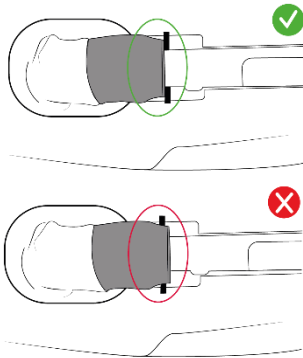

Check the normal functioning of your airbag product. To do this, place the switched-on In&box in its housing. The inflator LED at the top left should switch green. For the detailed procedure please refer to the section 3.2.b « Insert the In&box into the shell » of this manual.

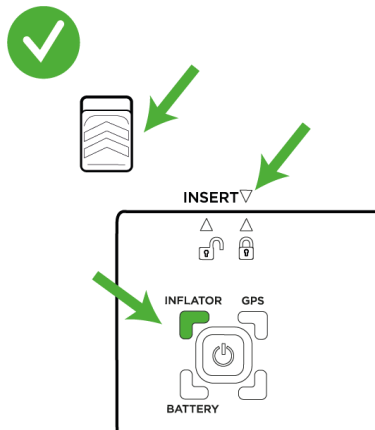

6. PRODUCT LIFECYCLE AND MAINTENANCE

After an impact, the back protector, the airbag system and in particular the airbag cushion may be partially damaged by having absorbed the impact energy.

Time can also partially damage your product. Before each use, visually check your protection equipment to ensure that it is in good operating condition and not damaged:

- No fabric deterioration (excessive fabric pilling, snags, damaged seams),
- No deterioration of the plastic parts (cracks, whitening).

The product lifecycle depends on the frequency and conditions of use. The airbag system has been designed to withstand 5 or 8 inflations depending on your product, without mandatory return to the manufacturer for inspection, provided that the after-inflation procedure is always respected. After having endured the maximum number of inflations, the airbag product may function improperly. Depending on your product, a maintenance can be available. For more information, please refer to your product user manual or the brand’s website. For recycling of the product, please follow local regulations.

Please refer to the beginning of your airbag product user manual to know if your product can withstand 5 or 8 inflations.

Elastic color around the alu cap	Blue	Black
----------------------------------	------	-------

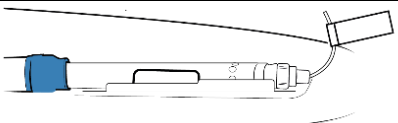
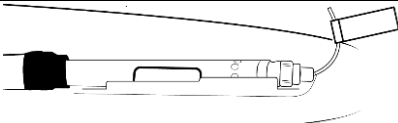
Number of inflations	5	8
Pictures		

7. STORAGE AND TRANSPORTATION

Store the product and the In&box in a clean, ventilated place, away from moisture and light and protected from impacts. Do not store the product and the In&box near flammable surfaces or objects. Do not leave the product in direct sunlight, under a windscreen, in a car, in a top case or in saddlebag or side cases.

Do not fold, crease, bend, twist or ball up the product. Hang it on a hanger or lay it flat to avoid any rupture or breakage.

Transport the product in a clean packaging that protects it from humidity and direct sunlight.

Make sure to switch your In&box off when using transportation (car, bus, airplane, train or using a motorcycle but not wearing the airbag system) and keep this user manual during the product lifecycle. Furthermore, keep this user manual with the product when travelling, especially by airplane.

You can download the documentation regarding air transportation in the *Help* section of the www.inemotion.com website.

If the product is used incorrectly, an unwanted inflation may be triggered, which could damage your belongings or even cause a risk to the safety of people.

IN&MOTION cannot be held responsible in case the airline refuses to transport the product.

8. CERTIFICATION INFORMATION

Manufacturer name: IN&MOTION

Address: 10 Rue de la Lyre 74960 ANNECY, FRANCE

Product name: Essential Module (IMS Moto 2) and Performance Module (IMS Moto 3)

Type of product: Motorcycle airbag

Type of inflation system: Electronic autonomous IN&MOTION airbag

You can consult the declarations of conformity (EU and UK) on IN&MOTION website:

<https://www.inemotion.com/en/support/declaration-of-conformity/>

1. European Union

The airbag system has been certified according to CRITT protocol AMC-013. It has been certified according to experts by the notified body Alienor Certification n°2754.

The CE marking indicates that the protector conforms to the regulatory requirements of EU 2016/425.

Notified body Alienor Certification n°2754

ZA du Sanital
21 Rue Albert Einstein
86100 CHATELLERAULT
France

2. United Kingdom

The airbag system has been certified according to the PPE Regulation 2016/425 as transposed in the UK legislation and amended and meets the CRITT technical specification AMC-013. It has been certified according to experts by the approved body:

Approved Body: ALIENOR CERTIFICATION Ltd
 Address: 8th Floor South, 11 Old Jewry, LONDON, EC2R 8DU
 Approved Body number: 8523



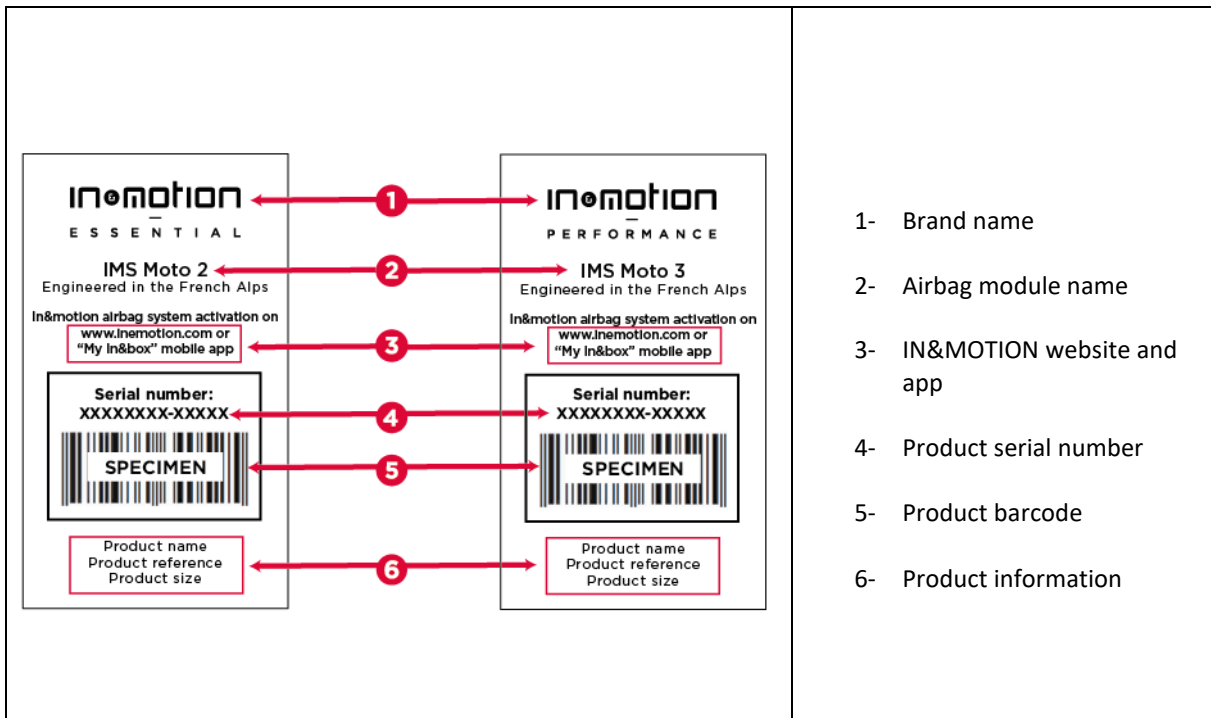

3. Label of airbag product and serial number

The serial number is indicated on the label of your product.



Essential module label	Performance module label																													
<p>inmotion ESSENTIAL AIRBAG MODULE - ESSENTIAL 10 Rue de la Lyre - 74960 ANNECY - FRANCE IMS Moto 2 USE ONLY FOR MOTORCYCLE ON ROAD, TRACK OR OFF-ROAD. DO NOT USE FOR ANY OTHER APPLICATIONS (SKI, HORSE RIDING, ...)</p> <p> AIRBAG CUSHION - 100% silicon PET BACK PROTECTOR - 100% viscoelastan GAS GENERATOR - 100% steel</p> <table border="1"> <tr> <td>Airbag module size</td> <td>S1</td> <td>S2</td> <td>T2</td> <td>T3</td> <td rowspan="3"> Tested according to CRITT protocol AMC </td> </tr> <tr> <td>Waist - shoulder line length*</td> <td>29-33</td> <td>29-33</td> <td>31-35</td> <td>33-37</td> </tr> <tr> <td>Size</td> <td></td> <td></td> <td></td> <td></td> </tr> </table>	Airbag module size	S1	S2	T2	T3	 Tested according to CRITT protocol AMC	Waist - shoulder line length*	29-33	29-33	31-35	33-37	Size					<p>inmotion PERFORMANCE AIRBAG MODULE - PERFORMANCE 10 Rue de la Lyre - 74960 ANNECY - FRANCE IMS Moto 3 USE ONLY FOR MOTORCYCLE ON ROAD, TRACK OR OFF-ROAD. DO NOT USE FOR ANY OTHER APPLICATIONS (SKI, HORSE RIDING, ...)</p> <p> AIRBAG CUSHION - 100% silicon PET BACK PROTECTOR - 100% viscoelastan GAS GENERATOR - 100% steel</p> <table border="1"> <tr> <td>Airbag module size</td> <td>1</td> <td>2</td> <td>3</td> <td rowspan="3"> Tested according to CRITT protocol AMC </td> </tr> <tr> <td>Waist - shoulder line length*</td> <td>30-35</td> <td>31-36</td> <td>32-37</td> </tr> <tr> <td>Size</td> <td></td> <td></td> <td></td> </tr> </table>	Airbag module size	1	2	3	 Tested according to CRITT protocol AMC	Waist - shoulder line length*	30-35	31-36	32-37	Size			
Airbag module size	S1	S2	T2	T3	 Tested according to CRITT protocol AMC																									
Waist - shoulder line length*	29-33	29-33	31-35	33-37																										
Size																														
Airbag module size	1	2	3	 Tested according to CRITT protocol AMC																										
Waist - shoulder line length*	30-35	31-36	32-37																											
Size																														

*Corresponds to the distance between the waist and the top of the acromions

	Manufacturer name
Airbag module Essential Airbag module Performance	Airbag module name
10 Rue de la Lyre 74960 ANNECY France	Manufacturer address
 	The CE marking indicates that the protector conforms to the regulatory requirements of EU 2016/425. The airbag system has been certified according to the PPE regulation 2016/425 as transposed in the UK legislation and amended.
	Read the manual before use
	Waist-shoulder line length

9. REGISTERED TRADEMARK

IN&MOTION® is a registered trademark owned by IN&MOTION S.A.S.

IN&MOTION
 10 Rue de la Lyre
 CRAN GEVRIER
 74960 ANNECY - France

www.inemotion.com

User manual version: 2023-09-v8

INFORMATION TO BE INCLUDED IN THE FIRST PAGE OF THE PRODUCT BRAND USER MANUAL

Questo prodotto airbag è costituito dal sistema airbag IN&MOTION che comprende i riferimenti seguenti:

- **Modulo airbag**: modulo airbag Essential / modulo airbag Performance
- **Guscio**: Standard / Origin
- **Inflator**: IMI 2368 / IMI 7112
- **Paraschiena**: IMP Moto 2 – Livello 1 / IMP Moto 3 – Livello 2 / IN&MOTION BP L2 – Livello 2
- **Progettato per**: 5 / 8 gonfiaggi

Per le istruzioni da seguire in base ai vari componenti, consultare il manuale utente del sistema airbag IN&MOTION.

Manuale utente del sistema airbag IN&MOTION

Sommario

1.	PRESENTAZIONE GENERALE	60
1.	1. Introduzione	60
2.	2. Avvertenze	61
2.	COMPONENTI DEL SISTEMA AIRBAG.....	61
1.	1. In&box	62
2.	2. Modulo airbag.....	62
a)	a) Modulo “Essential”	63
b)	b) Modulo “Performance”.....	63
3.	3. Inflator	63
a)	a) IMI 2368	64
b)	b) IMI 7112	64
4.	4. Guscio	65
a)	a) Guscio “Origin”	65
b)	b) Guscio “Standard”	65
5.	5. Paraschiena.....	65
a)	a) IMP Moto 2	65
b)	b) IMP Moto 3	65
c)	c) IN&MOTION BP L2	65
3.	ISTRUZIONI PER L’USO.....	66
1.	1. Scelta della taglia e istruzioni per la regolazione	66
2.	2. Primo utilizzo	66
a)	a) Caricare e accendere l’In&box	66
b)	b) Inserire l’In&box nel guscio.....	67
c)	c) Rimuovere l’In&box	68
3.	3. Compatibilità	68
a)	a) Compatibilità di giacche/giubbotti.....	68
b)	b) Compatibilità di completi giacca e pantaloni con zip.....	70
c)	c) Compatibilità di tute	70
d)	d) Compatibilità con accessori	71
4.	4. Limite di utilizzo	72
5.	5. Avvertenze	72
4.	POST-GONFIAGGIO.....	72
1.	1. Sostituzione dell’inflator	73

2.	Procedura post-gonfiaggio.....	73
3.	Verifica dell'integrità del prodotto airbag	73
4.	Rimozione dell'inflator.....	73
5.	Verifica dell'integrità del sistema airbag IN&MOTION	75
6.	Installazione di un inflator	75
5.	LAVAGGIO DEL PRODOTTO AIRBAG	77
1.	Lavaggio a mano – Prodotto con guscio estraibile tramite zip	77
a)	Preparazione	78
b)	Lavaggio	78
c)	Asciugatura	79
d)	Riassemblaggio.....	79
2.	Lavaggio con getto d'acqua	80
a)	Preparazione	80
b)	Lavaggio	80
c)	Asciugatura	80
d)	Riassemblare	81
6.	DURATA E MANUTENZIONE DEL PRODOTTO	82
7.	STOCCAGGIO E TRASPORTO	82
8.	INFORMAZIONI SULLA CERTIFICAZIONE.....	82
1.	Unione Europea	83
2.	Regno Unito	83
3.	Etichetta del prodotto airbag e numero di serie	83
9.	MARCHIO REGISTRATO	84

Il presente manuale potrebbe subire modifiche nel tempo, fare riferimento alla sezione relativa all'aiuto sul nostro sito Internet www.inemotion.com per ottenere la versione più recente.

1. PRESENTAZIONE GENERALE

Ti ringraziamo per aver scelto la tecnologia IN&MOTION®. Il presente manuale spiega come utilizzare correttamente il sistema airbag IN&MOTION.

Il sistema airbag IN&MOTION funziona esclusivamente con un In&box attivato. Per qualsiasi domanda relativa all'In&box, consultare il manuale utente specifico fornito con l'In&box o **contattare il servizio clienti IN&MOTION specificando la propria richiesta:**

- Tramite il modulo di contatto: sotto la sezione *Aiuto* in calce al sito www.inemotion.com
- Per telefono: numero di telefono disponibile in calce al sito www.inemotion.com

Per qualsiasi domanda relativa al prodotto airbag, consultare il manuale utente del prodotto airbag o contattare il marchio del prodotto airbag.



1. Introduzione

Il mondo è in continuo movimento. Il futuro è imprevedibile. IN&MOTION contribuisce a facilitare gli spostamenti e la pratica di attività sportive sviluppando tecnologie rivoluzionarie di airbag per ridurre le lesioni in caso di incidente.

Dalla sua fondazione nel 2014, IN&MOTION ha sviluppato una gamma di prodotti airbag per gli utenti di motocicli, sciatori, cavalieri e ciclisti. La tecnologia impiegata è un compendio di competenze uniche: intelligenza artificiale per sviluppare algoritmi predittivi che rilevano le cadute prima dell'impatto insieme a design e integrazione ergonomica di moduli airbag negli indumenti.

Sviluppati ai massimi livelli con i migliori atleti professionisti (MotoGP, Coppa del Mondo di sci), i prodotti IN&MOTION sono indossati da decine di migliaia di utenti in Francia e nel mondo.

Il funzionamento del sistema airbag IN&MOTION avviene secondo 3 passaggi:

 <p>DETECT</p>	<p>Rilevamento. Con una frequenza di 1.000 analisi al secondo, l'In&box (dispositivo di rilevamento) misura tutti i movimenti dell'utente ed è in grado di rilevare una caduta o un incidente.</p> <p>Non tutti i tipi di cadute e incidenti sono coperti. Tutti gli elementi relativi al rilevamento sono di responsabilità di IN&MOTION.</p> <p>Per ulteriori informazioni sugli scenari di attivazione, consultare il manuale utente fornito con l'In&box.</p>
 <p>PROTECT</p>	<p>Protezione. L'airbag si gonfia alla pressione ottimale in meno di 60 millisecondi, proteggendo l'utente dall'impatto.</p> <p>Le zone di protezione variano a seconda del modulo IN&MOTION utilizzato. Per sapere quali sono le zone protette dal sistema airbag, consultare la sezione 2.2 "Moduli airbag" del presente manuale.</p>
 <p>PERFECT</p>	<p>Perfezionamento. Miglioramento continuo per una migliore protezione. Il sistema invia i dati a IN&MOTION, che li raccoglie e li analizza in forma anonima. Una migliore comprensione delle situazioni insolite e degli utilizzi atipici ci consente di far evolvere il sistema, il quale sarà in grado di anticipare più efficacemente le cadute grazie al perfezionamento dell'algoritmo.</p>

2. Avvertenze

Attenzione, si noti che il sistema airbag IN&MOTION è progettato per fornire una protezione ottimale solo dopo essersi gonfiato. Il sistema airbag IN&MOTION deve essere utilizzato secondo le istruzioni riportate nel presente manuale. Non utilizzare il sistema airbag per altri scopi: un utilizzo non corretto può ridurre notevolmente le prestazioni di protezione del sistema.

Non separare il sistema airbag dall'indumento in cui è integrato.

Questo prodotto non può in alcun caso essere considerato un sostituto di altri dispositivi di protezione individuale. Utilizzare sempre il sistema airbag IN&MOTION in combinazione con altri dispositivi di protezione individuale (DPI), tra cui casco (ECE 22-05), nonché altri DPI corrispondenti o complementari quali giacche (EN 17092), pantaloni (EN 17092), altre protezioni contro gli impatti (EN 1621), stivali (EN 13634), guanti (EN 13594), indumenti ad alta visibilità (EN 1150) o accessori ad alta visibilità (EN 13356) per ottimizzare la protezione del corpo contro i pericoli che possono verificarsi durante la guida.

Questo dispositivo di protezione individuale (DPI) ha lo scopo di proteggere dagli impatti meccanici a cui sono sottoposte le vittime di incidenti su motocicli. In alcuni casi, può ridurre la gravità delle lesioni causate da una caduta a terra, da una collisione con un veicolo o da un impatto con un ostacolo.

Non esiste alcun prodotto (né DPI né combinazioni di DPI) che possa offrire una protezione totale contro lesioni, morte o danni in caso di caduta, incidente, collisione, impatto, perdita di controllo o qualsiasi altro evento. Il sistema airbag IN&MOTION non può in alcun caso essere considerato un sostituto dei dispositivi di protezione quali caschi, occhiali, guanti o altri dispositivi di protezione. Solo le parti del corpo coperte dalla protezione possono essere protette dagli urti.

Il prodotto non deve essere utilizzato da persone con pacemaker o altri dispositivi medici impiantati o da persone con una storia di problemi cardiaci.

Il prodotto non è consigliato alle persone con problemi alla schiena o al collo.

Il prodotto non deve essere utilizzato da persone con protesi mammarie.

Il prodotto non deve essere utilizzato dalle donne in gravidanza.

Eventuali piercing nella zona coperta dal prodotto devono essere rimossi.

Non portare con sé oggetti appuntiti (come chiavi, coltelli o cacciaviti) nell'abbigliamento da moto che si indossa con il sistema airbag, in quanto potrebbero danneggiare il cuscino dell'airbag.

Il motociclismo è un'attività intrinsecamente pericolosa: indossare dispositivi di protezione non deve incoraggiare l'esposizione a rischi ulteriori.

Ogni qualvolta un utente si mette alla guida di una moto, nell'ambito di un'attività agonistica o meno, si espone sempre a pericoli intrinseci che possono causare morte, danni cerebrali, paralisi o lesioni gravi. L'In&box e il sistema airbag associato sono stati progettati per ridurre alcuni di questi rischi in determinate condizioni, ma non possono eliminare tutti i rischi, né garantire contro lesioni o morte anche in situazioni in cui il sistema funziona come previsto. Inoltre, l'eccessiva velocità o qualsiasi altra violazione del codice della strada, così come un errore dell'utente, possono provocare situazioni di incidente che superano la capacità del sistema di ridurre o eliminare il rischio di lesioni.

Il sistema airbag funziona solo se l'In&box è acceso, attivato e inserito correttamente nella sua apposita sede. Non maneggiare o rimuovere il sistema airbag dal prodotto.

SE NON SI COMPRENDE O NON SI VALUTA LA PERICOLOSITÀ DI QUESTE ATTIVITÀ, SI PREGA DI ASTENERSI DALLA PRATICA DI QUALSIASI DISCIPLINA MOTOCICLISTICA E DA QUALSIASI ALTRO UTILIZZO DEL SISTEMA AIRBAG IN&MOTION.

2. COMPONENTI DEL SISTEMA AIRBAG

Il sistema airbag IN&MOTION è composto dai vari componenti descritti di seguito.

I componenti possono variare a seconda del prodotto airbag.

Consultare il manuale utente del prodotto airbag per sapere quali componenti sono inclusi nel sistema airbag e seguire le istruzioni specifiche a ciascun componente.

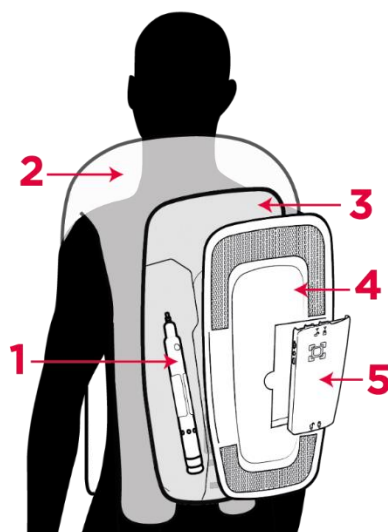

1	Inflator
2	Cuscino dell'airbag
3	Paraschiena
4	Guscio
5	In&box

1. In&box

L'In&box è il dispositivo di rilevamento e attivazione del sistema airbag IN&MOTION contenente i sensori e la batteria. L'In&box è necessario per il funzionamento del sistema airbag ed è compatibile esclusivamente con il sistema airbag IN&MOTION.



L'In&box può essere fornito con il sistema airbag IN&MOTION o ordinato direttamente nella sezione *Adesione* del sito www.inemotion.com.

Per qualsiasi domanda relativa all'In&box, consultare il manuale utente fornito con l'In&box o contattare il servizio clienti IN&MOTION.

2. Modulo airbag

Il modulo airbag contiene il cuscino dell'airbag che si gonfia alla pressione ottimale per proteggere l'utente da vari tipi di impatti.

Esistono due moduli airbag IN&MOTION che possono essere integrati nel prodotto airbag. Le zone di protezione variano a seconda del modulo. **Per sapere qual è il modulo airbag integrato nel proprio prodotto, consultare la parte iniziale del manuale utente del prodotto airbag o l'etichetta all'interno del prodotto airbag.**

a) Modulo “Essential”	b) Modulo “Performance”
<p>Basato sulla traumatologia stradale, il modulo Essential IN&MOTION è il compromesso perfetto tra protezione e comfort, per qualsiasi tipo di utilizzo. Come suggerisce il nome, questo airbag punta all’essenziale coprendo i punti vitali: torace, addome, schiena e collo.</p> <p>È consigliato per l’uso su strada per via della vicinanza di arredi urbani o altri veicoli, ma garantisce protezione anche durante una pratica sportiva occasionale.</p>	<p>Il modulo Performance IN&MOTION beneficia dell’esperienza diretta del mondo delle gare offrendo una copertura adatta alla pratica sportiva, dove le cadute laterali sono frequenti, ma è più raro che siano coinvolti arredi urbani o altri veicoli. A differenza del modulo Essential, quindi, l’addome non viene coperto dopo il gonfiaggio a vantaggio delle spalle e delle costole, oltre che del collo, del torace e della schiena. Questo modulo è consigliato per le sessioni in pista e per l’utilizzo fuoristrada.</p>
 <p style="text-align: center;">in&motion — E S S E N T I A L</p>	 <p style="text-align: center;">in&motion — P E R F O R M A N C E</p>

3. Inflator

L’inflator è un generatore di gas da utilizzare esclusivamente con il sistema airbag IN&MOTION.

ATTENZIONE: a seconda del prodotto airbag, esistono due riferimenti di inflator: IMI 2368 e IMI 7112. L’inflator presente nel prodotto deve imperativamente essere sostituito con un inflator avente lo stesso riferimento.

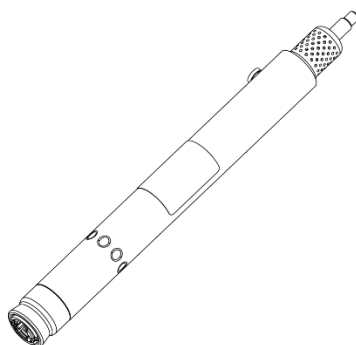

Per sapere qual è il riferimento dell'inflator compatibile con il proprio sistema airbag, consultare la tabella di seguito.

Per selezionare il riferimento dell'inflator corretto per il proprio prodotto, verificare il colore del cavo del connettore dell'inflator:

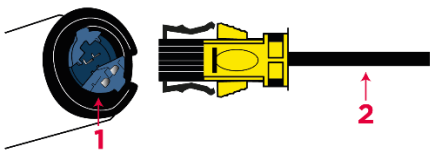
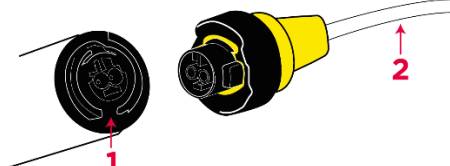
Riferimento dell'inflator	a) IMI 2368	b) IMI 7112
Figura	 1: connettore alla base dell'inflator 2: cavo del connettore dell'inflator	 1: connettore alla base dell'inflator 2: cavo del connettore dell'inflator
Colore del connettore alla base dell'inflator	Blu	Nero
Colore del cavo del connettore dell'inflator	Nero	Bianco

Il riferimento dell'inflator compatibile con il proprio sistema airbag è indicato anche sull'etichetta dell'inflator e sull'etichetta del cavo del connettore.

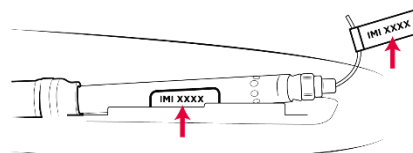

Per conoscere il riferimento dell'inflator del proprio prodotto, è anche possibile consultare la parte iniziale del manuale utente del prodotto airbag.

ATTENZIONE: non mettere le dita sul connettore posto alla base dell'inflator (parte blu o nera a seconda dell'inflator). Non collegare l'inflator al connettore prima di averlo avvitato nell'airbag.

ATTENZIONE: l'inflator deve essere maneggiato con cura. Questo generatore è riempito di gas ad alta pressione. Assicurarsi di conservarlo a una temperatura non superiore a 60°C. Non riparare, forare, ricaricare, smontare, testare con altre apparecchiature elettriche e non permettere che venga maneggiato da persone di età inferiore ai 18 anni.

ATTENZIONE: se l'inflator presenta segni di danneggiamento, contattare IN&MOTION per il riciclaggio. Non gettare via un inflator pieno (che non è mai stato attivato). Prima di smaltire l'inflator, verificare le normative locali.

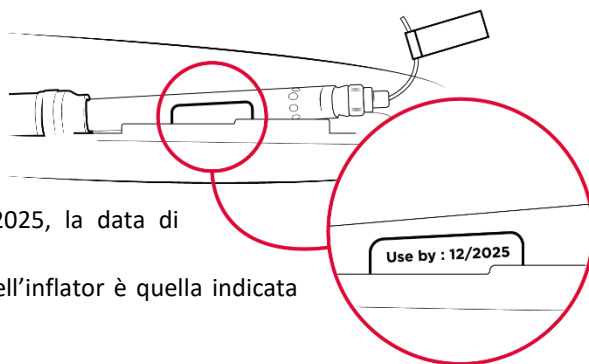

Per verificare la data di scadenza dell'inflator, consultare la data indicata sulla relativa etichetta:

- Se la data indicata è 2027 o precedente, l'inflator può essere utilizzato per altri 6 anni.
(Ad esempio: se la data indicata sull'inflator è 12/2025, la data di scadenza dell'inflator è 12/2031)
- Se la data è 2033 o successiva, la data di scadenza dell'inflator è quella indicata sull'etichetta.



Per verificare se l'inflator è vuoto o pieno:

- Avvitare l'inflator nel sistema airbag IN&MOTION
- Collegare il connettore all'inflator
- Inserire l'In&box acceso nell'apposita sede

	Se il LED (spia luminosa) si accende di verde, l'inflator è pieno e collegato.
	Se il LED (spia luminosa) si accende di rosso, l'inflator è vuoto e/o non è collegato correttamente. L'airbag non è operativo .

4. Guscio

Il guscio è fissato al retro del prodotto airbag per tenere l'In&box in posizione e proteggere l'inflator. Il guscio contiene anche il connettore dell'inflator utilizzato per collegare l'inflator al sistema airbag.

Per sapere qual è il guscio integrato nel proprio prodotto airbag, consultare la parte iniziale del manuale utente del prodotto airbag.

Esistono due tipi diversi di guscio IN&MOTION:

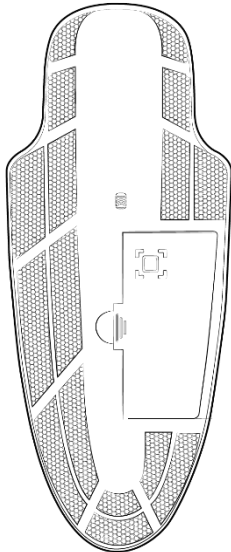
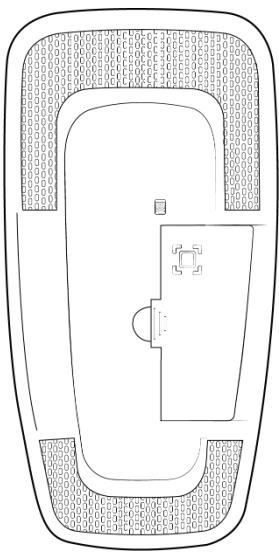
Riferimento dei gusci	a) Guscio "Origin"	b) Guscio "Standard"
Figura		

5. Paraschiena

Il prodotto contiene una protezione dorsale (paraschiena) certificata secondo la norma EN 1621-2:2014.

I paraschiena IMP Moto 2, IMP Moto 3 e IN&MOTION BP L2 sono stati progettati specificamente per gli utenti di motocicli e per un utilizzo esclusivo in combinazione con il sistema airbag IN&MOTION. Non utilizzare per altre applicazioni.

A seconda del proprio prodotto airbag, è possibile integrare tipi di paraschiena diversi per altrettanti livelli di protezione.

Per sapere qual è il paraschiena integrato nel proprio prodotto airbag, consultare la parte iniziale del manuale utente del prodotto airbag.

Di seguito sono riportati i diversi riferimenti di paraschiena che si possono trovare nel proprio sistema airbag:

Riferimento dei paraschiena	a) IMP Moto 2	b) IMP Moto 3	c) IN&MOTION BP L2
Livello di protezione	Livello 1	Livello 2	Livello 2

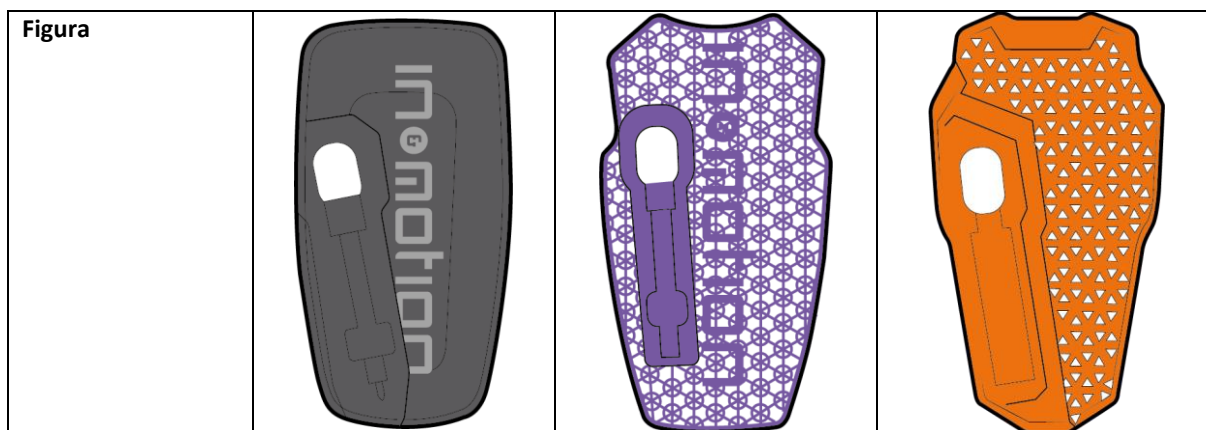

3. ISTRUZIONI PER L'USO

Il sistema airbag può essere integrato in diversi tipi di prodotti: gilet indossati sopra o sotto giacche da moto, giubbotti, tute. Per ulteriori informazioni sulle specifiche del proprio prodotto, consultare la pagina dedicata del manuale utente del prodotto.

1. Scelta della taglia e istruzioni per la regolazione

Il prodotto deve essere indossato e regolato in modo corretto per garantire che le zone di protezione siano ben posizionate. Per ottenere il massimo livello di protezione e comfort, selezionare la taglia corretta e assicurarsi che il prodotto si adatti al proprio corpo.

Quando si sceglie la taglia del prodotto airbag, consultare la tabella riportata nel manuale del prodotto per selezionare la taglia adeguata alla propria morfologia. Chiudere zip, aperture e altre cinghie per garantire il massimo livello di protezione e comfort. Il manuale del prodotto specifica la taglia del modulo airbag per ogni taglia di prodotto airbag.

Il prodotto è adatto a utenti con una circonferenza toracica non superiore a 95 cm.

Modulo "Essential".

Il prodotto deve essere indossato e regolato in modo corretto per garantire che le zone di protezione siano ben posizionate su torace, addome, schiena e collo.

Taglia del modulo airbag	S1	S2	T2	T3
Lunghezza vita - linea di spalla (cm)	29-33	29-33	31-35	33-37

Modulo "Performance".

Il prodotto deve essere indossato e regolato in modo corretto per garantire che le zone di protezione siano ben posizionate su torace, costole, spalle, schiena e collo.

Taglia del modulo airbag	1	2	3
Lunghezza vita - linea di spalla (cm)	30-35	31-36	32-37

2. Primo utilizzo

a) Caricare e accendere l'In&box

Quando si utilizza il prodotto airbag per la prima volta, leggere le istruzioni per l'uso dell'In&box nel manuale utente fornito con l'In&box.

ATTENZIONE: il prodotto airbag funziona solo se abbinato a un In&box. Prima di utilizzarlo, visitare la sezione Adesione su inemotion.com per ordinare e/o attivare l’In&box.

b) Inserire l’In&box nel guscio

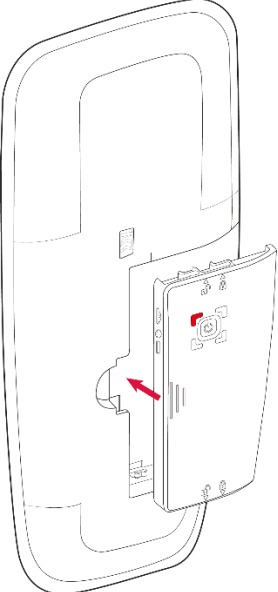
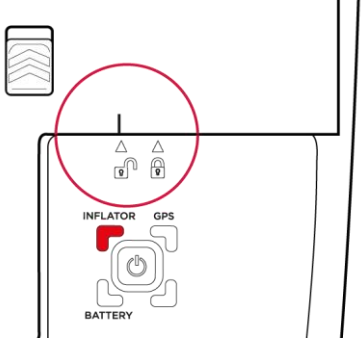
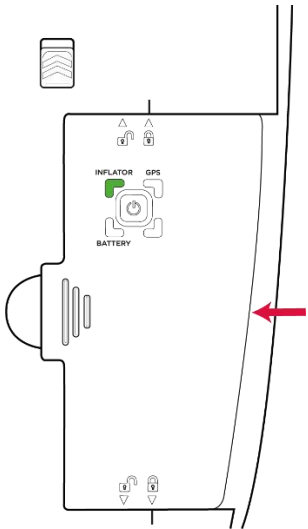
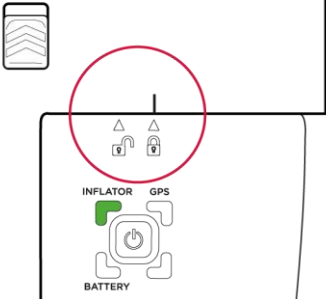
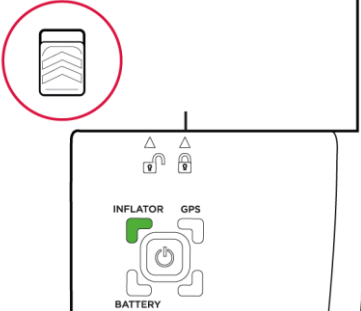
		
<p>1. Posizionare l’In&box nell’apposita sede.</p>	<p>2. Quando si installa l’In&box, le frecce del “lucchetto aperto” (superiori e inferiori) indicate sull’In&box devono essere allineate con i segni sul guscio.</p>	<p>3. Spingere con forza l’In&box verso sinistra per agganciarlo e bloccarlo perfettamente in sede.</p>
		
<p>4. Verificare che le frecce del “lucchetto chiuso” indicate sull’In&box siano allineate con i segni sul guscio.</p>	<p>ATTENZIONE: il segno rosso del pulsante di blocco non deve più essere visibile.</p>	

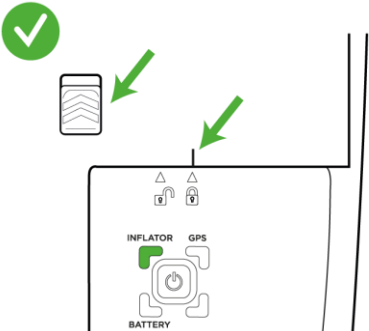
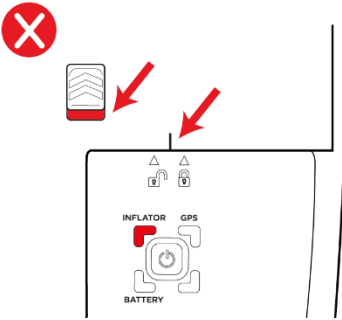
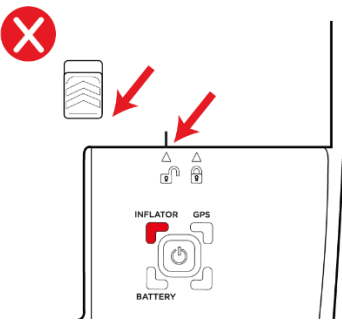
In&box inserito correttamente	In&box non inserito correttamente	In&box non inserito correttamente
		

c) Rimuovere l'In&box

<p>1. Spingere con forza e tenere premuto il pulsante di blocco verso l'alto.</p>	<p>2. Tenendo premuto il pulsante di blocco verso l'alto, spingere con forza l'In&box verso destra per sbloccarlo.</p>	<p>3. Estrarre l'In&box dalla sua sede.</p>

3. Compatibilità

a) Compatibilità di giacche/giubbotti

Per verificare la compatibilità di giacche o giubbotti da moto con il sistema airbag IN&MOTION è necessario prendere le misure. È possibile verificare in autonomia la compatibilità della propria giacca da moto seguendo il protocollo riportato di seguito.

Effettuare le misurazioni e i calcoli seguenti per verificare se il proprio abbigliamento da moto è compatibile con il **MODULO ESSENTIAL**:

Misurazione della giacca o del giubbotto da moto	Misurazione dell'utente senza il prodotto airbag
<p>A = Misurare la larghezza della giacca sotto le ascelle (Esempio 1: 61 cm) (Esempio 2: 56 cm)</p>	<p>B = Misurare la circonferenza del torace (Esempio 1: 99 cm) (Esempio 2: 106 cm)</p>
<p>Per effettuare la misurazione occorre distendere la giacca fino a quando le parti e i tessuti elastici siano ben tesi.</p>	<p>Effettuare la misurazione con l'abbigliamento che sarà indossato al momento dell'utilizzo del prodotto airbag (maglione, protezioni aggiuntive, rivestimento interno rimovibile, ecc.)</p>

Calcolo della compatibilità: $C = A + A - B$	
C < 13 cm	C ≥ 13 cm
La giacca o il giubbotto da moto non è compatibile con il MODULO ESSENTIAL.	La giacca o il giubbotto da moto è compatibile con il MODULO ESSENTIAL.
Se il valore C è compreso tra 8 e 12 cm, si consiglia di ripetere questa procedura nel modo più accurato possibile.	
<i>Esempio:</i> Esempio 1: $61 + 61 - 99 = 23$ cm - La giacca è compatibile Esempio 2: $56 + 56 - 106 = 6$ cm - La giacca non è compatibile	

Effettuare le misurazioni e i calcoli seguenti per verificare se il proprio abbigliamento da moto è compatibile con il **MODULO PERFORMANCE**:

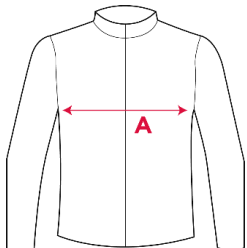
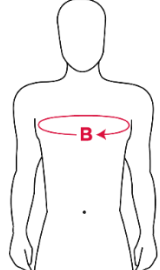
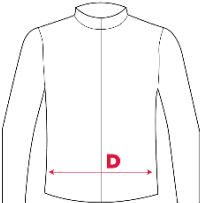
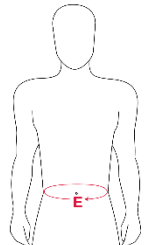
Misurazione della giacca o del giubbotto da moto	Misurazione dell'utente senza il prodotto airbag
 <p>A = Misurare la larghezza della giacca sotto le ascelle (Esempio 1: 52 cm) (Esempio 2: 48 cm) (Esempio 3: 56 cm) (Esempio 4: 57 cm)</p>	 <p>B = Misurare la circonferenza del torace (Esempio 1: 83 cm) (Esempio 2: 85 cm) (Esempio 3: 93 cm) (Esempio 4: 100 cm)</p>
Per effettuare la misurazione occorre distendere la giacca fino a quando le parti e i tessuti elastici siano ben tesi.	Effettuare la misurazione con l'abbigliamento che sarà indossato al momento dell'utilizzo del prodotto airbag (maglione, protezioni aggiuntive, rivestimento interno rimovibile, ecc.)
Calcolo della compatibilità: $C1 = A + A - B$	
C1 < 13 cm	C1 ≥ 20 cm
La giacca o il giubbotto da moto non è compatibile con il MODULO PERFORMANCE.	La giacca o il giubbotto da moto è compatibile con il MODULO PERFORMANCE.
13 < C1 < 20 cm Per regolare i risultati della compatibilità, eseguire le seguenti misure aggiuntive.	
Misurazione della giacca o del giubbotto da moto	Misurazione dell'utente senza il prodotto airbag
 <p>D = Misurare la larghezza della giacca in vita. (Esempio 3: 53 cm) (Esempio 4: 50 cm)</p>	 <p>E = Misurare il girovita (Esempio 3: 83 cm) (Esempio 4: 85 cm)</p>

Per effettuare la misurazione occorre distendere la giacca fino a quando le parti e i tessuti elastici siano ben tesi.	Effettuare la misurazione con l'abbigliamento che sarà indossato al momento dell'utilizzo del prodotto airbag (maglione, protezioni aggiuntive, rivestimento interno rimovibile, ecc.)
Calcolo della compatibilità: $C2 = D + D - E$	
$C2 < 18 \text{ cm}$	$C2 \geq 18 \text{ cm}$
La giacca o il giubbotto da moto non è compatibile con il MODULO PERFORMANCE.	La giacca o il giubbotto da moto è compatibile con il MODULO PERFORMANCE.
<p><i>Esempio:</i> Esempio 1: $C1 = 52 + 52 - 83 = 21 \text{ cm}$ - La giacca è compatibile Esempio 2: $C1 = 48 + 48 - 85 = 11 \text{ cm}$ - La giacca non è compatibile Esempio 3: $C1 = 56 + 56 - 93 = 19 \text{ cm}$ $C2 = 53 + 53 - 83 = 23 \text{ cm}$ - La giacca è compatibile Esempio 4: $C1 = 57 + 57 - 100 = 14 \text{ cm}$ $C2 = 50 + 50 - 85 = 15 \text{ cm}$ - La giacca non è compatibile</p>	

Se la giacca non è compatibile con la propria morfologia, non utilizzarla con il prodotto airbag.

In caso di dubbi sulla compatibilità del proprio abbigliamento da moto, chiedere consiglio al rivenditore locale.

ATTENZIONE: l'utilizzo del sistema airbag IN&MOTION sotto una giacca non compatibile potrebbe comportare un malfunzionamento del sistema e causare lesioni in caso d'incidente.

b) Compatibilità di completi giacca e pantaloni con zip

I completi giacca e pantaloni con zip sono compatibili se sono soddisfatte le seguenti condizioni:

- La giacca da moto deve essere compatibile (consultare la sezione 3.3.a "Compatibilità di giacche/giubbotti" qui sopra).
- La taglia dei pantaloni deve corrispondere alla guida alle taglie del produttore.
- Per i completi in pelle, i pantaloni devono presentare in più una zona elasticizzata a livello del cavallo.
- Una delle due parti della zip, dal lato giacca o dal lato pantaloni, deve essere montata su una zona flessibile (tessuto elasticizzato o inserti a soffiutto)
 - o Di almeno 3 cm per un prodotto in tessuto
 - o Di almeno 5 cm per un prodotto in pelle

Nel caso di un completo in cui la giacca è un prodotto con airbag integrato, il completo è compatibile se i pantaloni sono il modello associato (la taglia dei pantaloni deve corrispondere alla guida alle taglie del produttore).

c) Compatibilità di tute

Il sistema airbag non è compatibile con le tute un pezzo, ad eccezione delle tute testate da IN&MOTION e compatibili con il corretto gonfiaggio dell'airbag, a condizione che la taglia della tuta sia adeguata alla propria morfologia.

Per sapere se la propria tuta è compatibile con il sistema airbag IN&MOTION, consultare la sezione *Aiuto* del sito www.inemotion.com: Aiuto > Moto > quindi digitare "Compatibilità delle tute" nella barra di ricerca.

ATTENZIONE: l'utilizzo del sistema airbag IN&MOTION sotto una tuta non compatibile potrebbe comportare un malfunzionamento del sistema e causare lesioni in caso d'incidente.

d) Compatibilità con accessori

Zaino

	<p>Il sistema airbag IN&MOTION è compatibile con l'utilizzo di uno zaino a determinate condizioni:</p> <ul style="list-style-type: none">• Il peso totale dello zaino non deve superare gli 8 kg.• Lo zaino deve essere portato sulla schiena dell'utente.• Le cinghie di sostegno a livello dell'addome e del torace non devono essere agganciate.• Le bretelle dello zaino non devono ostacolare l'apertura dell'airbag. Tirando le bretelle in avanti, ci devono essere 10 cm di distanza tra queste e la parte anteriore della spalla.• L'utente deve indossare una giacca da moto compatibile (consultare la sezione 3.3.a "Compatibilità di giacche/giubbotti" qui sopra).
---	--

Accessori elettronici riscaldanti

Gli accessori elettronici riscaldanti che coprono una parte del corpo che può entrare in contatto con il sistema airbag IN&MOTION non sono compatibili, in quanto il calore generato dall'accessorio riscaldante può danneggiare il sistema airbag (ad esempio: gilet elettronici riscaldanti, scaldacollo elettronici riscaldanti, ecc.)

Gilet rinfrescanti

I gilet rinfrescanti sono compatibili con il sistema airbag IN&MOTION a determinate condizioni:

- Il gilet deve essere indossato sotto il prodotto airbag.
- Le istruzioni per l'utilizzo del gilet rinfrescante devono essere rispettate.
- La taglia del prodotto airbag deve essere scelta tenendo conto dello spessore in eccesso dato dal gilet rinfrescante.
- L'utente deve indossare una giacca da moto compatibile (consultare la sezione 3.3.a "Compatibilità di giacche/giubbotti" qui sopra). Ciò significa che la misurazione della circonferenza del torace deve essere effettuata con indosso il gilet rinfrescante.

Protezioni pettorali morbide

Le protezioni pettorali morbide sono compatibili con il sistema airbag IN&MOTION a determinate condizioni:

- La taglia del prodotto airbag deve essere scelta tenendo conto dello spessore in eccesso dato se la protezione è indossata sotto il prodotto airbag.
- L'utente deve indossare una giacca da moto compatibile (consultare la sezione 3.3.a "Compatibilità di giacche/giubbotti" qui sopra). Ciò significa che la misurazione della circonferenza del torace deve essere effettuata con indosso la protezione.

Protezioni rigide

Le protezioni rigide (ad esempio armature protettive, parasassi, gilet di protezione, ecc.) non sono compatibili con il sistema airbag IN&MOTION.

Protezioni dorsali aggiuntive

I sistemi airbag IN&MOTION hanno già un paraschiena integrato, protezioni dorsali aggiuntive non sono quindi compatibili.

Collare cervicale

Il sistema airbag non è compatibile con un collare cervicale. Non utilizzare mai un collare cervicale mentre si indossa il sistema airbag.

Cinghia di ritenuta del passeggero

Il prodotto non è compatibile con cinghie di ritenuta del passeggero.

4. Limite di utilizzo

Il sistema deve essere utilizzato solo a temperature comprese tra -10°C e 45°C. L'esposizione prolungata del sistema a temperature al di fuori di questo intervallo può comprometterne il funzionamento.

L'esposizione prolungata all'acqua può comportare un malfunzionamento del prodotto airbag. Si raccomanda di utilizzarlo solo sotto un indumento protettivo impermeabile progettato per gli utenti di motocicli. Il prodotto non è stato progettato per essere immerso in acqua o in altri liquidi.

5. Avvertenze

ATTENZIONE: l'utilizzo del sistema airbag IN&MOTION al di fuori delle raccomandazioni d'uso potrebbe comportare un malfunzionamento del sistema e causare lesioni in caso d'incidente.

Il prodotto o i suoi componenti non devono essere modificati in nessun caso. Un'eventuale modifica, di qualsiasi natura, potrebbe comprometterne le funzionalità e quindi la performance di protezione in caso di caduta o incidente. Non aggiungere mai ornamenti, nastri, adesivi o altre parti al prodotto airbag.

Per garantirne la piena funzionalità, questo prodotto deve essere sottoposto a manutenzione/riparazione solo dal produttore o da un riparatore autorizzato.

Non collegare mai al sistema un dispositivo elettrico o una batteria esterna.

4. POST-GONFIAGGIO

ATTENZIONE: non mettere le dita sul connettore posto sotto l'inflator (parte blu o nera a seconda dell'inflator). Non collegare l'inflator al connettore prima di averlo avvitato nell'airbag.

Seguire attentamente la procedura di post-gonfiaggio.

Prima di iniziare, riportiamo di seguito un riepilogo dell'attrezzatura necessaria per eseguire correttamente la procedura di post-gonfiaggio:

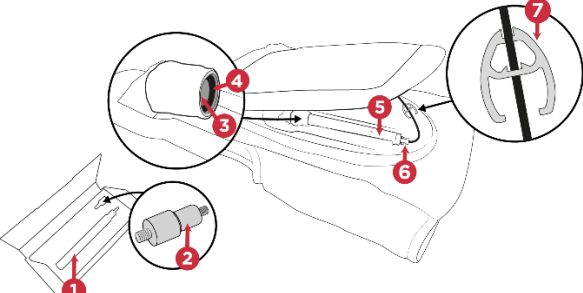
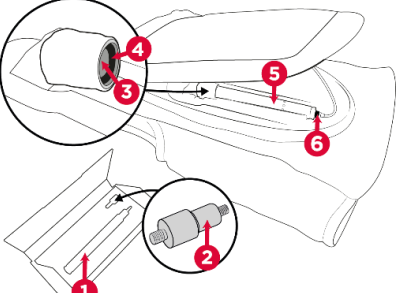
Se si possiede un inflator IMI 2368:	Se si possiede un inflator IMI 7112:
	
<ol style="list-style-type: none">1- Nuovo inflator IMI 23682- Adattatore per il gonfiaggio3- Alu cap (pezzo in alluminio circondato da un elastico in cui viene avvitato l'inflator)4- Guarnizione5- Inflator usato IMI 23686- Connettore con linguette nere7- Strumento	<ol style="list-style-type: none">1- Nuovo inflator IMI 71122- Adattatore per il gonfiaggio3- Alu cap (pezzo in alluminio circondato da un elastico in cui viene avvitato l'inflator)4- Guarnizione5- Inflator usato IMI 71126- Connettore con ghiera nera

1. Sostituzione dell'inflator

ATTENZIONE: un inflator è monouso. Dopo un gonfiaggio non può essere ricaricato e deve essere sostituito.

ATTENZIONE: solo gli inflator forniti da IN&MOTION (riferimenti: IMI 2368 o IMI 7112) sono certificati e garantiscono il corretto funzionamento del sistema airbag IN&MOTION. Non utilizzare in alcun caso inflator di altri riferimenti.

ATTENZIONE: a seconda del prodotto airbag, esistono due riferimenti di inflator: IMI 2368 e IMI 7112. L'inflator presente nel prodotto deve imperativamente essere sostituito con un inflator avente lo stesso riferimento.

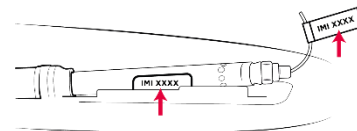

Per sapere qual è il riferimento dell'inflator compatibile con il proprio sistema airbag, consultare la sezione 2.3 "Inflator" qui sopra.

Il riferimento dell'inflator necessario per il proprio sistema airbag è indicato anche sull'etichetta dell'inflator e sull'etichetta del connettore dell'inflator.

È possibile acquistare un nuovo inflator direttamente nella sezione *Shop* del sito www.inemotion.com o presso il proprio rivenditore locale.

2. Procedura post-gonfiaggio

Dopo un'attivazione è necessario seguire le 4 tappe seguenti.

- 1) Verificare l'integrità del prodotto airbag
- 2) Rimuovere l'inflator usato
- 3) Verificare l'integrità del sistema airbag IN&MOTION
- 4) Installare un inflator nuovo

Queste tappe sono spiegate in dettaglio di seguito.

In caso di guasto o anomalia, non utilizzare il prodotto airbag e contattare il proprio rivenditore locale.

È possibile consultare la procedura di post-gonfiaggio anche tramite il video tutorial sul nostro canale YouTube IN&MOTION: <https://bit.ly/InemotionTutoIT>, sul sito www.inemotion.com o sull'applicazione mobile "My In&box".

3. Verifica dell'integrità del prodotto airbag

Verificare l'integrità delle parti in plastica, delle cuciture e dei tessuti.

Verificare l'integrità del paraschiena e delle altre protezioni (ad esempio, quelle per il petto).

Verificare l'integrità del connettore.

Se si sospetta un danno al prodotto airbag (abrasione, fori, strappi nei tessuti o crepe nelle parti in plastica, zone decolorate o rottura delle parti in plastica, pilling del tessuto, cuciture danneggiate), rivolgersi al rivenditore.

4. Rimozione dell'inflator

ATTENZIONE: l'inflator deve essere maneggiato con cura.

ATTENZIONE: il gonfiatore può essere caldo dopo un gonfiaggio.

Lavarsi le mani prima e dopo aver sostituito l'inflator. Eseguire le seguenti operazioni in un ambiente pulito e asciutto.

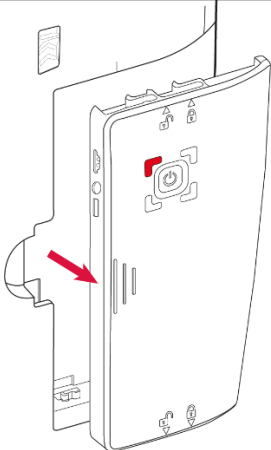
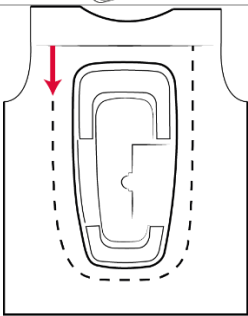
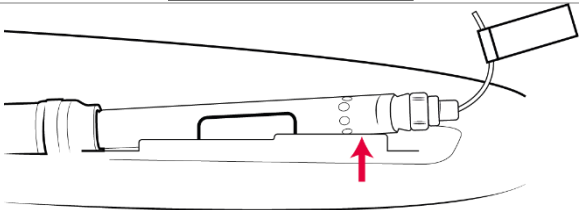
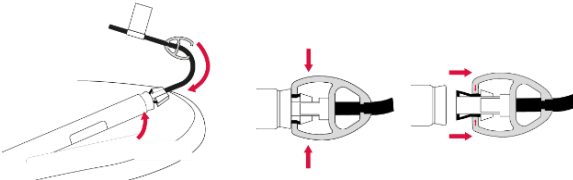
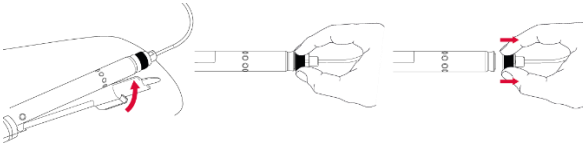
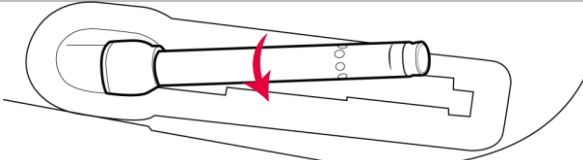
<p>1. Rimuovere l'In&box dalla sua sede.</p>	
<p>2. Aprire la zip sul retro per accedere all'inflator.</p>	
<p>3. Sganciare l'inflator dalla sua sede.</p> <p>Per estrarre l'inflator dalla sua sede tirarlo verso l'alto.</p> <p>ATTENZIONE: per non danneggiare l'inflator, non estrarlo forzando sul connettore o tirando il cavo.</p>	
<p>4. Scollegare il connettore.</p> <p><u>Se si possiede un inflator IMI 2368:</u></p> <ul style="list-style-type: none"> - Far scorrere lo strumento fino al connettore. - Premere le 2 linguette nere sul connettore con lo strumento*. - Tenerle premute e tirare delicatamente per scollegare il connettore.  <p><i>*Se lo strumento non è presente sul prodotto, premere le 2 linguette nere con le dita. Se non si sgancia, premere una linguetta e poi l'altra finché il prodotto non viene rimosso.</i></p>	<p><u>Se si possiede un inflator IMI 7112:</u></p> <p>Afferrare la ghiera nera con le dita e tirare per scollegare il connettore.</p> 
<p>5. Dopo aver rimosso il connettore, svitare l'inflator usato.</p>	

6. Verificare che la guarnizione sia posizionata correttamente e che non sia danneggiata.

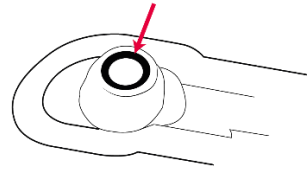

5. Verifica dell'integrità del sistema airbag IN&MOTION

Prendere l'adattatore per il gonfiaggio fornito con l'inflator di ricambio.

Gli inflator di ricambio possono essere acquistati presso il proprio rivenditore locale o nella sezione *Shop* del sito www.inemotion.com.

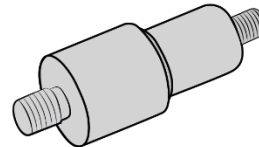

Avvitare l'adattatore per il gonfiaggio fornito con il nuovo inflator al posto dell'inflator usato. Assicurarsi che sia avvitato saldamente.

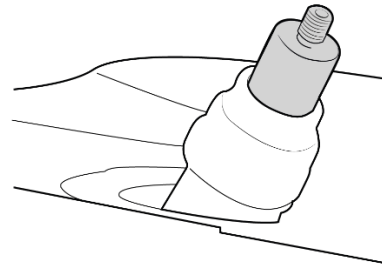

Utilizzando una pompa per pneumatici o un compressore, gonfiare l'airbag a 0,3 bar (5 psi) e verificare che rimanga gonfio per 5 secondi.

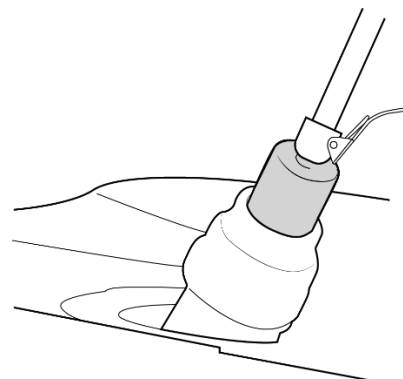

Mentre l'airbag è gonfio, verificare l'integrità dei tessuti e delle cuciture.

Se il prodotto airbag non si gonfia o si sgonfia rapidamente, non utilizzare il prodotto airbag e rivolgersi al proprio rivenditore locale.

Se non ci sono problemi, svitare l'adattatore e far fuoriuscire tutta l'aria dal cuscino dell'airbag (premendo ad esempio sul prodotto in piano, su un tavolo).

6. Installazione di un inflator

ATTENZIONE: non mettere le dita sul connettore posto sotto l'inflator (parte blu o nera a seconda dell'inflator). Non collegare l'inflator al connettore prima di averlo avvitato nell'airbag.

ATTENZIONE: prima di seguire le tappe seguenti, accertarsi che il cuscino dell'airbag sia completamente privo d'aria.

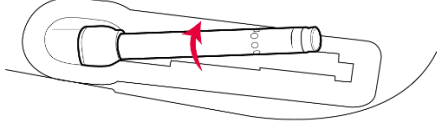
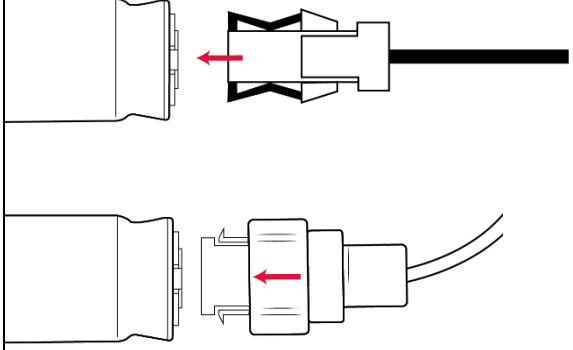
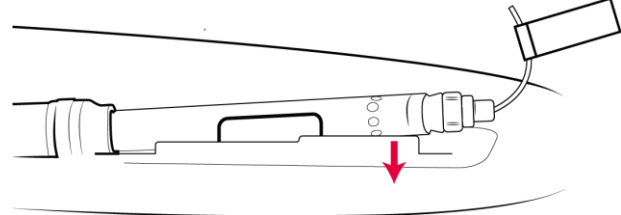
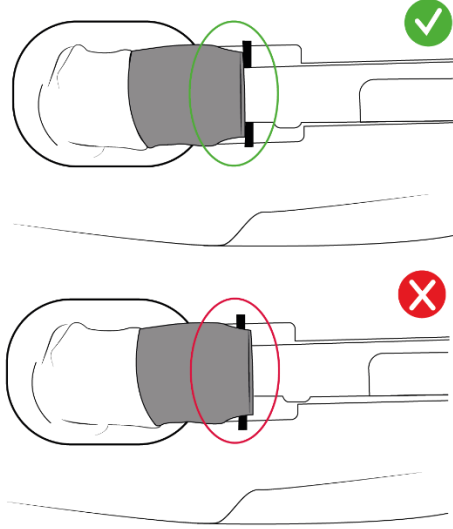
<p>1. Avvitare saldamente a mano il nuovo inflator.</p>	
<p>2. Ricollegare il connettore. Si dovrà sentire un clic a conferma del suo corretto aggancio.</p>	
<p>3. Agganciare l'inflator nella sua sede.</p>	
<p>4. Verificare che l'inflator sia posizionato correttamente nella sua sede. L'alu cap deve essere posizionato contro il punto d'arresto all'estremità.</p>	

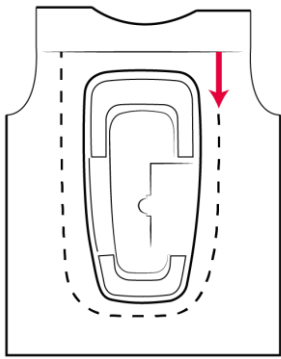
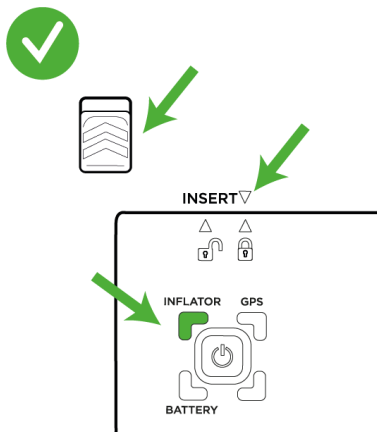
<p>5. Chiudere la zip.</p>	
<p>6. Per verificare che l'inflator sia nuovo e correttamente collegato, inserire l'in&box acceso nella sua sede. Il LED inflator (in alto a sinistra) deve accendersi di verde.</p>	

5. LAVAGGIO DEL PRODOTTO AIRBAG

Non lavare il prodotto airbag in lavatrice

Non asciugare in lavatrice

Non asciugare in asciugatrice

Non asciugare con il fon

Non utilizzare candeggina o detersivi

Non stirare

Candeggio non consentito

Lavaggio a secco non consentito

Asciugare lontano da fonti di calore e al riparo dal sole

1. Lavaggio a mano – Prodotto con guscio estraibile tramite zip

ATTENZIONE: questa procedura si applica solo se è possibile rimuovere il guscio dal prodotto airbag tramite zip completamente apribile (tutt'intorno al guscio).

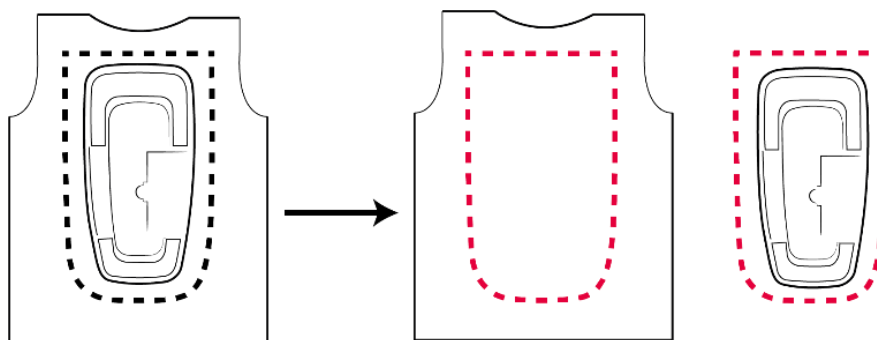

a) Preparazione

Rimuovere l'In&box dalla sua sede.

Aprire la zip sul retro del prodotto e scollegare il connettore.

ATTENZIONE: per evitare danni, non forzare sul connettore e non tirare il cavo per rimuovere l'inflator. Fare attenzione a non perdere la guarnizione.

Per la procedura dettagliata, consultare le tappe 1, 2, 3 e 4 della sezione 4.4 "Rimozione dell'inflator" del presente manuale.

Sul retro del prodotto, aprire la zip del guscio per rimuoverlo.

Svitare l'inflator.

Rimuovere il paraschiena.

Agganciare l'inflator al paraschiena per evitare che cada o si perda.

ATTENZIONE: non tentare in nessun caso di rimuovere il cuscino dell'airbag o di forzare sull'alu cap.

b) Lavaggio

PRIMA DI INIZIARE

ATTENZIONE: il tempo totale di lavaggio non deve superare i 10 minuti per limitare la penetrazione dell'acqua nel cuscino dell'airbag.

ATTENZIONE: assicurarsi che l'acqua non penetri nel cuscino dell'airbag direttamente attraverso l'alu cap.

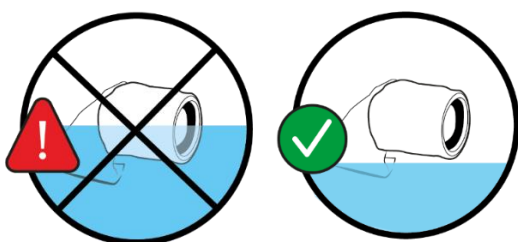

ATTENZIONE: non centrifugare mai il prodotto airbag.

Per iniziare, riempire un contenitore pulito (bacinella, lavandino, vasca da bagno) con acqua fredda e limpida. Aggiungere un po' di sapone neutro o di detergente delicato.

Quindi immergere il prodotto airbag.

Una volta in acqua, lavarlo delicatamente a mano senza torcerlo, quindi risciacquarlo con acqua pulita.

c) Asciugatura

Iniziare asciugando delicatamente l'alu cap con un panno pulito, asciutto e privo di pelucchi (ad esempio un panno in microfibra).

Appendere il prodotto airbag a una gruccia per tenerlo in posizione verticale. Lasciare asciugare per almeno 12 ore a temperatura ambiente (20°C-25°C) in un luogo asciutto e ventilato, lontano dal sole.

Quando il prodotto airbag è completamente asciutto, verificare che non vi siano tracce d'acqua sull'alu cap. Se è presente dell'acqua, asciugarla delicatamente. Ora che il prodotto è asciutto, è possibile riassemblarlo.

d) Riassemblaggio

Riposizionare il paraschiena facendo passare l'alu cap attraverso l'apposito foro.

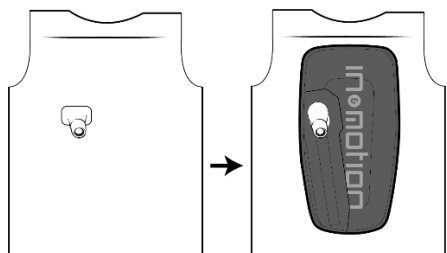

Allacciare le zip del guscio e chiuderle a metà.

Dopo aver verificato che la guarnizione sia in posizione nell'alu cap, reinstallare l'inflator. Per la procedura dettagliata, consultare la sezione 4.6. "Installazione di un nuovo inflator" del presente manuale.

Una volta posizionato l'inflator nella sua sede, chiudere completamente la zip intorno al guscio.

ATTENZIONE: assicurarsi di posizionare l'inflator come indicato nella figura seguente:

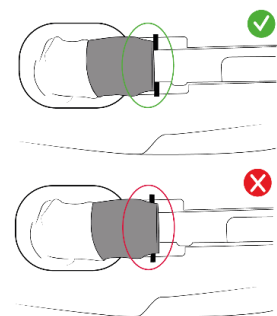

Verificare il normale funzionamento del prodotto airbag. A tal fine, posizionare l'In&box acceso nella sua sede. Il LED inflator in alto a sinistra deve accendersi di verde. Per la procedura dettagliata, consultare la sezione 3.2.b "Inserire l'In&box nel guscio" del presente manuale.

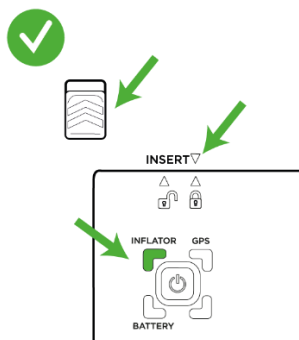

2. Lavaggio con getto d'acqua

a) Preparazione

Rimuovere l'In&box dal suo alloggiamento.

Aprire la cerniera sul retro del prodotto e scollegare il connettore.

ATTENZIONE: per evitare danni, non forzare il connettore e non tirare il cavo per rimuovere la cartuccia. Fare attenzione a non perdere il sigillo.

Per la procedura dettagliata, consultare i punti 1, 2, 3 e 4 della sezione 4.4 "Rimozione della cartuccia" del presente manuale.

Svitare la cartuccia.

Rimuovere la protezione posteriore.

Collegare la cartuccia al paraschiena per evitare che cada o vada persa.

ATTENZIONE: non provare mai a rimuovere il cuscino o a tirare la calotta in alluminio.

b) Lavaggio

ATTENZIONE: non utilizzare mai un getto ad alta pressione.

ATTENZIONE: non lasciare mai l'In&box nella sua sede durante il lavaggio.

ATTENZIONE: il tempo totale di lavaggio non deve superare i 10 minuti per limitare la penetrazione dell'acqua nel cuscino dell'airbag.

Rimuovere l'In&box dalla sua sede. Assicurarsi che la zip intorno al guscio sia ben chiusa.

Appendere il prodotto airbag a una grucciona per tenerlo in posizione verticale.

Sciacquare il prodotto airbag con acqua fredda e pulita rispettando una distanza minima di 1 metro. Ad esempio, è possibile effettuare il lavaggio con un soffione della doccia o un tubo da giardinaggio.

c) Asciugatura

Appendere il prodotto airbag a una grucciona per tenerlo in posizione verticale. Lasciare asciugare per almeno 12 ore a temperatura ambiente (20°C-25°C) in un luogo asciutto e ventilato, lontano dal sole.

ATTENZIONE: lasciare il prodotto airbag appeso alla grucciona per tutto il processo di asciugatura.

Quando il prodotto airbag è completamente asciutto, verificare che non vi siano tracce di acqua o sporcizia sui connettori nella sede dell'In&box. Se sono presenti acqua o sporcizia, rimuoverle delicatamente con un panno pulito, asciutto e privo di pelucchi (ad esempio un panno in microfibra).

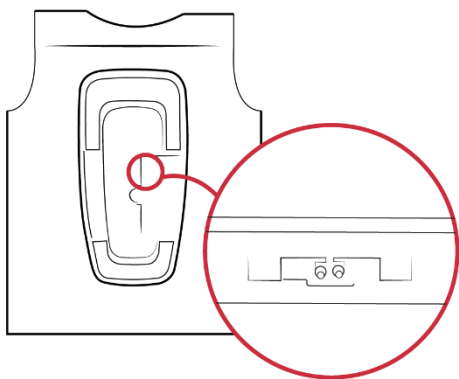

d) Riassemblare

Aprire la cerniera intorno al guscio.

Riposizionare il paraschiena facendo passare il tappo in alluminio attraverso l'apposito foro.

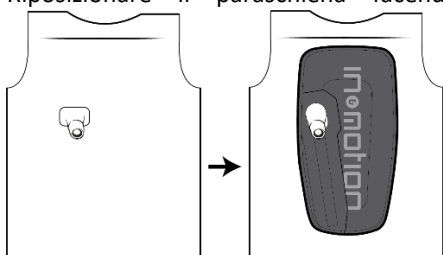

Dopo aver controllato che la guarnizione sia in posizione nella calotta in alluminio, reinstallare il gonfiatore. Per la procedura dettagliata, consultare la sezione 4.6 "Installazione di una nuova cartuccia" di questo manuale.

Una volta posizionata la cartuccia nel suo alloggiamento, chiudere completamente la cerniera intorno al guscio.

ATTENZIONE: assicurarsi di posizionare la cartuccia come mostrato nell'immagine sottostante:

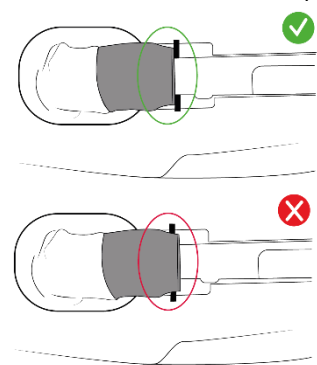

Verificare il normale funzionamento del prodotto airbag. A tal fine, posizionare l'In&box acceso nella sua sede. Il LED inflator in alto a sinistra deve accendersi di verde. Per la procedura dettagliata, consultare la sezione 3.2.b "Inserire l'In&box nel guscio" del presente manuale.

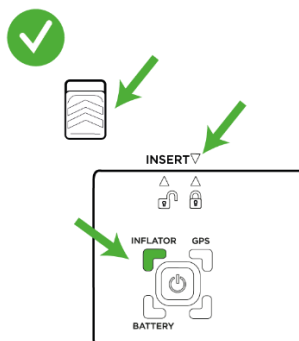

6. DURATA E MANUTENZIONE DEL PRODOTTO

Dopo un impatto, il paraschiena, il sistema airbag e in particolare il cuscino dell'airbag possono essere parzialmente danneggiati per aver assorbito l'energia dell'impatto.

Il tempo può anche danneggiare parzialmente il prodotto. Prima di ogni utilizzo, controllare visivamente i propri dispositivi di protezione per assicurarsi che siano in buone condizioni di funzionamento e non siano danneggiati:

- Nessun deterioramento del tessuto (eccessivo pilling del tessuto, strappi, cuciture danneggiate)
- Nessun deterioramento delle parti in plastica (crepe, zone decolorate).

La durata del prodotto dipende dalla frequenza e dalle condizioni di utilizzo. Il sistema airbag è stato progettato per resistere a 5 o 8 gonfiaggi, a seconda del prodotto, senza dover tornare dal produttore per un controllo e a condizione che venga sempre seguita la procedura di post-gonfiaggio. Superato il numero massimo di gonfiaggi, il prodotto airbag potrebbe non funzionare correttamente. A seconda del prodotto, potrebbe essere disponibile una procedura di manutenzione. Per ulteriori informazioni, consultare il manuale utente del prodotto o visitare il sito web del marchio. Per il riciclaggio del prodotto, attenersi alle normative locali.

Per sapere se il prodotto è progettato per 5 o 8 gonfiaggi, consultare la parte iniziale del manuale utente del prodotto airbag.

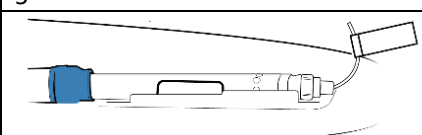
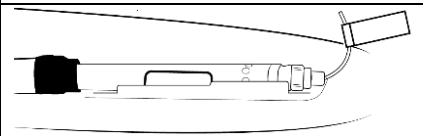
Colore dell'elastico intorno all'alu cap	Blu	Nero
Numero di gonfiaggi	5	8
Figura		

7. STOCCAGGIO E TRASPORTO

Conservare il prodotto e l'In&box in un luogo pulito e ventilato, al riparo da luce e umidità e protetto dagli urti. Non conservare il prodotto e l'In&box vicino a superfici o oggetti infiammabili. Non lasciare il prodotto alla luce diretta del sole, sotto il parabrezza, in auto, in un bauletto o in borse o custodie laterali per moto.

Non piegare, sguaiare, flettere, torcere o appallottolare il prodotto. Appenderlo a una gruccia o stenderlo in piano per evitare rotture o strappi.

Trasportare il prodotto in un imballaggio pulito che lo protegga dall'umidità e dalla luce solare diretta.

Spegnere sempre l'In&box quando si viaggia (auto, autobus, aereo, treno o moto quando il sistema airbag non è indossato...) e conservare il presente manuale utente per tutta la durata del prodotto. Conservare il presente manuale utente con il prodotto anche durante un viaggio, soprattutto in aereo.

È possibile scaricare la documentazione relativa al trasporto in aereo nella sezione *Aiuto* del sito www.inemotion.com.

Se utilizzato in modo non corretto, il prodotto può innescare un gonfiaggio improprio che potrebbe danneggiare beni materiali o comportare un pericolo per la sicurezza.

IN&MOTION non può essere ritenuta responsabile in caso di rifiuto di trasporto del prodotto da parte di una compagnia aerea.

8. INFORMAZIONI SULLA CERTIFICAZIONE

Nome del produttore: IN&MOTION

Indirizzo: 10 Rue de la Lyre 74960 ANNECY, FRANCIA

Nome del prodotto: Modulo Essential (IMS Moto 2) e Modulo Performance (IMS Moto 3)

Tipo di prodotto: Airbag per motociclisti

Tipo di sistema di gonfiaggio: Airbag elettronico autonomo IN&MOTION

Le dichiarazioni di conformità (europee e britanniche) sono disponibili sul sito IN&MOTION:

<https://www.inemotion.com/it/support/dichiarazione-di-conformita-2/>

1. Unione Europea

Il sistema airbag è stato testato secondo il protocollo CRITT AMC-013. È stato certificato dall'organismo notificato Alienor Certification n°2754.

Il marchio CE indica che il dispositivo di protezione è conforme ai requisiti normativi della direttiva UE 2016/425.

Organismo notificato Alienor Certificazione n°2754

ZA du Sanital

21 Rue Albert Einstein

86100 CHATELLERAULT

Francia

2. Regno Unito

Il sistema airbag è stato certificato in conformità al regolamento DPI 2016/425 recepito nella legislazione del Regno Unito e modificato, e soddisfa i requisiti della norma. È stato certificato dall'organismo notificato:

Organismo notificato: ALIENOR CERTIFICATION Ltd

Indirizzo: 8th Floor South, 11 Old Jewry, LONDON, EC2R 8DU

Numero di organismo riconosciuto: 8523

3. Etichetta del prodotto airbag e numero di serie

Il numero di serie è riportato sull'etichetta del prodotto.

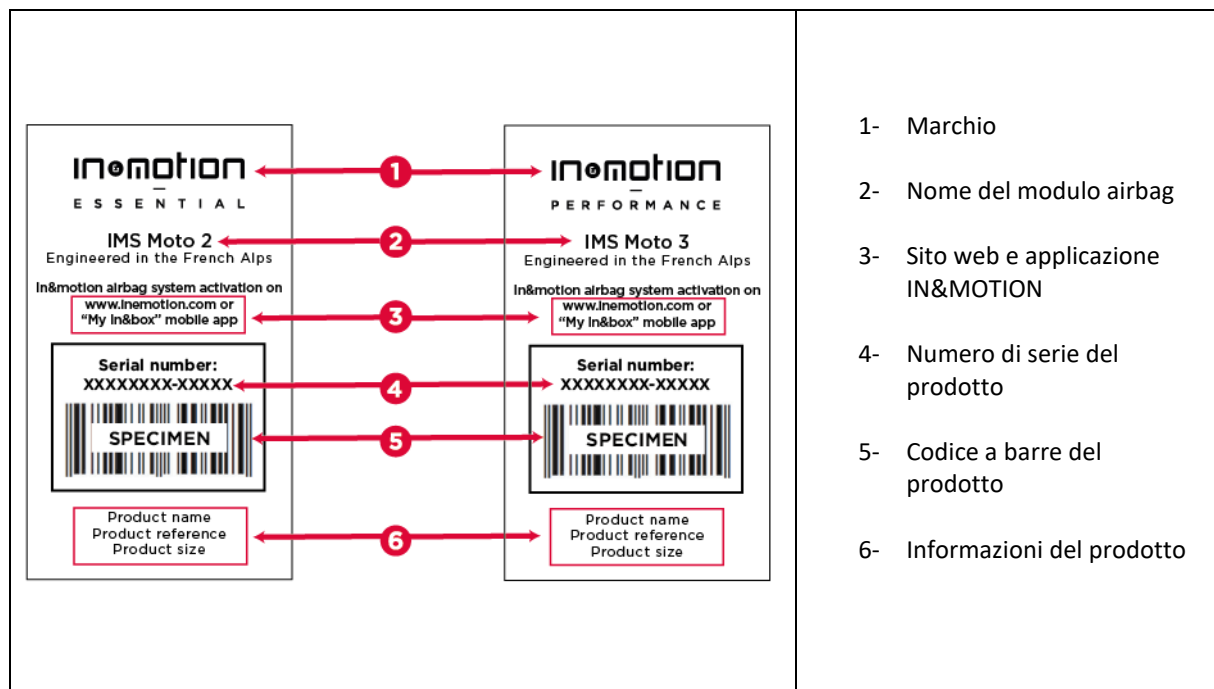

Etichetta del modulo Essential	Etichetta del modulo Performance																													
<p style="text-align: center;">inmotion ESSENTIAL AIRBAG MODULE - ESSENTIAL 10 Rue de la Lyre - 74960 ANNECY - FRANCE IMS Moto 2 USE ONLY FOR MOTORCYCLE ON ROAD, TRACK OR OFF-ROAD, DO NOT USE FOR ANY OTHER APPLICATIONS (SKI, HORSE RIDING, ...)</p> <p style="text-align: center;"> </p> <p style="font-size: small;">AIRBAG CUSHION - 100% silicon PET BACK PROTECTOR - 100% viscoelastan GAS GENERATOR - 100% steel</p> <table border="1"> <tr> <td>Airbag module size</td> <td>S1</td> <td>S2</td> <td>T2</td> <td>T3</td> <td rowspan="3"> Tested according to CRITT protocol AMC </td> </tr> <tr> <td> Waist - shoulder line length¹ </td> <td>29-33</td> <td>29-33</td> <td>31-35</td> <td>33-37</td> </tr> <tr> <td>Size</td> <td></td> <td></td> <td></td> <td></td> </tr> </table>	Airbag module size	S1	S2	T2	T3	 Tested according to CRITT protocol AMC	Waist - shoulder line length ¹	29-33	29-33	31-35	33-37	Size					<p style="text-align: center;">inmotion PERFORMANCE AIRBAG MODULE - PERFORMANCE 10 Rue de la Lyre - 74960 ANNECY - FRANCE IMS Moto 3 USE ONLY FOR MOTORCYCLE ON ROAD, TRACK OR OFF-ROAD, DO NOT USE FOR ANY OTHER APPLICATIONS (SKI, HORSE RIDING, ...)</p> <p style="text-align: center;"> </p> <p style="font-size: small;">AIRBAG CUSHION - 100% silicon PET BACK PROTECTOR - 100% viscoelastan GAS GENERATOR - 100% steel</p> <table border="1"> <tr> <td>Airbag module size</td> <td>1</td> <td>2</td> <td>3</td> <td rowspan="3"> Tested according to CRITT protocol AMC </td> </tr> <tr> <td> Waist - shoulder line length¹ </td> <td>30-35</td> <td>31-36</td> <td>32-37</td> </tr> <tr> <td>Size</td> <td></td> <td></td> <td></td> </tr> </table>	Airbag module size	1	2	3	 Tested according to CRITT protocol AMC	Waist - shoulder line length ¹	30-35	31-36	32-37	Size			
Airbag module size	S1	S2	T2	T3	 Tested according to CRITT protocol AMC																									
Waist - shoulder line length ¹	29-33	29-33	31-35	33-37																										
Size																														
Airbag module size	1	2	3	 Tested according to CRITT protocol AMC																										
Waist - shoulder line length ¹	30-35	31-36	32-37																											
Size																														

*Corrisponde alla distanza tra la vita e la sommità degli acromi.

	Nome del produttore
Airbag module Essential Airbag module Performance	Nome del modulo airbag
10 Rue de la Lyre 74960 ANNECY France	Indirizzo del produttore
 	Il marchio CE indica che il protettore è conforme ai requisiti normativi UE 2016/425. Il sistema airbag è stato certificato in conformità al Regolamento DPI 2016/425, come recepito e modificato nella legislazione del Regno Unito.
	Leggere il presente manuale prima dell'uso
	Lunghezza vita - linea di spalla

9. MARCHIO REGISTRATO

IN&MOTION® è un marchio registrato di proprietà di IN&MOTION S.A.S.

IN&MOTION
10 Rue de la Lyre
CRAN GEVRIER
74960 ANNECY - Francia

www.inemotion.com

Versione del manuale utente: 2023-09-v8

INFORMATION TO BE INCLUDED IN THE FIRST PAGE OF THE PRODUCT BRAND USER MANUAL

Dieses Airbagprodukt besteht aus dem IN&MOTION-Airbagsystem mit nachstehenden Artikeln:

- **Airbagmodul**: Airbagmodul Essential / Airbagmodul Performance
- **Schale**: Standard / Origin
- **Inflator**: IMI 2368 / IMI 7112
- **Rückenprotektor**: IMP Moto 2 – Schutzgrad 1 / IMP Moto 3 – Schutzgrad 2 / IN&MOTION BP L2 – Schutzgrad 2
- **Ausgelegt für**: 5 / 8 Aufblasvorgänge

Die zu beachtenden Anweisungen für die einzelnen Bestandteile finden Sie in der Gebrauchsanleitung des IN&MOTION-Airbagsystems.

Gebrauchsanleitung des IN&MOTION- Airbagsystems

Inhaltsverzeichnis

1.	ALLGEMEINE BESCHREIBUNG.....	88
1.	Einleitung.....	88
2.	Warnhinweise.....	89
2.	BESTANDTEILE DES AIRBAGSYSTEMS.....	89
1.	In&box.....	90
2.	Airbagmodul.....	90
a)	Modul „Essential“.....	91
b)	Modul „Performance“.....	91
3.	Inflator.....	91
a)	IMI 2368.....	92
b)	IMI 7112.....	92
4.	Schale.....	93
a)	Schale „Origin“.....	93
b)	Schale „Standard“.....	93
5.	Rückenprotector.....	93
a)	IMP Moto 2.....	94
b)	IMP Moto 3.....	94
c)	IN&MOTION BP L2.....	94
3.	GEBRAUCHSANWEISUNGEN.....	94
1.	Größenwahl und Einstellung.....	94
2.	Erster Gebrauch.....	95
a)	Laden Sie die In&box auf und schalten Sie sie ein.....	95
b)	In&box in die Schale einsetzen.....	95
c)	In&box herausnehmen.....	96
3.	Kompatibilität.....	96
a)	Eignung von Jacken.....	96
b)	Eignung zweiteiliger, mit Reißverschluss verbundener Motorradkombis.....	98
c)	Eignung von Integralkombis.....	99
d)	Eignung für Zubehör.....	99
4.	Gebrauchsbeschränkungen.....	100
5.	Warnhinweise.....	100
4.	NACH DEM AUFBLASEN.....	100
1.	Austausch des Inflators.....	101

2.	Vorgehensweise nach einem Aufblasvorgang	101
3.	Überprüfung der Unversehrtheit des Airbagprodukts	102
4.	Herausnehmen des Inflatoren.....	102
5.	Überprüfung der Unversehrtheit des IN&MOTION-Airbagsystems	104
6.	Einsetzen eines Inflatoren	104
5.	REINIGUNG DES AIRBAGPRODUKTS	106
1.	Handwäsche – Produkt mit abnehmbarer Schale	106
a)	Vorbereitung.....	106
b)	Waschen	107
c)	Trocknen	107
d)	Zusammensetzen.....	107
2.	Waschen mit Wasserstrahl	108
a)	Vorbereitung.....	108
b)	Waschen	109
c)	Trocknen	109
d)	Zusammensetzung.....	109
6.	NUTZUNGSDAUER UND PFLEGE DES PRODUKTS	110
7.	AUFBEWAHRUNG UND TRANSPORT	111
8.	ANGABEN ZUR ZERTIFIZIERUNG	111
1.	Europäische Union	112
2.	Vereinigtes Königreich	112
3.	Etikett des Airbagprodukts und Seriennummer	112
9.	EINGETRAGENES WARENZEICHEN	113

Dieses Handbuch wird regelmäßig aktualisiert. Bitte besuchen Sie unseren Hilfebereich auf unserer Website www.inemotion.com, um die neueste Version zu erhalten.

1. ALLGEMEINE BESCHREIBUNG

Wir danken Ihnen, dass Sie sich für die Technologie IN&MOTION® entschieden haben. Diese Anleitung erklärt, wie Sie das IN&MOTION-Airbagsystem richtig verwenden.

Das IN&MOTION-Airbagsystem funktioniert nur, wenn es mit einer aktivierten In&box versehen ist. Bei Fragen zur In&box sehen Sie bitte in der spezifischen, im Lieferumfang der In&box enthaltenen Gebrauchsanleitung nach, oder **wenden Sie sich an den IN&MOTION-Kundendienst und erläutern Sie uns Ihr Anliegen:**

- Im Kontaktformular: im Menüpunkt *Kontakt* am unteren Rand der Website www.inemotion.com
- Telefonisch: siehe Telefonnummer am unteren Rand der Website www.inemotion.com

Bei Fragen zu Ihrem Airbagprodukt sehen Sie bitte in der Anleitung Ihres Airbagprodukts nach oder wenden Sie sich an die Marke Ihres Airbagprodukts.



1. Einleitung

Unsere Welt bewegt sich unaufhörlich. Die Zukunft ist ungewiss. Durch Entwicklung revolutionärer Airbagtechnologien, die die Verletzungsgefahr bei Unfall verringern, trägt IN&MOTION dazu bei, Motorradfahrten, Ausritte und andere sportliche Aktivitäten sicherer zu machen.

Seit ihrer Gründung im Jahr 2014 hat IN&MOTION verschiedene Airbagprodukte für Motorradfahrer, Skifahrer, Reiter und Radfahrer entwickelt. Die Technologie ist ein Konzentrat eines einzigartigen Know-hows: künstliche Intelligenz für die Ausarbeitung vorausschauender Algorithmen zur Erkennung von Stürzen vor dem Aufprall und die ergonomische Einarbeitung von Airbagmodulen in Kleidungsstücke.

Die in Zusammenarbeit mit den besten Profisportlern (MotoGP, Ski-Weltcup) auf höchstem Niveau entwickelten IN&MOTION-Produkte werden von zehntausenden Benutzern in Frankreich und im Ausland getragen.

Das IN&MOTION-Airbagsystem arbeitet in 3 Schritten:

 DETECT	<p>Erkennen: Mit 1000 Analysevorgängen pro Sekunde misst die In&box (Erkennungsgerät) alle Bewegungen des Benutzers und ist in der Lage, einen Sturz oder Unfall zu erkennen.</p> <p>Es werden nicht alle Stürze oder Unfälle abgedeckt. Alle Komponenten für die Erkennung werden unter Verantwortung von IN&MOTION entwickelt.</p> <p>Weitere Informationen über Auslösesituationen finden Sie in der Gebrauchsanleitung der In&box.</p>
 PROTECT	<p>Schützen: Der Airbag wird in weniger als 60 Millisekunden optimal aufgeblasen und schützt so den Benutzer vor dem Aufprall.</p> <p>Je nach IN&MOTION-Modul werden verschiedene Körperzonen geschützt. Die von Ihrem Airbagsystem geschützten Zonen finden Sie im Abschnitt 2.2 „Airbagmodule“ in dieser Anleitung.</p>
 PERFECT	<p>Verbessern: Kontinuierliche Weiterentwicklung für noch besseren Schutz. Das System sendet die Daten an IN&MOTION, wo sie anonym erfasst und analysiert werden. Durch ein besseres Verständnis ungewöhnlicher Situationen und untypischer Nutzungen kann das System weiterentwickelt werden. Dank der Weiterentwicklungen des Algorithmus ist das System immer besser in der Lage, Stürze vorherzusehen.</p>

2. Warnhinweise

Beachten Sie, dass das IN&MOTION-Airbagsystem nur im aufgeblasenen Zustand optimalen Schutz bietet. Das IN&MOTION-Airbagsystem muss genau nach den in dieser Anleitung ausgeführten Anweisungen verwendet werden. Benutzen Sie das Airbagsystem nicht für andere Anwendungen: unsachgemäße Verwendungen können die Schutzleistung des Systems erheblich verringern.

Das Airbagsystem darf nicht von dem Kleidungsstück, in das es integriert ist, getrennt werden.

Dieses Produkt ersetzt in keinem Fall eine andere persönliche Schutzausrüstung. Benutzen Sie Ihr IN&MOTION-Airbagsystem immer in Verbindung mit anderen persönlichen Schutzausrüstungen (PSA) wie einem Helm (ECE 22.05), sowie mit weiteren zugehörigen oder ergänzenden PSA wie einer Motorradjacke (EN 17092), einer Motorradhose (EN 17092), anderen Protektoren (EN 1621), Schutzschuhen (EN 13634), Schutzhandschuhen (EN 13594), Warnkleidung (EN 1150) oder Warn-Zubehör (EN 13356), um den Schutz Ihres Körpers während der Fahrt zu optimieren.

Diese persönliche Schutzausrüstung (PSA) soll Benutzer motorisierter Zweiräder bei einem Unfall vor mechanischen Stößen schützen. In bestimmten Fällen können die bei einem Sturz, bei einem Zusammenstoß mit einem Fahrzeug oder beim Aufprall auf ein Hindernis auftretenden Verletzungen verringert werden.

Kein Produkt (weder eine PSA noch eine PSA-Kombination) kann hundertprozentigen Schutz vor Verletzungen, körperlichen Schäden, Todesfällen oder Sachschäden bei Sturz, Unfall, Zusammenstoß, Aufprall, Kontrollverlust oder anderen Einwirkungen gewährleisten. Das IN&MOTION-Airbagsystem darf in keinem Fall als Ersatz für Schutzausrüstung wie Helm, Schutzbrille, Handschuhe oder andere Schutzvorrichtungen angesehen werden. Nur die durch den Schutz abgedeckten Körperteile können vor Stößen geschützt werden.

Das Produkt darf nicht von Personen mit Herzschrittmacher oder anderen medizinischen Implantaten oder von Personen mit früheren Herzerkrankungen verwendet werden.

Personen mit Rücken- oder Nackenbeschwerden wird von der Verwendung des Produkts abgeraten.

Das Produkt darf nicht von Personen mit Brustprothesen verwendet werden.

Das Produkt darf nicht von schwangeren Frauen verwendet werden.

Piercings in dem vom Produkt abgedeckten Bereich müssen entfernt werden.

In der Ausstattung, die Sie mit dem Airbagsystem tragen, dürfen sich keine scharfen Gegenstände befinden, durch die der Airbag beschädigt werden kann (wie zum Beispiel Schlüssel, Messer oder Schraubenzieher).

Motorradfahren ist eine von Natur aus gefährliche Aktivität: die Verwendung einer Schutzausrüstung darf nicht dazu verleiten, zusätzliche Risiken einzugehen.

Motorradfahren und Motorradrennen sind von Natur aus gefährliche Aktivitäten, die zum Tod, zu Gehirnschädigungen, zu Lähmung oder zu schweren Verletzungen führen können. Wenn Sie mit dem Motorrad fahren, nehmen Sie diese Verletzungs- oder Todesgefahr in Kauf. Die In&box und das zugehörige Airbagsystem wurden konzipiert, um manche Risiken unter bestimmten Voraussetzungen zu verringern, doch sie können nicht alle Risiken ausschließen und auch keinen hundertprozentigen Schutz vor Verletzungen oder vor dem Tod gewährleisten, selbst in Situationen, in denen das System wie vorgesehen auslöst. Des Weiteren kann überhöhte Geschwindigkeit oder ein Verstoß gegen die Straßenverkehrsordnung Unfallsituationen herbeiführen, die die Fähigkeit des Systems, Verletzungsrisiken zu minimieren oder auszuschließen, übersteigen.

Das Airbagsystem funktioniert nur, wenn die In&box eingeschaltet, aktiviert und richtig in ihre Aufnahme eingesetzt ist. Das Airbagsystem darf nicht manipuliert oder aus dem Produkt herausgenommen werden.

FALLS SIE DEN GEFAHRENASPEKT DIESER AKTIVITÄTEN NICHT VERSTEHEN ODER ERMESSEN, BITTEN WIR SIE, AUF MOTORSPORTAKTIVITÄTEN UND DEN ZUKÜNFTIGEN GEBRAUCH DES IN&MOTION-AIRBAGSYSTEMS ZU VERZICHTEN.

2. BESTANDTEILE DES AIRBAGSYSTEMS

Das IN&MOTION-Airbagsystem setzt sich aus nachstehend beschriebenen Teilen zusammen.

Je nach Ihrem Airbagprodukt können manche Bestandteile von dieser Liste abweichen.

Sehen Sie in der Gebrauchsanleitung Ihres Airbagprodukts nach, welche Bestandteile Ihr Airbagsystem enthält, und richten Sie sich nach den Anweisungen für die jeweiligen Teile.

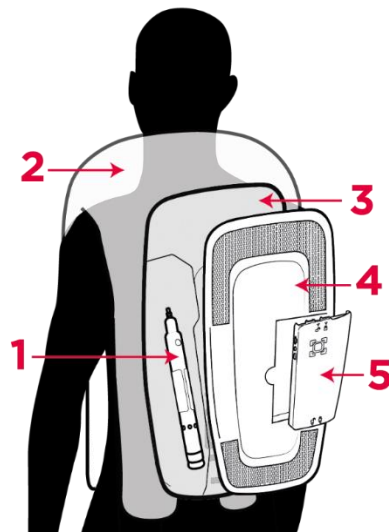

1	Inflator
2	Airbag
3	Rückenprotektor
4	Schale
5	In&box

1. In&box

Die In&box ist das Erkennungs- und Auslösegerät für das IN&MOTION-Airbagsystem und enthält die Sensoren und die Batterie. Die In&box ist für das Funktionieren des Airbagsystems erforderlich. Sie ist ausschließlich mit dem IN&MOTION-Airbagsystem kompatibel.



Die In&box kann mit dem IN&MOTION-Airbagsystem geliefert oder direkt im Menüpunkt *Mitgliedschaft* auf der Website www.inemotion.com bestellt werden.

Bei Fragen zur In&box sehen Sie bitte in der im Lieferumfang der In&box enthaltenen Gebrauchsanleitung nach, oder wenden Sie sich an den IN&MOTION-Kundendienst.

2. Airbagmodul

Das Airbagmodul enthält den Airbag, der mit optimalem Druck aufgeblasen wird, um den Benutzer vor Stößen zu schützen.

Es gibt zwei IN&MOTION-Airbagmodule, die in Ihr Airbagprodukt eingebettet werden können. Je nach Modul werden unterschiedliche Bereiche geschützt. **Das in Ihrem Produkt befindliche Airbagmodul können Sie der ersten Seite der Gebrauchsanleitung Ihres Airbagprodukts oder dem Etikett im Innern Ihres Airbagprodukts entnehmen.**

a) Modul „Essential“	b) Modul „Performance“
<p>Das auf der Grundlage der häufigsten Unfallverletzungen im Straßenverkehr entwickelte Modul Essential IN&MOTION ist der perfekte Kompromiss zwischen Schutz und Komfort für alle Aktivitäten. Wie sein Name schon sagt, deckt dieser Airbag die essentiellen lebenswichtigen Bereiche ab: Brustkorb, Bauch, Rücken und Hals. Er wird für den Gebrauch im Straßenverkehr in der Nähe von Stadtmobiliar und anderen Fahrzeugen empfohlen, schützt Sie allerdings auch bei gelegentlicher sportlicher Verwendung.</p>	<p>Das direkt aus der Wettkampfpraxis heraus entwickelte Modul Performance IN&MOTION ist besser auf sportliche Aktivitäten ausgerichtet, bei denen Stürze zur Seite häufig auftreten, Stadtmobiliar oder andere Fahrzeuge jedoch eher selten beteiligt sind. Im Unterschied zum Modul Essential deckt der aufgeblasene Airbag den Bauchbereich nicht ab, sondern neben dem Hals, dem Brustkorb und dem Rücken auch die Schultern und die Rippen. Dieses Modul wird zum Fahren auf Rennstrecken und im Gelände empfohlen.</p>
 <p data-bbox="284 1211 735 1361">in&motion E S S E N T I A L</p>	 <p data-bbox="879 1218 1331 1368">in&motion P E R F O R M A N C E</p>

3. Inflator

Der Inflator ist eine Gaskartusche, die lediglich mit dem IN&MOTION-Airbagsystem verwendet werden darf.

BITTE BEACHTEN: es sind je nach Airbagprodukt zwei verschiedene Inflator-Modelle erhältlich: IMI 2368 und IMI 7112. Der Inflator Ihres Produkts muss unbedingt durch einen Inflator mit derselben Artikelnummer ersetzt werden.

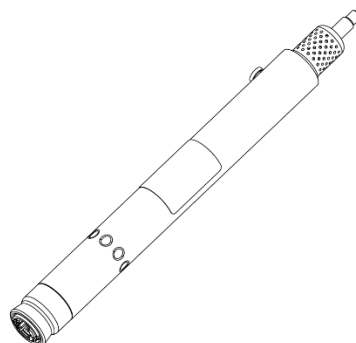

Die Artikelnummer des für Ihr Airbagsystem passenden Inflators können Sie nachstehender Tabelle entnehmen.
Zur Auswahl des richtigen Inflators für Ihr Produkt müssen Sie sich nach der Farbe des Kabels des Inflator-Steckers richten:

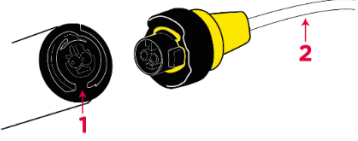
Artikelnummer des Inflators	a) IMI 2368	b) IMI 7112
Abbildung	 1: Stecker am Ende des Inflators 2: Kabel des Inflator-Steckers	 1: Stecker am Ende des Inflators 2: Kabel des Inflator-Steckers
Farbe des Steckers am Ende des Inflators	Blau	Schwarz
Farbe des Kabels des Inflator-Steckers	Schwarz	Weiß

Die Artikelnummer des zu Ihrem Airbagsystem passenden Inflators ist außerdem auf dem Etikett des Inflators und auf dem Etikett des Steckerkabels angegeben.

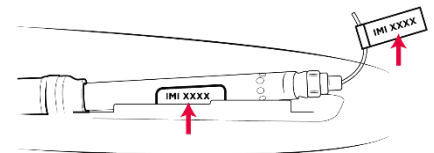

Des Weiteren ist die Artikelnummer des Inflators Ihres Produkts auf der ersten Seite der Gebrauchsanleitung Ihres Airbagprodukts genannt.

VORSICHT: Berühren Sie den (je nach Inflator blauen oder schwarzen) Stecker am Ende des Inflators nicht mit den Fingern. Schließen Sie den Inflator erst an den Stecker an, nachdem Sie ihn in den Airbag geschraubt haben.

VORSICHT: Behandeln Sie den Inflator mit Sorgfalt. Diese Kartusche ist mit unter hohem Druck stehendem Gas gefüllt. Bewahren Sie den Inflator bei Temperaturen unter 60 °C auf. Der Inflator darf nicht repariert, aufgebohrt, nachgefüllt, zerlegt, mit anderen elektrischen Geräten oder von Benutzern unter 18 Jahren verwendet werden.

BITTE BEACHTEN: Falls der Inflator Schäden aufweist, wenden Sie sich bitte zwecks Recycling an IN&MOTION. Ein voller Inflator (der nie ausgelöst wurde) darf nicht weggeworfen werden. Entsorgen Sie einen leeren Inflator unter Beachtung der örtlichen Vorschriften.

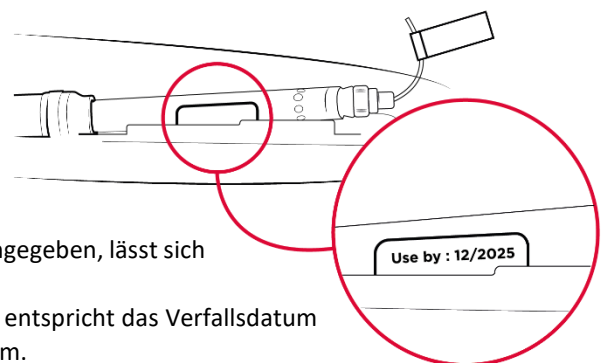

Das Verfallsdatum des Inflators ist auf seinem Etikett angegeben:

- Ist das Jahr 2027 oder ein früheres Jahr aufgedruckt, kann Ihr Inflator noch weitere 6 Jahre verwendet werden.
(Beispiel: Ist auf Ihrem Inflator das Datum 12/2025 angegeben, lässt sich Ihr Inflator bis 12/2031 verwenden)
- Ist das Jahr 2033 oder ein späteres Jahr aufgedruckt, entspricht das Verfallsdatum des Inflators dem auf dem Etikett angegebenen Datum.



Füllzustand des Inflators überprüfen:

- Schrauben Sie den Inflator in das IN&MOTION-Airbagsystem.
- Stecken Sie den Stecker in den Inflator.
- Setzen Sie die eingeschaltete In&box in ihre Aufnahme ein.

	<p>Eine grüne LED (Kontrollleuchte) zeigt an, dass der Inflator voll und angeschlossen ist.</p>
	<p>Eine rote LED (Kontrollleuchte) zeigt an, dass der Inflator leer und/oder falsch angeschlossen ist. Der Airbag ist in diesem Fall nicht funktionstüchtig.</p>

4. Schale

Die auf der Rückseite Ihres Airbagprodukts befestigte Schale nimmt die In&box auf und schützt den Inflator. Die Schale enthält außerdem den Stecker des Inflators zum Anschluss an das Airbagsystem.

Den in Ihr Airbagprodukt eingesetzten schale können Sie der ersten Seite der Gebrauchsanleitung des Airbagprodukts entnehmen.

Es gibt zwei verschiedene IN&MOTION-Schalen:

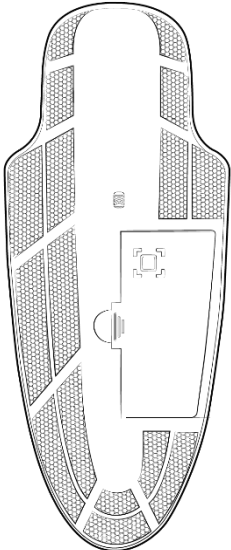
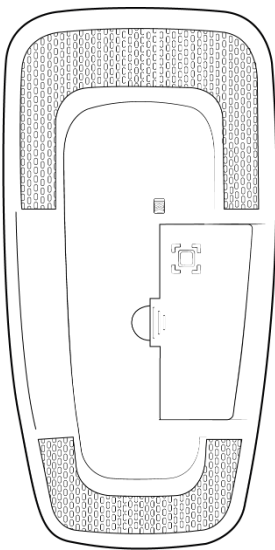
Bezeichnung der Schalen	a) Schale „Origin“	b) Schale „Standard“
Abbildung		

5. Rückenprotector



Das Produkt enthält einen nach EN 1621-2:2014 zertifizierten Rückenprotector.

Die Rückenprotectoren IMP Moto 2, IMP Moto 3 und IN&MOTION BP L2 wurden speziell für Benutzer motorisierter Zweiräder entwickelt und sind ausschließlich zur Verwendung mit dem IN&MOTION-Airbagsystem vorgesehen. Benutzen Sie die Rückenprotectoren nicht für andere Anwendungen.

Je nach Ihrem Airbagprodukt können verschiedene Rückenprotectoren mit unterschiedlichem Schutzgrad eingesetzt werden.

Den in Ihr Airbagprodukt eingesetzten Rückenprotector können Sie der ersten Seite der Gebrauchsanleitung des Airbagprodukts entnehmen.

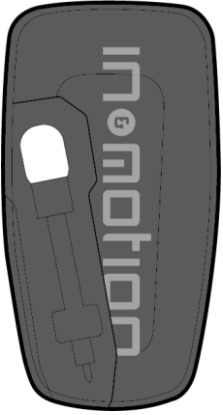
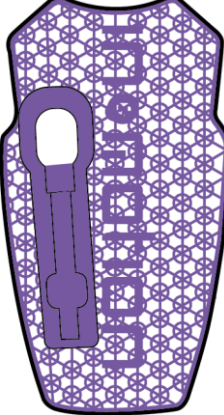
Nachstehend sind die für Ihr Airbagsystem erhältlichen Rückenprotectoren aufgeführt:

Bezeichnung der Rückenprotektoren	a) IMP Moto 2	b) IMP Moto 3	c) IN&MOTION BP L2
Schutzgrad	Schutzgrad 1	Schutzgrad 2	Schutzgrad 2
Abbildung			

3. GEBRAUCHSANWEISUNGEN

Das Airbagsystem kann in verschiedene Produkte wie unter oder über einer Motorradjacke getragene Westen oder Motorradkombis integriert werden. Nähere Angaben zu Ihrem Produkt finden Sie auf der entsprechenden Seite der Gebrauchsanleitung Ihres Produkts.

1. Größenwahl und Einstellung

Damit die Schutzzonen an den richtigen Stellen sitzen, muss das Produkt richtig getragen und eingestellt werden. Wählen Sie deshalb für besten Schutz und Komfort die richtige Größe aus und vergewissern Sie sich, dass das Produkt einwandfrei an Ihrem Körper anliegt.

Verwenden Sie zur Auswahl der für Ihren Körperbau passenden Größe Ihres Airbagprodukts die Tabelle in der Produkthanleitung. Schließen Sie die Reißverschlüsse, Öffnungen und sonstigen Riemen, um optimalen Schutz und Komfort zu gewährleisten. In der Produkthanleitung ist für jede Größe des Airbagprodukts die zugehörige Größe des Airbagmoduls aufgeführt.

Das Produkt eignet sich für einen Nutzer mit einem Brustumfang von bis zu 95 cm.

Modul Essential:

Das Produkt muss so getragen und eingestellt werden, dass die Schutzzonen richtig auf dem Brustkorb, dem Bauch, dem Rücken und dem Hals aufliegen.

Größe des Airbagmoduls	S1	S2	T2	T3
Länge Taille-Schulterlinie (cm)	29-33	29-33	31-35	33-37

Modul Performance:

Das Produkt muss so getragen und eingestellt werden, dass die Schutzzonen richtig auf dem Brustkorb, den Rippen, den Schultern, dem Rücken und dem Hals aufliegen.

Größe des Airbagmoduls	1	2	3
Länge Taille-Schulterlinie (cm)	30-35	31-36	32-37

2. Erster Gebrauch

a) Laden Sie die In&box auf und schalten Sie sie ein

Lesen Sie vor dem ersten Gebrauch Ihres Airbagprodukts die Anweisungen für die In&box in der im Lieferumfang der In&box enthaltenen Gebrauchsanleitung.

BITTE BEACHTEN: Das Airbagprodukt funktioniert nur, wenn es an eine In&box angeschlossen ist. Vor dem Gebrauch müssen Sie daher im Menüpunkt *Mitgliedschaft* auf inemotion.com die In&box bestellen und/oder aktivieren.

b) In&box in die Schale einsetzen

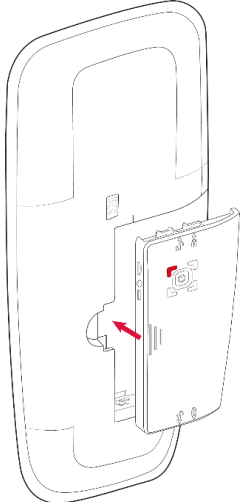
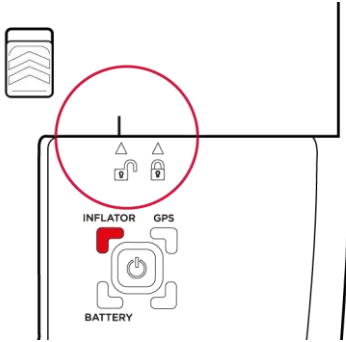
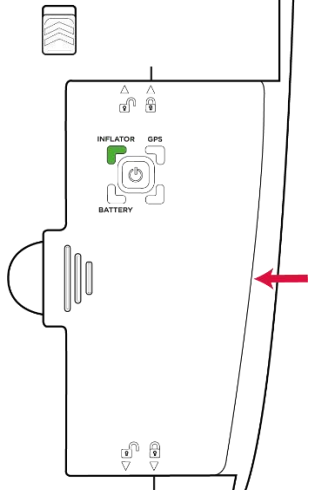
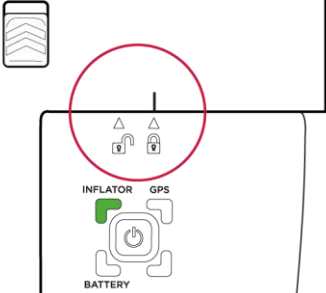
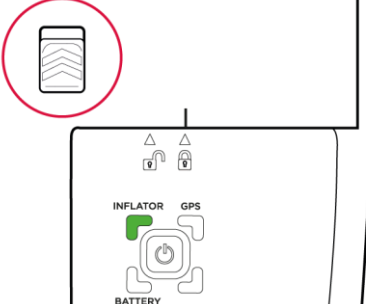
		
<p>1. Positionieren Sie die In&Box an der vorgesehenen Stelle.</p>	<p>2. Beim Einsetzen der In&box müssen die auf der In&box befindlichen Pfeile „Vorhängeschloss offen“ (oben und unten) auf die Markierungen der Schale zeigen.</p>	<p>3. Schieben Sie dann die In&box nach links, bis sie einrastet.</p>
		
<p>4. Vergewissern Sie sich, dass die auf der In&box befindlichen Pfeile „Vorhängeschloss geschlossen“ auf die Markierungen der Schale zeigen.</p>	<p>BITTE BEACHTEN: Die rote Markierung der Verriegelung darf nicht mehr sichtbar sein.</p>	

<p>In&box ordnungsgemäß positioniert</p>	<p>In&box nicht ordnungsgemäß positioniert</p>	<p>In&box nicht ordnungsgemäß positioniert</p>
--	--	--

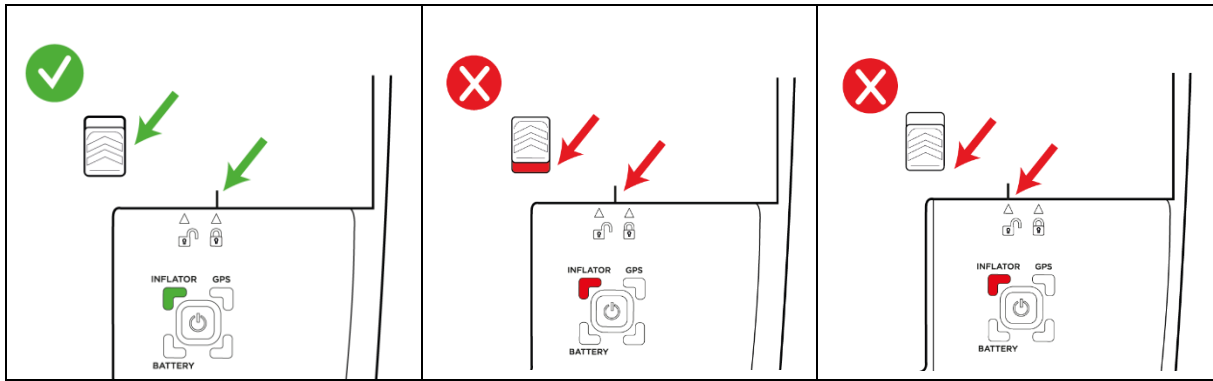

c) In&box herausnehmen

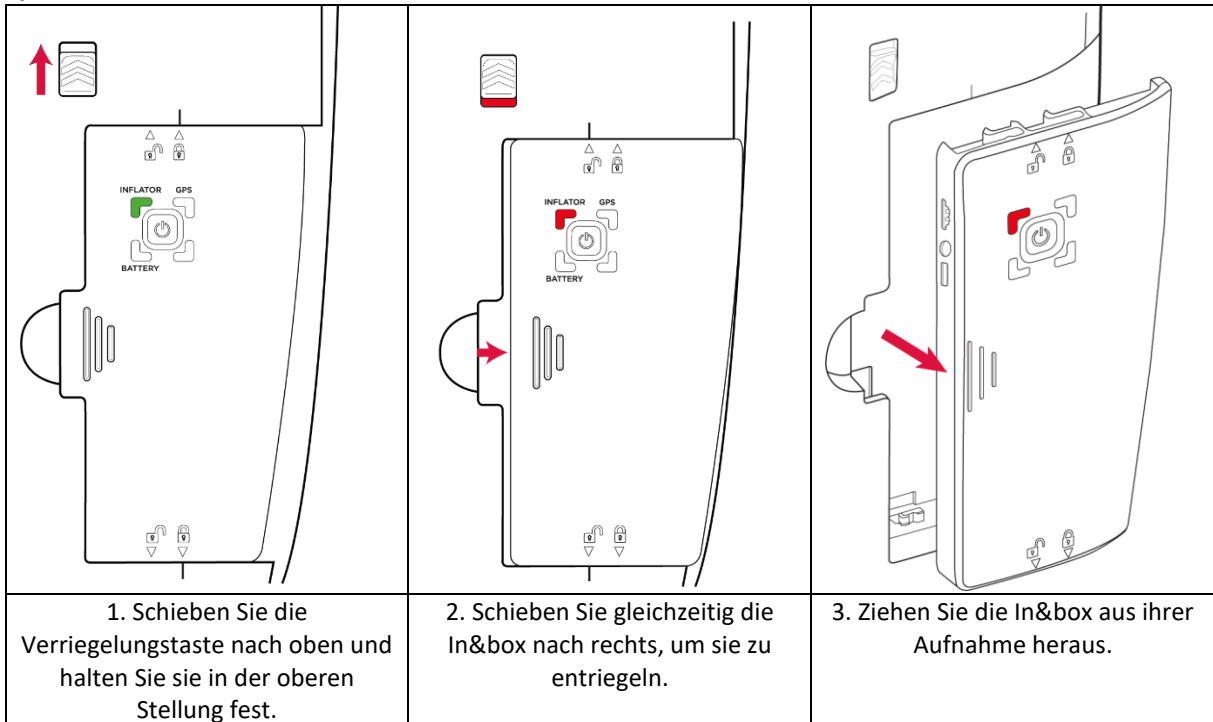

3. Kompatibilität

a) Eignung von Jacken

Um festzustellen, ob Ihre Motorradweste oder -jacke für das IN&MOTION-Airbagsystem geeignet ist, müssen Sie die nachstehend beschriebenen Messungen vornehmen.

Mit folgenden Messungen und Berechnungen ermitteln Sie, ob Sie das **ESSENTIAL-MODUL** mit Ihrer Motorradkleidung verwenden können:

Messung an Ihrer Weste oder Jacke	Messung am Benutzer ohne Airbagprodukt
-----------------------------------	--

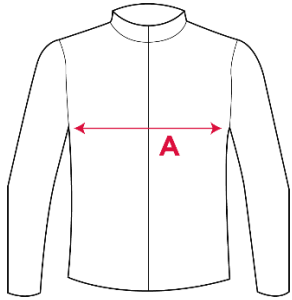
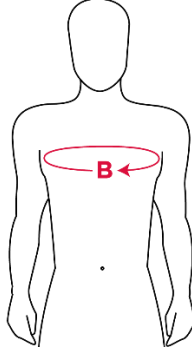
 <p>A = Messen Sie die Breite der Jacke unter den Achseln (Beispiel 1: 61 cm) (Beispiel 2: 56 cm)</p>	 <p>B = Messen Sie Ihren Brustumfang (Beispiel 1: 99 cm) (Beispiel 2: 106 cm)</p>
<p>Vor der Messung muss die Jacke so ausgebreitet werden, dass die elastischen Teile und Stoffe gespannt sind.</p>	<p>Die Messung wird mit der Kleidung vorgenommen, die bei der Verwendung des Airbagprodukts getragen wird (Pullover, zusätzliche Schutzausrüstungen, herausnehmbares Futter usw.)</p>
<p>Berechnen der Eignung: $C = A + A - B$</p>	
<p>C < 13 cm</p> <p>Ihre Weste oder Jacke eignet sich nicht für das ESSENTIAL-MODUL.</p>	<p>C ≥ 13 cm</p> <p>Ihre Weste oder Jacke eignet sich für das ESSENTIAL-MODUL.</p>
<p>Falls der Wert C zwischen 8 und 12 cm liegt, empfehlen wir Ihnen, die Messung so genau wie möglich zu wiederholen.</p>	
<p><i>Beispiel:</i></p> <p style="text-align: center;">Beispiel 1: $61 + 61 - 99 = 23$ cm - Ihre Jacke ist geeignet Beispiel 2: $56 + 56 - 106 = 6$ cm - Ihre Jacke ist nicht geeignet</p>	

Mit folgenden Messungen und Berechnungen ermitteln Sie, ob Sie das **PERFORMANCE-MODUL** mit Ihrer Motorradkleidung verwenden können:

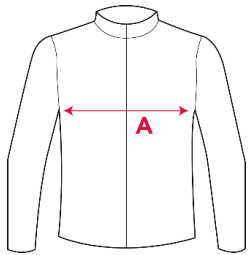
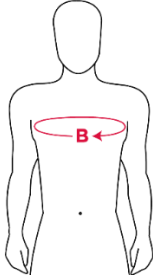
Messung an Ihrer Weste oder Jacke	Messung am Benutzer ohne Airbagprodukt
 <p>A = Messen Sie die Breite der Jacke unter den Achseln (Beispiel 1: 52 cm) (Beispiel 2: 48 cm) (Beispiel 3: 56 cm) (Beispiel 4: 57 cm)</p>	 <p>B = Messen Sie Ihren Brustumfang (Beispiel 1: 83 cm) (Beispiel 2: 85 cm) (Beispiel 3: 93 cm) (Beispiel 4: 100 cm)</p>
<p>Vor der Messung muss die Jacke so ausgebreitet werden, dass die elastischen Teile und Stoffe gespannt sind.</p>	<p>Die Messung wird mit der Kleidung vorgenommen, die bei der Verwendung des Airbagprodukts getragen wird (Pullover, zusätzliche Schutzausrüstungen, herausnehmbares Futter usw.)</p>

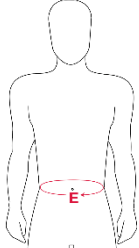
Berechnen der Eignung: $C1 = A + A - B$	
$C1 < 13 \text{ cm}$	$C1 \geq 20 \text{ cm}$
Ihre Weste oder Jacke eignet sich nicht für das PERFORMANCE-MODUL.	Ihre Weste oder Jacke eignet sich für das PERFORMANCE-MODUL.
$13 < C1 < 20 \text{ cm}$	
Um die Ergebnisse der Kompatibilitätsprüfung anzupassen, führen Sie bitte die folgenden zusätzlichen Messungen durch.	
Messung an Ihrer Weste oder Jacke	Messung am Benutzer ohne Airbagprodukt
 <p>D = Messen Sie die Breite der Jacke an der Taille (Beispiel 3: 53 cm) (Beispiel 4: 50 cm)</p>	 <p>E = Messen Sie Ihren Taillenumfang (Beispiel 3: 83 cm) (Beispiel 4: 85 cm)</p>
Vor der Messung muss die Jacke so ausgebreitet werden, dass die elastischen Teile und Stoffe gespannt sind.	Die Messung wird mit der Kleidung vorgenommen, die bei der Verwendung des Airbagprodukts getragen wird (Pullover, zusätzliche Schutzausrüstungen, herausnehmbares Futter usw.)
Berechnen der Eignung: $C2 = D + D - E$	
$C2 < 18 \text{ cm}$	$C2 \geq 18 \text{ cm}$
Ihre Weste oder Jacke eignet sich nicht für das PERFORMANCE-MODUL.	Ihre Weste oder Jacke eignet sich für das PERFORMANCE-MODUL.
<p><i>Beispiel:</i> Beispiel 1: $C1 = 52 + 52 - 83 = 21 \text{ cm}$ - Ihre Jacke ist geeignet Beispiel 2: $C1 = 48 + 48 - 85 = 11 \text{ cm}$ - Ihre Jacke ist nicht geeignet Beispiel 3: $C1 = 56 + 56 - 93 = 19 \text{ cm}$ $C2 = 53 + 53 - 83 = 23 \text{ cm}$ - Ihre Jacke ist geeignet Beispiel 4: $C1 = 57 + 57 - 100 = 14 \text{ cm}$ $C2 = 50 + 50 - 85 = 15 \text{ cm}$ - Ihre Jacke ist nicht geeignet</p>	

Falls Ihre Jacke gemäß der Berechnung nicht geeignet ist, dürfen Sie das Airbagprodukt nicht mit Ihrer Jacke verwenden.

Lassen Sie sich im Zweifelsfall von Ihrem Händler beraten.

ACHTUNG: Die Verwendung des IN&MOTION-Airbagsystems unter einer ungeeigneten Jacke kann zu Funktionsstörungen des Systems und zu Verletzungen bei Unfall führen.

b) Eignung zweiteiliger, mit Reißverschluss verbundener Motorradkombis

Zweiteilige Motorradkombis mit Reißverschluss sind geeignet, sofern nachstehende Voraussetzungen erfüllt werden:

- Die Motorradjacke muss geeignet sein (siehe vorherigen Abschnitt 3.3.a „Eignung von Jacken“).
- Die Größe der Hose muss der Größentabelle des Herstellers entsprechen.
- Bei Lederkombis muss die Hose außerdem einen Stretchbereich im Schritt aufweisen.
- Einer der beiden Reißverschlusssteile (auf der Seite der Jacke oder der Hose) muss auf einem dehnbaren Bereich verlaufen (Stretchgewebe oder mechanischer Stretch):
 - o Mindestens 3 cm bei einem Stoffprodukt
 - o Mindestens 5 cm bei einem Lederprodukt

Bei einem Produkt mit integriertem Airbag ist die Zweiteiler-Kombi geeignet, wenn das Hosenmodell zur Jacke gehört (die Größe der Hose muss der Größentabelle des Herstellers entsprechen).

c) Eignung von Integralkombis

Das Airbagsystem eignet sich nicht für einteilige Kombis, mit Ausnahme der von IN&MOTION getesteten, für optimal aufgeblasene Airbags ausgelegten Kombis, sofern die Größe der Kombi für Ihre Körpermaße geeignet ist.

Um zu ermitteln, ob Ihre Kombi für Ihr IN&MOTION-Airbagsystem geeignet ist, sehen Sie im Menüpunkt *Hilfe* auf der Website www.inemotion.com nach: Hilfe > Motorrad > Tippen Sie dann „Kompatibilität des Airbag-Systems unter einer Motorradausrüstung“ in das Suchfeld.

ACHTUNG: Die Verwendung des IN&MOTION-Airbagsystems unter einer ungeeigneten Kombi kann zu Funktionsstörungen des Systems und zu Verletzungen bei Unfall führen.

d) Eignung für Zubehör

Rucksack

	<p>Das IN&MOTION-Airbagsystem kann unter bestimmten Voraussetzungen mit einem Rucksack getragen werden:</p> <ul style="list-style-type: none">• Das Gesamtgewicht des Rucksacks darf 8 kg nicht überschreiten.• Der Rucksack muss vom Benutzer auf dem Rücken getragen werden.• Hüft- und Brustgurte dürfen nicht geschlossen werden.• Die Schultergurte des Rucksacks dürfen die Entfaltung des Airbags nicht behindern. Werden die Schultergurte nach vorne gezogen, müssen 10 cm Abstand zwischen den Gurten und der Vorderseite der Schulter bestehen.• Der Benutzer muss eine geeignete Motorradjacke tragen (siehe obigen Abschnitt 3.3.a „Eignung von Jacken“).
--	--

Elektronische Heizkleidung

Elektronische Heizkleidung, die einen Teil des Körpers abdeckt und mit dem IN&MOTION-Airbagsystem in Berührung kommen kann (wie zum Beispiel elektronische Heizwesten, elektronische Hals-Nacken-Wärmer usw.), ist nicht geeignet, weil die von der beheizbaren Kleidung abgegebene Wärme das Airbagsystem beschädigen kann.

Kühlwesten

Kühlwesten sind unter bestimmten Voraussetzungen für das IN&MOTION-Airbagsystem geeignet:

- Die Weste muss unter dem Airbagprodukt getragen werden.
- Die Gebrauchsanweisungen für die Kühlweste müssen befolgt werden.
- Die Größe des Airbagprodukts muss der zusätzlichen Dicke der Kühlweste angepasst werden.
- Der Benutzer muss eine geeignete Motorradjacke tragen (siehe obigen Abschnitt 3.3.a „Eignung von Jacken“). In diesem Fall ist der Brustumfang mit angelegter Kühlweste zu messen.

Weiche Brustprotektoren

Weiche Brustprotektoren sind unter bestimmten Voraussetzungen für das IN&MOTION-Airbagsystem geeignet:

- Die Größe des Airbagprodukts muss der zusätzlichen Dicke angepasst werden, wenn der Protektor unter dem Airbagprodukt getragen wird.
- Der Benutzer muss eine geeignete Motorradjacke tragen (siehe obigen Abschnitt 3.3.a „Eignung von Jacken“). In diesem Fall ist der Brustumfang mit angelegtem Protektor zu messen.

Starre Protektoren

Starre Protektoren (zum Beispiel Rüstung, Steinschutz, Schutzweste usw.) sind nicht für das IN&MOTION-Airbagsystem geeignet.

Zusätzliche Rückenprotektoren

In den IN&MOTION-Airbagsystemen ist bereits ein Rückenprotektor enthalten. Zusätzliche Rückenprotektoren sind daher nicht geeignet.

Zervikalstütze

Das Airbagsystem ist nicht zur Verwendung mit einer Zervikalstütze geeignet. Tragen Sie niemals eine Zervikalstütze (Halskrause), wenn Sie das Airbagsystem verwenden.

Haltegurte für Beifahrer

Das Produkt ist nicht zur Verwendung mit Haltegurten für Beifahrer geeignet.

4. Gebrauchsbeschränkungen

Das System darf ausschließlich bei Temperaturen zwischen -10 °C und 45 °C verwendet werden. Längerer Gebrauch des Systems bei Temperaturen außerhalb dieses Bereichs kann seine Funktionstüchtigkeit beeinträchtigen.

Übermäßiger Kontakt mit Wasser kann zu Funktionsstörungen des Airbagprodukts führen. Es wird empfohlen, das Produkt nur unter wasserdichter Schutzkleidung für Motorradfahrer zu verwenden. Das Produkt darf nicht in Wasser getaucht werden.

5. Warnhinweise

ACHTUNG: Die Nichtbeachtung der Gebrauchsempfehlungen des IN&MOTION-Airbagsystems kann zu Funktionsstörungen des Systems und zu Verletzungen bei Unfall führen.

Das Produkt oder seine Bestandteile dürfen auf keinen Fall verändert werden. Änderungen beliebiger Art können seine Funktionen und damit seine Schutzwirkung bei Sturz oder Unfall beeinträchtigen. Bringen Sie auf dem Airbagprodukt niemals Verzierungen, Bänder, Aufkleber oder andere Teile an.

Um seine ordnungsgemäße Funktion zu gewährleisten, darf dieses Produkt nur vom Hersteller oder einer zugelassenen Reparaturwerkstatt überprüft/repariert werden.

Schließen Sie niemals ein Elektrogerät oder eine systemfremde Batterie an.

4. NACH DEM AUFBLASEN

VORSICHT: Berühren Sie den (je nach Inflator blauen oder schwarzen) Stecker unter dem Inflator niemals mit den Fingern. Schließen Sie den Inflator erst an den Stecker an, nachdem Sie ihn in den Airbag geschraubt haben.

Bitte richten Sie sich nach einem Aufblasvorgang genau nach folgenden Schritten.

Nach dem Aufblasen des Airbags ist folgendes Material erforderlich:

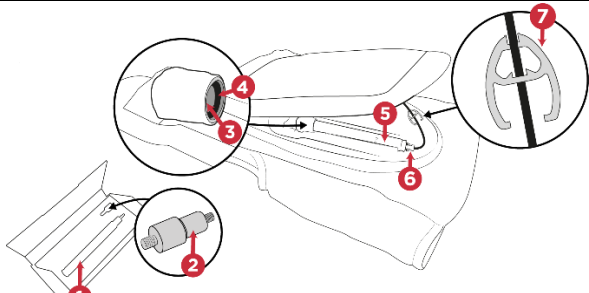
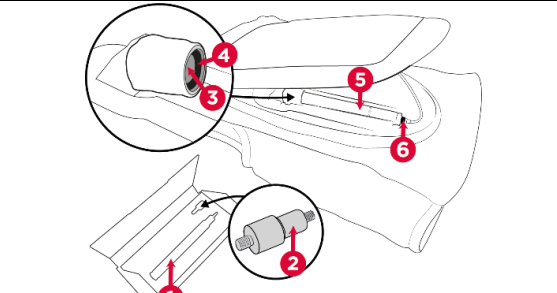
Bei einem Inflator IMI 2368:	Bei einem Inflator IMI 7112:
 <ol style="list-style-type: none"> 1- Neuer Inflator IMI 2368 2- Aufblasadapter 3- Alu Cap (mit einem Gummi umgebenes Aluteil, in das der Inflator geschraubt wird) 4- Dichtung 5- Gebrauchter Inflator IMI 2368 6- Stecker mit schwarzen Zungen 7- Werkzeug 	 <ol style="list-style-type: none"> 1- Neuer Inflator IMI 7112 2- Aufblasadapter 3- Alu Cap (mit einem Gummi umgebenes Aluteil, in das der Inflator geschraubt wird) 4- Dichtung 5- Gebrauchter Inflator IMI 7112 6- Stecker mit schwarzem Ring

1. Austausch des Inflators

BITTE BEACHTEN: Der Inflator ist eine Einwegkartusche. Nach einem Aufblasvorgang kann er nicht wiederbefüllt, sondern muss ausgetauscht werden.

BITTE BEACHTEN: Nur die von IN&MOTION gelieferten Inflatoren (Artikelnummern IMI 2368 oder IMI 7112) sind zertifiziert und gewährleisten eine ordnungsgemäße Funktionsweise des IN&MOTION-Airbagsystems. Verwenden Sie auf keinen Fall Inflatoren anderer Marken.

BITTE BEACHTEN: es sind je nach Airbagprodukt zwei verschiedene Inflator-Modelle erhältlich: IMI 2368 und IMI 7112. Der Inflator Ihres Produkts muss unbedingt durch einen Inflator mit derselben Artikelnummer ersetzt werden.

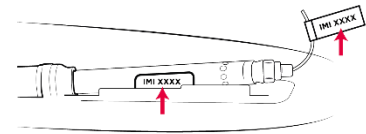

Die Artikelnummer des für Ihr Airbagsystem passenden Inflators können Sie obigem Abschnitt 2.3 „Inflator“ entnehmen.

Die Artikelnummer des für Ihr Airbagsystem erforderlichen Inflators ist außerdem auf dem Etikett des Inflators und auf dem Etikett des Inflatorsteckers angegeben.

Einen neuen Inflator erhalten Sie im Menüpunkt *Shop* auf der Website www.inemotion.com oder bei Ihrem Fachhändler.

2. Vorgehensweise nach einem Aufblasvorgang

Nach dem Auslösen des Airbags müssen Sie den Ausgangszustand in 4 Schritten wiederherstellen.

- 1) Überprüfen Sie die Unversehrtheit des Airbagprodukts
- 2) Nehmen Sie den gebrauchten Inflator heraus
- 3) Überprüfen Sie die Unversehrtheit des IN&MOTION-Airbagsystems
- 4) Setzen Sie einen neuen Inflator ein

Diese Schritte sind im Folgenden genauer beschrieben.

Verwenden Sie Ihr Airbagprodukt bei Schäden oder Fehlfunktionen nicht, sondern wenden Sie sich an Ihren Händler vor Ort.

Das Video-Tutorial der nach einem Aufblasvorgang auszuführenden Schritte finden Sie auf dem IN&MOTION-YouTube-Kanal <https://bit.ly/InemotionTutoDE>, auf der Website www.inemotion.com oder in der App „My In&box“.

3. Überprüfung der Unversehrtheit des Airbagprodukts

Überprüfen Sie die Unversehrtheit der Kunststoffteile, der Nähte und der Stoffe.

Überprüfen Sie die Unversehrtheit des Rückenprotektors und der weiteren Schutzausstattungen (zum Beispiel Brustprotektoren).

Überprüfen Sie die Unversehrtheit des Steckers.

Falls Sie den Verdacht haben, dass das Airbagprodukt beschädigt ist (Scheuerstellen, Löcher, Risse im Stoff oder im Kunststoff, gebrochene oder ausgebliehene Kunststoffteile, Fusseln im Stoff, beschädigte Nähte), wenden Sie sich bitte an Ihren Fachhändler.

4. Herausnehmen des Inflators

VORSICHT: Der Inflator muss mit Sorgfalt gehandhabt werden.

VORSICHT: Der Inflator kann nach dem Aufpumpen heiß sein.

Waschen Sie sich vor und nach dem Austausch des Inflators die Hände. Führen Sie nachstehende Schritte an einem sauberen und trockenen Ort aus.

1. Nehmen Sie die In&box aus ihrer Aufnahme.

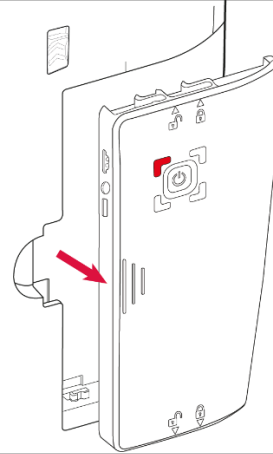

2. Öffnen Sie den Reißverschluss auf der Rückseite, um zum Inflator zu gelangen.

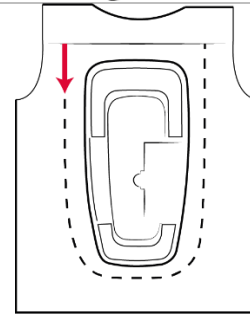

3. Clipsen Sie den Inflator aus seiner Aufnahme aus.

Ziehen Sie dazu den Inflator nach oben, um ihn aus seiner Aufnahme herauszunehmen.
BITTE BEACHTEN: Ziehen Sie beim Herausnehmen des Inflators nicht mit Gewalt am Stecker oder am Kabel, damit er/es nicht beschädigt wird.

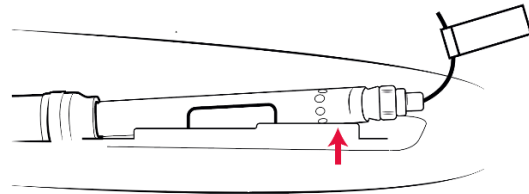

4. Ziehen Sie den Stecker ab:

Beim Inflator IMI 2368:

- Schieben Sie das Werkzeug bis zum Stecker.
- Drücken Sie mit dem Werkzeug* auf die 2 schwarzen Zungen des Steckers.
- Halten Sie die Zungen gedrückt und ziehen Sie den Stecker vorsichtig ab.

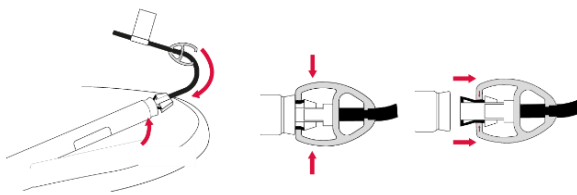

**Falls sich das Werkzeug nicht an Ihrem Produkt befindet, drücken Sie mit den Fingern auf die 2 schwarzen Zungen. Lässt sich der Stecker nicht abziehen, drücken Sie zuerst auf die eine Zunge und dann auf die andere.*

Beim Inflator IMI 7112:

Drücken Sie zum Abziehen des Steckers den schwarzen Ring zusammen.

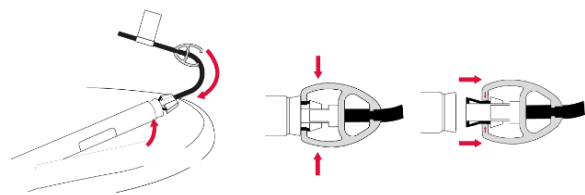

5. Schrauben Sie den gebrauchten Inflator heraus, nachdem Sie den Stecker abgezogen haben.

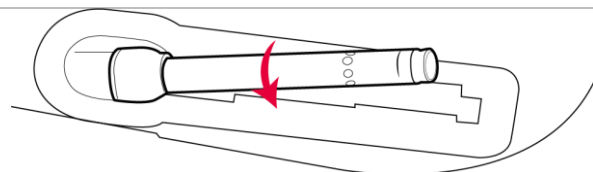

6. Überprüfen Sie, dass die Dichtung richtig sitzt und nicht beschädigt ist.

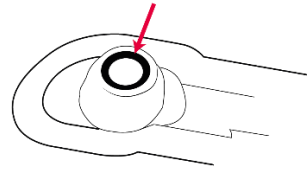

5. Überprüfung der Unversehrtheit des IN&MOTION-Airbagsystems

Nehmen Sie den im Lieferumfang Ihres Ersatz-Inflatoren enthaltenen Aufblasadapter zur Hand.

Ersatz-Inflatoren erhalten Sie bei Ihrem Fachhändler oder im Menüpunkt *Shop* auf der Website www.inemotion.com.

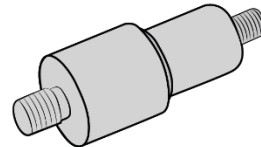

Schrauben Sie anstelle des gebrauchten Inflatoren den im Lieferumfang Ihres neuen Inflatoren enthaltenen Aufblasadapter in das Gewinde. Vergewissern Sie sich, dass der Adapter fest sitzt.

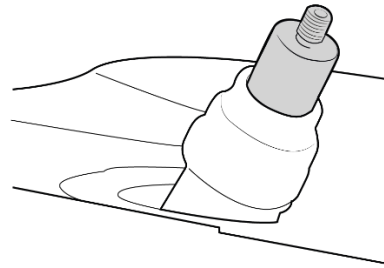

Blasen Sie den Airbag mit einer Luftpumpe oder einem Kompressor auf 0,3 bar (5 psi) auf und überprüfen Sie, dass die Luft 5 Sekunden lang im Airbag bleibt.

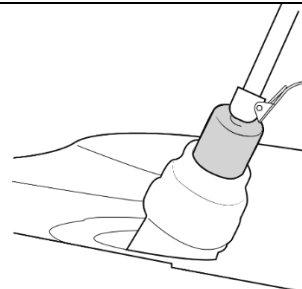

 **0,3 bar
(5 psi)**

Überprüfen Sie gleichzeitig die Unversehrtheit des Stoffs und der Nähte des aufgeblasenen Airbags.

Falls sich das Airbagprodukt nicht aufblasen lässt oder die Luft schnell entweicht, darf das Airbagprodukt nicht benutzt werden. Wenden Sie sich in diesem Fall an Ihren Fachhändler.

Wenn alles in Ordnung ist, schrauben Sie den Adapter wieder ab und entfernen Sie die Luft vollständig aus dem Airbag (zum Beispiel durch Drücken auf das flach auf dem Tisch ausgebreitete Produkt).

6. Einsetzen eines Inflatoren

VORSICHT: Berühren Sie den (je nach Inflatoren blauen oder schwarzen) Stecker unter dem Inflatoren niemals mit den Fingern. Schließen Sie den Inflatoren erst an den Stecker an, nachdem Sie ihn in den Airbag geschraubt haben.

BITTE BEACHTEN: Vergewissern Sie sich vor den nächsten Schritten, dass Sie die gesamte Luft aus dem Airbag gedrückt haben.

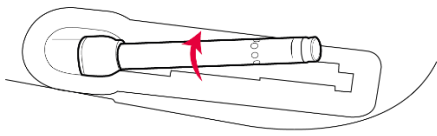
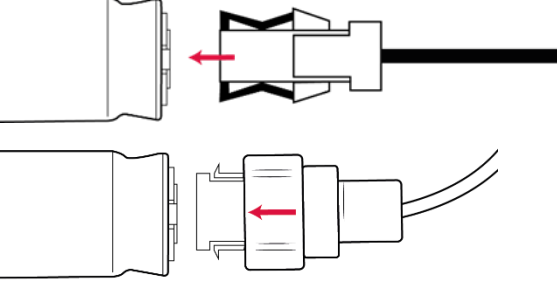
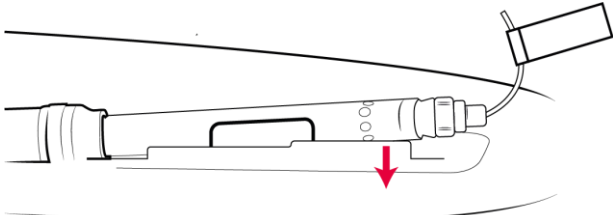
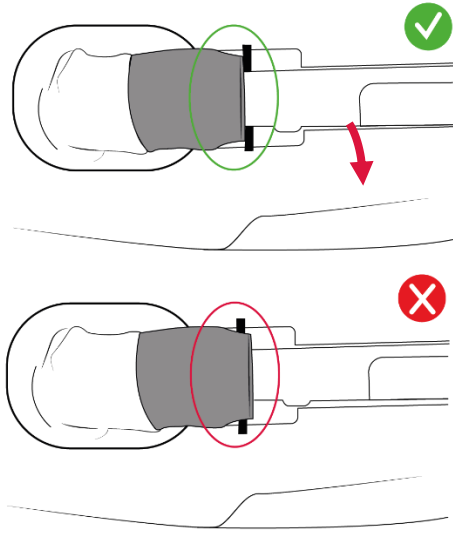
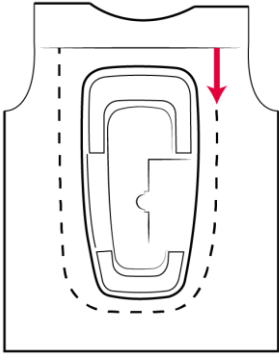
<p>1. Schrauben Sie den neuen Inflator mit der Hand fest ein.</p>	
<p>2. Schließen Sie den Stecker wieder an. Vergewissern Sie sich, dass Sie ihn bis zum Anschlag einstecken.</p>	
<p>3. Clipsen Sie den Inflator in seine Aufnahme.</p>	
<p>4. Überprüfen Sie, dass der Inflator richtig in seiner Aufnahme sitzt. Die Alu Cap muss zum Keil zeigen.</p>	
<p>5. Schließen Sie den Reißverschluss.</p>	

6. Um zu überprüfen, ob der Inflator neu und richtig angeschlossen ist, setzen Sie die eingeschaltete In&box in ihre Aufnahme ein. Die Inflator-LED (oben links) muss grün leuchten.

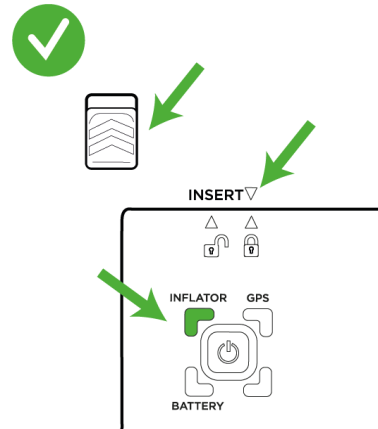

5. REINIGUNG DES AIRBAGPRODUKTS

Airbagprodukt nicht in der Waschmaschine waschen

Nicht schleudern

Nicht im Wäschetrockner trocknen

Nicht mit dem Föhn trocknen

Keine Bleich- oder Reinigungsmittel verwenden

Nicht bügeln

Nicht bleichen

Nicht chemisch reinigen

Nicht in der Nähe von Wärmequellen oder in der Sonne trocknen

1. Handwäsche – Produkt mit abnehmbarer Schale

BITTE BEACHTEN: Dieses Verfahren kann nur angewandt werden, wenn die Schale Ihres Airbagprodukts rundum mit einem Reißverschluss versehen ist und sich vom Produkt abnehmen lässt.

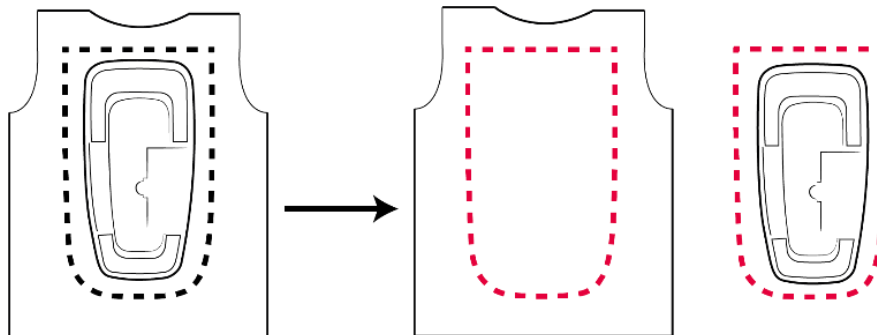

a) Vorbereitung

Nehmen Sie die In&box aus ihrer Aufnahme.

Öffnen Sie den Reißverschluss auf der Rückseite des Produkts und ziehen Sie den Stecker ab.

BITTE BEACHTEN: Ziehen Sie beim Herausnehmen des Inflatoren nicht mit Gewalt am Stecker oder am Kabel, um Schäden zu vermeiden. Achten Sie darauf, dass die Dichtung nicht verloren geht.

Zur genauen Vorgehensweise siehe Schritte 1, 2, 3 und 4 im Abschnitt 4.4 „Herausnehmen des Inflators“ in dieser Anleitung.

Öffnen Sie den Reißverschluss der Schale auf der Rückseite Ihres Produkts und nehmen Sie die Schale ab.

Schrauben Sie den Inflator heraus.

Nehmen Sie den Rückenprotektor ab.

Clipsen Sie den Inflator auf den Rückenprotektor, damit er nicht herunterfällt oder abhandenkommt.

BITTE BEACHTEN: Versuchen Sie auf keinen Fall, den Airbag herauszunehmen oder an der Alu Cap zu ziehen.

b) Waschen

VOR BEGINN:

BITTE BEACHTEN: Damit kein Wasser in den Airbag gelangt, darf die Reinigung nicht länger als 10 Minuten dauern.

BITTE BEACHTEN: Seien Sie vorsichtig, damit kein Wasser durch die Alu Cap in den Airbag eindringt.

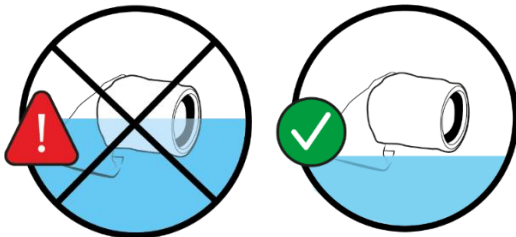

BITTE BEACHTEN: Ihr Airbagprodukt darf niemals ausgewrungen werden.

Füllen Sie zunächst ein sauberes Behältnis (Schüssel, Spülbecken, Badewanne) mit kaltem klarem Wasser. Geben Sie ein wenig milde Seife oder mildes Waschmittel hinzu.

Tauchen Sie Ihr Airbagprodukt ein.

Waschen Sie es vorsichtig mit der Hand, ohne es dabei zu verdrehen, und spülen Sie es dann mit klarem Wasser ab.

c) Trocknen

Trocknen Sie zuerst die Alu Cap vorsichtig mit einem fusselfreien, sauberen und trockenen Lappen (zum Beispiel einem Mikrofasertuch).

Hängen Sie Ihr Airbagprodukt senkrecht auf einen Kleiderbügel. Lassen Sie es an einem trockenen, belüfteten, sonnengeschützten Ort mindestens 12 Stunden bei Raumtemperatur (20-25 °C) trocknen.

Wenn Ihr Airbagprodukt vollständig trocken ist, überprüfen Sie, dass sich kein Wasser mehr auf der Alu Cap befindet. Wischen Sie eventuelles Wasser vorsichtig ab. Das trockene Produkt können Sie nun wieder zusammensetzen.

d) Zusammensetzen

Bringen Sie den Rückenprotektor wieder in Position und stecken Sie die Alu Cap durch die vorgesehene Bohrung.

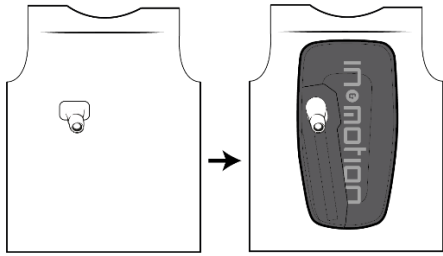

Setzen Sie die Reißverschlüsse der Schale ein und schließen Sie sie zur Hälfte.

Vergewissern Sie sich, dass die Dichtung richtig in der Alu Cap sitzt und setzen Sie den Inflator wieder ein. Zur genauen Vorgehensweise siehe Abschnitt 4.6. „Einsetzen eines Inflators“ in dieser Anleitung.

Schließen Sie nach dem Einsetzen des Inflators in seine Aufnahme den Reißverschluss rund um die Schale vollständig.

BITTE BEACHTEN: Vergewissern Sie sich, dass der Inflator wie auf der untenstehenden Skizze angeordnet ist:

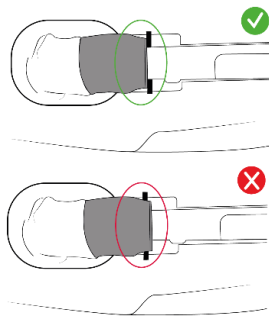

Überprüfen Sie die normale Funktionsweise Ihres Airbagprodukts. Setzen Sie dazu die eingeschaltete In&box in ihre Aufnahme ein. Die Inflator-LED oben links muss grün leuchten. Zur genauen Vorgehensweise siehe Abschnitt 3.2.b „In&box in die Schale einsetzen“ in dieser Anleitung.

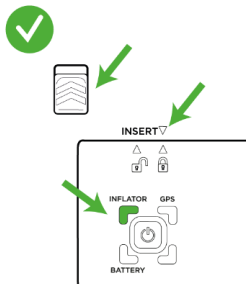

2. Waschen mit Wasserstrahl

a) Vorbereitung

Nehmen Sie die In&box aus dem Gehäuse auf der Rückseite des Airbag Produkts.

Öffnen Sie den Reißverschluss auf der Rückseite des Airbag Produkts und stecken Sie das Verbindungskabel des Inflators aus.

ACHTUNG: Um Schäden zu vermeiden, ziehen Sie nicht mit Gewalt am Verbindungsstecker oder am Kabel, um den Inflator zu entfernen. Achten Sie darauf, dass Sie die Dichtung an der Alu Cap nicht verlieren.

Die genaue Vorgehensweise wird in den Schritten 1, 2, 3 und 4 des Abschnitts 4.4 "Entfernen des Inflators" in diesem Handbuch beschrieben.

Schrauben Sie den Inflator ab.

Entfernen Sie den Rückenprotector.

Befestigen Sie den Inflator am Rückenprotector, um zu verhindern, dass er herunterfällt oder verlegt wird.

WARNUNG: Versuchen Sie niemals, das Airbag Kissen zu entfernen oder an der Alu Cap zu ziehen.

b) Waschen

BITTE BEACHTEN: Lassen Sie während der Reinigung die In&box auf keinen Fall in ihrer Aufnahme.

BITTE BEACHTEN: Damit kein Wasser in den Airbag gelangt, darf die Reinigung nicht länger als 10 Minuten in Anspruch nehmen.

Nehmen Sie die In&box aus ihrer Aufnahme. Vergewissern Sie sich, dass der Reißverschluss rund um die Schale richtig geschlossen ist.

Hängen Sie Ihr Airbagprodukt senkrecht auf einen Kleiderbügel.

Spülen Sie Ihr Airbagprodukt aus mindestens 1 Meter Abstand mit klarem, kaltem Wasser ab. Sie können das Produkt beispielsweise mit einem Duschkopf oder einem Wasserschlauch waschen.

c) Trocknen

Hängen Sie Ihr Airbagprodukt senkrecht auf einen Kleiderbügel. Lassen Sie es an einem trockenen, belüfteten, sonnengeschützten Ort mindestens 12 Stunden bei Raumtemperatur (20-25 °C) trocknen.

BITTE BEACHTEN: Lassen Sie Ihr Airbagprodukt während des Trocknens auf dem Kleiderbügel hängen.

Wenn Ihr Airbagprodukt vollständig trocken ist, überprüfen Sie, dass sich kein Wasser und kein Schmutz mehr auf den Anschlüssen der In&box-Aufnahme befindet. Wischen Sie ansonsten die Anschlüsse vorsichtig mit einem fusselfreien, sauberen und trockenen Lappen (zum Beispiel einem Mikrofasertuch) ab.

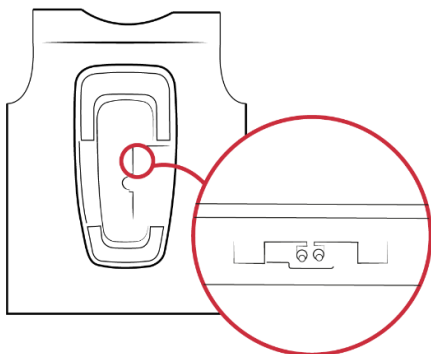

d) Zusammensetzung

Öffnen Sie den Reißverschluss auf der Rückseite des Airbag Produkts.

Bringen Sie den Rückenprotector wieder in Position, indem Sie die Alu Cap durch das vorgesehene Loch stecken.

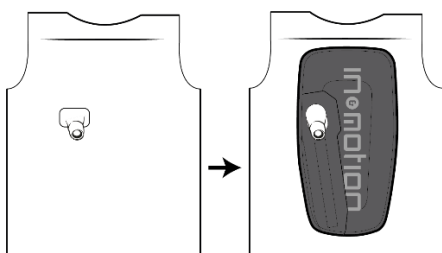

Nachdem Sie sich vergewissert haben, dass die Dichtung richtig in der Alu Cap sitzt, setzen Sie den Inflator wieder ein. Die genaue Vorgehensweise entnehmen Sie bitte dem Abschnitt 4.6 "Einbau eines neuen Inflators" in diesem Handbuch.

Sobald der Inflator in seinem Gehäuse sitzt, schließen Sie nun den Reißverschluss vollständig um den Rückenprotector herum.

WARNUNG: Achten Sie darauf, dass Sie den Inflator wie in der Abbildung unten gezeigt positionieren:

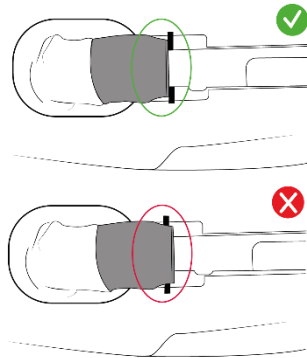

Überprüfen Sie die normale Funktionsweise Ihres Airbagprodukts. Setzen Sie dazu die eingeschaltete In&box in ihre Aufnahme ein. Die Inflator-LED oben links muss grün leuchten. Zur genauen Vorgehensweise siehe Abschnitt 3.2.b „In&box in die Schale einsetzen“ in dieser Anleitung.

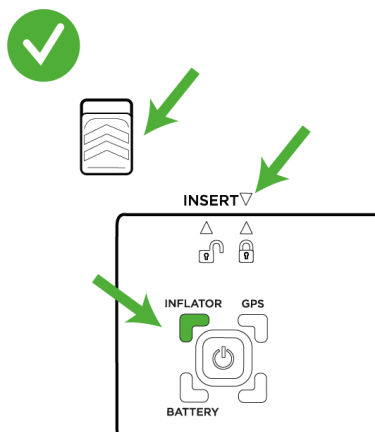

6. NUTZUNGSDAUER UND PFLEGE DES PRODUKTS

Nach einem Aufprall können der Rückenprotector, das Airbagsystem und insbesondere der Airbag aufgrund der Absorption der Stoßenergie teilweise beschädigt sein.

Generell kann sich Ihr Produkt mit der Zeit stellenweise abnutzen. Nehmen Sie deshalb Ihre Schutzausrüstung vor jedem Gebrauch in Augenschein, um sich zu vergewissern, dass sie sich in ordnungsgemäßem Zustand befindet und nicht beschädigt ist:

- Keine Schäden am Stoff (übermäßige Fusselbildung, Risse, beschädigte Nähte)
- Keine Schäden an den Kunststoffteilen (Risse, Ausbleichung).

Die Nutzungsdauer des Produkts ist von der Häufigkeit und den Bedingungen seines Gebrauchs abhängig. Das Airbagsystem ist je nach Produkt für 5 bis 8 Aufblasvorgänge ausgelegt, nach denen eine Rücksendung an den Hersteller zwecks Kontrolle nicht erforderlich ist, sofern das vorgeschriebene Verfahren nach einem Aufblasvorgang befolgt wird. Nach der Höchstzahl von Aufblasvorgängen können Funktionsstörungen am Airbagprodukt auftreten. Je nach Produkt kann ein Wartungsservice verfügbar sein. Weitere Informationen

finden Sie in der Gebrauchsanleitung Ihres Produkts oder auf der Website der Marke. Im Hinblick auf das Produktrecycling richten Sie sich bitte nach den örtlichen Vorschriften.

Die Höchstzahl der Aufblasvorgänge Ihres Airbagprodukts (5 oder 8) entnehmen Sie bitte der ersten Seite der Gebrauchsanleitung Ihres Produkts.

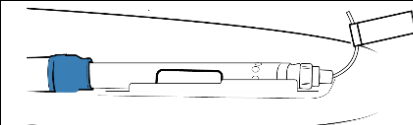
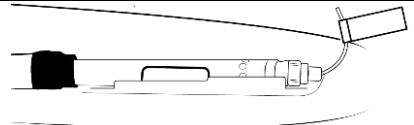
Farbe des Gummis rund um die Alu Cap	Blau	Schwarz
Zahl der Aufblasvorgänge	5	8
Abbildung		

7. AUFBEWAHRUNG UND TRANSPORT

Bewahren Sie das Produkt und die In&box an einem sauberen gelüfteten Ort vor Feuchtigkeit, Licht und Stößen geschützt auf. Lagern Sie das Produkt und die In&box nicht in der Nähe von entzündlichen Oberflächen oder Gegenständen. Lassen Sie das Produkt nicht in der Sonne, hinter einer Windschutzscheibe, in einem Fahrzeug, einem Topcase, einer Satteltasche oder einem Seitenkoffer liegen.

Das Produkt darf nicht gefaltet, geknickt, gebogen, verdreht oder zusammengerollt werden. Hängen Sie die Weste auf einen Kleiderbügel oder bewahren Sie sie flach liegend auf, um Risse oder Brüche zu vermeiden.

Transportieren Sie das Produkt in einer sauberen Verpackung vor Feuchtigkeit und direkter Sonneneinstrahlung geschützt.

Achten Sie darauf, die In&box in Verkehrsmitteln (Auto, Bus, Flugzeug, Bahn oder auf dem Motorrad, wenn das Airbagsystem nicht getragen wird) auszuschalten, und bewahren Sie diese Gebrauchsanleitung während der gesamten Nutzungsdauer des Produkts auf. Bewahren Sie diese Gebrauchsanleitung auch bei einer Reise zusammen mit dem Produkt auf, insbesondere im Flugzeug.

Sie können die Unterlagen für den Transport im Flugzeug im Menüpunkt *Hilfe* auf der Website www.inemotion.com herunterladen.

Bei unsachgemäßer Verwendung kann sich das Produkt unerwartet aufblasen und Ihr Eigentum beschädigen oder andere Personen gefährden.

IN&MOTION übernimmt keine Haftung, falls eine Fluggesellschaft die Beförderung des Produkts ablehnt.

8. ANGABEN ZUR ZERTIFIZIERUNG

Name des Herstellers: IN&MOTION

Anschrift: 10 Rue de la Lyre 74960 ANNECY, FRANKREICH

Bezeichnung des Produkts: Modul Essential (IMS Moto 2) und Modul Performance (IMS Moto 3)

Produktart: Motorrad-Airbag

Aufblssystem: Unabhängiger elektronischer IN&MOTION-Airbag

Die Konformitätserklärungen (europäische und britische) finden Sie auf der IN&MOTION-Website: <https://www.inemotion.com/de/support/konformitaetserklaerung/>

1. Europäische Union

Das Airbagsystem wurde nach dem Protokoll CRITT AMC-013 getestet. Es wurde durch ein Sachverständigengutachten von der benannten Stelle Alienor Certification Nr. 2754 zertifiziert.

Die CE-Kennzeichnung gibt an, dass der Protektor den Anforderungen der Verordnung (EU) 2016/425 entspricht.

Benannte Stelle Alienor Certification Nr. 2754
ZA du Sanital
21 Rue Albert Einstein
86100 CHATELLERAULT
Frankreich

2. Vereinigtes Königreich







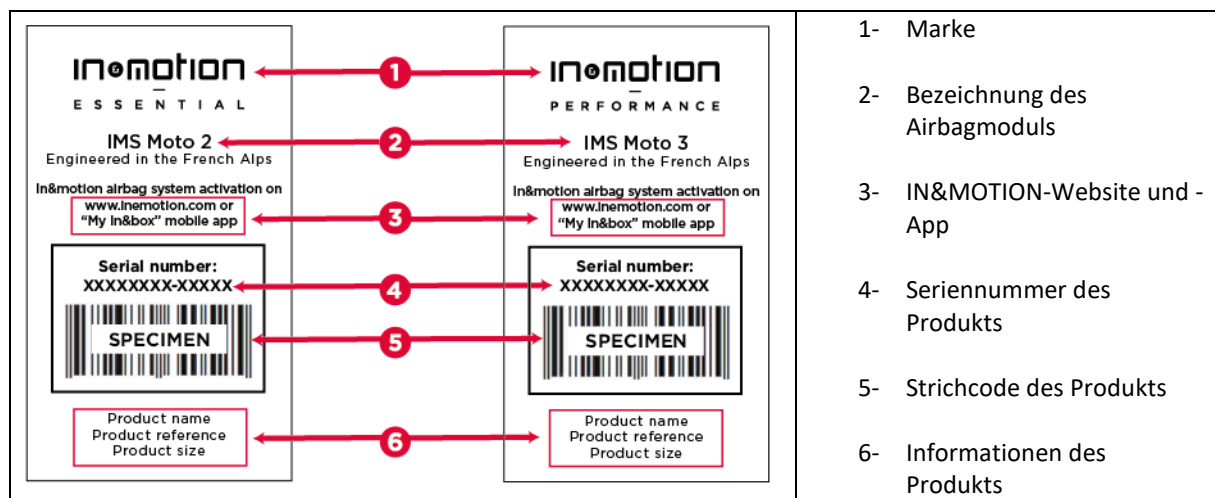

Das Airbagsystem wurde gemäß der PSA-Verordnung 2016/425 in der in das britische Recht umgesetzten und geänderten Fassung zertifiziert und erfüllt die Anforderungen der Norm. Es wurde von der benannten Stelle nach Expertenmeinung zertifiziert:

Benannte Stelle: ALIENOR CERTIFICATION Ltd
Anschrift: 8th Floor South, 11 Old Jewry, LONDON, EC2R 8DU
Nummer der zugelassenen Stelle: 8523





3. Etikett des Airbagprodukts und Seriennummer

Die Seriennummer ist auf dem Etikett Ihres Produkts angegeben.



Etikett des Moduls Essential	Etikett des Moduls Performance																													
<p style="text-align: center;">inemotion ESSENTIAL AIRBAG MODULE - ESSENTIAL 10 Rue de la Lyre - 74960 ANNECY - FRANCE IMS Moto 2 USE ONLY FOR MOTORCYCLE ON ROAD, TRACK OR OFF-ROAD. DO NOT USE FOR ANY OTHER APPLICATIONS (SKI, HORSE RIDING, ...)</p> <p style="text-align: center;">  <small>AIRBAG CUSHION - 100% silicon PET BACK PROTECTOR - 100% viscoelastan GAS GENERATOR - 100% steel</small> </p> <table border="1" data-bbox="311 504 598 660"> <tr> <td>Airbag module size</td> <td>S1</td> <td>S2</td> <td>T2</td> <td>T3</td> <td rowspan="3">  <small>Tested according to CRITT protocol AMC</small> </td> </tr> <tr> <td>Waist - shoulder line length*</td> <td>29-33</td> <td>29-33</td> <td>31-35</td> <td>33-37</td> </tr> <tr> <td>Size</td> <td></td> <td></td> <td></td> <td></td> </tr> </table>	Airbag module size	S1	S2	T2	T3	 <small>Tested according to CRITT protocol AMC</small>	Waist - shoulder line length*	29-33	29-33	31-35	33-37	Size					<p style="text-align: center;">inemotion PERFORMANCE AIRBAG MODULE - PERFORMANCE 10 Rue de la Lyre - 74960 ANNECY - FRANCE IMS Moto 3 USE ONLY FOR MOTORCYCLE ON ROAD, TRACK OR OFF-ROAD. DO NOT USE FOR ANY OTHER APPLICATIONS (SKI, HORSE RIDING, ...)</p> <p style="text-align: center;">  <small>AIRBAG CUSHION - 100% silicon PET BACK PROTECTOR - 100% viscoelastan GAS GENERATOR - 100% steel</small> </p> <table border="1" data-bbox="925 504 1212 660"> <tr> <td>Airbag module size</td> <td>1</td> <td>2</td> <td>3</td> <td rowspan="3">  <small>Tested according to CRITT protocol AMC</small> </td> </tr> <tr> <td>Waist - shoulder line length*</td> <td>30-35</td> <td>31-36</td> <td>32-37</td> </tr> <tr> <td>Size</td> <td></td> <td></td> <td></td> </tr> </table>	Airbag module size	1	2	3	 <small>Tested according to CRITT protocol AMC</small>	Waist - shoulder line length*	30-35	31-36	32-37	Size			
Airbag module size	S1	S2	T2	T3	 <small>Tested according to CRITT protocol AMC</small>																									
Waist - shoulder line length*	29-33	29-33	31-35	33-37																										
Size																														
Airbag module size	1	2	3	 <small>Tested according to CRITT protocol AMC</small>																										
Waist - shoulder line length*	30-35	31-36	32-37																											
Size																														

*Entspricht dem Abstand zwischen der Taille und dem oberen Ende der Schulterblattspitzen.

	Name des Herstellers
Airbag module Essential Airbag module Performance	Bezeichnung des Airbagmoduls
10 Rue de la Lyre 74960 ANNECY France	Anschrift des Herstellers
	Die CE-Kennzeichnung gibt an, dass der Protektor den Anforderungen der Verordnung (EU) 2016/425 entspricht. Das Airbag-System wurde gemäß der PSA-Verordnung 2016/425 in der in das britische Recht umgesetzten und geänderten Fassung zertifiziert.
	Bitte lesen Sie diese Anleitung vor dem Gebrauch
	Länge Taille-Schulterlinie

9. EINGETRAGENES WARENZEICHEN

IN&MOTION® ist ein eingetragenes Warenzeichen der Firma IN&MOTION S.A.S.

IN&MOTION
 10 Rue de la Lyre
 CRAN GEVRIER
 74960 ANNECY - Frankreich

www.inemotion.com

Version des Benutzerhandbuchs: 2023-09-v8

INFORMATION TO BE INCLUDED IN THE FIRST PAGE OF THE PRODUCT BRAND USER MANUAL

Este producto airbag está compuesto por el sistema de airbag IN&MOTION que incluye las siguientes referencias:

- **Módulo airbag:** Módulo Airbag Essential / Módulo Airbag Performance
- **Carcasa:** Standard / Origin
- **Inflator:** IMI 2368 / IMI 7112
- **Protección dorsal:** IMP Moto 2 – Nivel 1 / IMP Moto 3 – Nivel 2 / IN&MOTION BP L2 – Nivel 2
- **Diseñado para:** 5 / 8 infladas

Por favor, consulte el manual de usuario del sistema de airbag IN&MOTION para acceder a las instrucciones sobre los distintos componentes.

Manual de usuario del sistema de airbag IN&MOTION

Tabla de contenido

1.	PRESENTACIÓN GENERAL.....	117
1.	1. Introducción.....	117
2.	2. Advertencias.....	118
2.	COMPONENTES DEL SISTEMA DE AIRBAG.....	119
1.	1. In&box.....	119
2.	2. Módulo airbag.....	119
a)	a) Módulo «Essential».....	120
b)	b) Módulo «Performance».....	120
3.	3. Inflator.....	120
a)	a) IMI 2368.....	121
b)	b) IMI 7112.....	121
4.	4. Carcasa.....	122
a)	a) Carcasa «Origin».....	122
b)	b) Carcasa «Standard».....	122
5.	5. Protección dorsal.....	122
a)	a) IMP Moto 2.....	123
b)	b) IMP Moto 3.....	123
c)	c) IN&MOTION BP L2.....	123
3.	INSTRUCCIONES DE UTILIZACIÓN.....	123
1.	1. Elección de la talla e instrucciones de ajuste.....	123
2.	2. Primera utilización.....	124
a)	a) Cargue y encienda la In&box.....	124
b)	b) Inserte la In&box en la carcasa.....	124
c)	c) Retire la In&box.....	125
3.	3. Compatibilidad.....	125
a)	a) Compatibilidad de las chaquetas.....	125
b)	b) Compatibilidad de los conjuntos de chaqueta y pantalón con cremallera.....	127
c)	c) Compatibilidad de los monos.....	128
d)	d) Compatibilidad con accesorios.....	128
4.	4. Limitaciones de utilización.....	129
5.	5. Advertencias.....	129
4.	DESPUÉS DE INFLADO.....	129
1.	1. Reemplazo del inflator.....	130

2.	Procedimiento después de inflado	130
3.	Verificación de la integridad del producto airbag.....	131
4.	Extracción del inflador	131
5.	Verificación de la integridad del sistema de airbag IN&MOTION.....	133
6.	Colocar un inflador	133
5.	LAVADO DEL PRODUCTO AIRBAG	135
1.	Lavado a mano - Producto con cremallera alrededor de toda la carcasa.....	135
a)	Preparar	136
b)	Lavar	136
c)	Secar	137
d)	Volver a ensamblar	137
2.	Lavado con chorro de agua.....	138
a)	Preparación.....	138
b)	Lavar	138
c)	Secar	138
d)	Volver a ensamblar	139
6.	VIDA ÚTIL Y MANTENIMIENTO DEL PRODUCTO	139
7.	ALMACENAMIENTO Y TRANSPORTE	140
8.	INFORMACIÓN SOBRE LA CERTIFICACIÓN.....	140
1.	Unión Europea	141
2.	Reino Unido	141
3.	Etiqueta del producto airbag y número de serie	141
9.	MARCA REGISTRADA	142

Es posible que este manual haya sido actualizado, por lo tanto, consulte la sección Ayuda de nuestro sitio web www.inemotion.com para obtener la última versión.

1. PRESENTACIÓN GENERAL

Gracias por haber escogido la tecnología IN&MOTION®. Este manual explica cómo utilizar correctamente el sistema de airbag IN&MOTION.

El sistema de airbag IN&MOTION sólo funciona con una In&box activada. Si tiene alguna pregunta sobre la In&box, consulte el manual de usuario suministrado con la In&box o **póngase en contacto con el servicio de atención al cliente de IN&MOTION y especifique su solicitud:**

- En el formulario de contacto: en la sección *Ayuda*, en la parte inferior de la página del sitio web www.inemotion.com
- Por teléfono: número de teléfono disponible en la parte inferior de la página del sitio web www.inemotion.com

Si tiene alguna pregunta sobre su producto airbag, consulte el manual de usuario de su producto airbag o póngase en contacto con la marca de su producto airbag.



1. Introducción

El mundo está en constante movimiento. El futuro es imprevisible. IN&MOTION contribuye a favorecer los desplazamientos y la práctica de deportes desarrollando tecnologías de airbag revolucionarias destinadas a reducir las lesiones en caso de accidente.

Desde su creación en 2014, IN&MOTION ha desarrollado una gama de productos de airbag para usuarios de vehículos de dos ruedas motorizados, esquiadores, jinetes y ciclistas. La tecnología es un condensado de conocimientos únicos: inteligencia artificial para desarrollar algoritmos predictivos que detecten las caídas antes del impacto y diseño e integración ergonómica de módulos de airbags en la ropa.

Desarrollados al más alto nivel con los mejores deportistas profesionales (MotoGP, copa del mundo de esquí), los productos IN&MOTION son llevados por decenas de miles de usuarios en Francia y en el mundo.

El sistema de airbag IN&MOTION funciona en 3 etapas:

 <p>DETECT</p>	<p>Detectar: con una frecuencia de 1 000 análisis por segundo, la In&box (aparato de detección) mide todos los movimientos del usuario y es capaz de detectar una caída o un accidente.</p> <p>No todos los tipos de caídas y accidentes están cubiertos. Todos los elementos relacionados con la detección están bajo la responsabilidad de IN&MOTION.</p> <p>Si desea obtener más información sobre los escenarios de activación, consulte el manual de usuario suministrado con la In&box.</p>
 <p>PROTECT</p>	<p>Proteger: el airbag se infla hasta alcanzar la presión óptima en menos de 60 milisegundos, protegiendo así al usuario de los impactos.</p> <p>En función del módulo IN&MOTION, se cubren distintas zonas de protección. Para saber qué zonas cubre su sistema de airbag, consulte la sección 2.2 «Módulos de airbag» de este manual.</p>
 <p>PROTECT</p>	<p>Perfeccionar: evolución continua para una mejor protección. El sistema envía los datos a IN&MOTION, que se encarga de recopilarlos y analizarlos de forma anónima. Una mejor comprensión de las situaciones inusuales y los usos atípicos permite hacer evolucionar el sistema. Así, el sistema podrá anticipar mejor las caídas gracias a la evolución del algoritmo.</p>

2. Advertencias

Atención: el sistema de airbag IN&MOTION está diseñado para ofrecer una protección óptima sólo cuando está inflado. El sistema de airbag IN&MOTION debe utilizarse de acuerdo con las instrucciones detalladas en este manual. No utilice el sistema de airbag para otros fines: cualquier uso inadecuado puede reducir considerablemente la capacidad de protección del sistema.

No separe el sistema de airbag de la prenda en la que está integrado.

Este producto no reemplaza de ninguna manera a otros equipos de protección individual. Utilice siempre su sistema de airbag IN&MOTION en combinación con otros equipos de protección individual (EPI), incluidos los cascos (ECE 22. 05), así como con otros EPI correspondientes o complementarios, como chaquetas (EN 17092), pantalones (EN 17092), otras protecciones contra los choques (EN 1621), botas (EN 13634), guantes (EN 13594), ropa de visibilidad (EN 1150) o accesorios de alta visibilidad (EN 13356), con el fin de optimizar la protección de su cuerpo contra los riesgos que puedan producirse durante la conducción.

Este equipo de protección individual (EPI) está diseñado para proteger contra los choques mecánicos a los que se ven sometidas las víctimas de accidentes con vehículos de dos ruedas motorizados. En algunos casos, éste puede reducir la gravedad de las heridas que se producen como consecuencia de una caída al suelo, una colisión con un vehículo o un choque contra un obstáculo.

No existe ningún producto (ni EPI ni combinaciones de EPI) que pueda ofrecer una protección total contra las heridas, los daños corporales, la muerte o los daños en caso de caída, accidente, colisión, impacto, pérdida de control o cualquier otro suceso. El sistema de airbag IN&MOTION no puede, en ningún caso, ser considerado como un sustituto de los equipos de protección tales como cascos, gafas de protección, guantes o cualquier otro dispositivo de protección. Solo las partes del cuerpo cubiertas por la protección pueden ser protegidas contra los choques.

El producto no debe ser utilizado por personas con un estimulador cardíaco (marcapasos) u otro dispositivo médico implantado o por personas con antecedentes de problemas cardíacos.

No se recomienda el uso del producto a personas con problemas de espalda o cuello.

El producto no debe ser utilizado por personas con implantes mamarios.

El producto no debe ser utilizado por mujeres embarazadas.

Se debe retirar cualquier *piercing* en la zona cubierta por el producto.

No lleve objetos afilados (como llaves, cuchillos o destornilladores) en el equipo que lleva con el sistema de airbag ya que pueden dañarlo.

El motociclismo es una actividad intrínsecamente peligrosa: llevar equipo de protección no debe fomentar la toma de riesgos adicionales.

La conducción de motocicletas y las carreras son actividades intrínsecamente peligrosas que pueden causar la muerte, lesiones cerebrales, parálisis o lesiones graves. Usted asume el riesgo de lesiones o muerte cada vez que conduce una moto. La In&box y el sistema de airbag asociado están diseñados para reducir algunos de estos riesgos en condiciones definidas, pero no pueden eliminar todos los riesgos o proporcionar un seguro contra las lesiones o la muerte, incluso en situaciones en las que el sistema funcione como estaba previsto. Además, una velocidad excesiva, cualquier infracción de las normas del código de tráfico o un error del usuario pueden dar lugar a situaciones de accidente que superen la capacidad del sistema para minimizar o eliminar el riesgo de lesiones.

El sistema de airbag sólo funciona cuando la In&box está encendida, activada y correctamente insertada en su compartimiento. No manipule ni saque el sistema de airbag del producto.

SI NO COMPRENDE O NO APRECIA EL CARÁCTER PELIGROSO DE ESTAS ACTIVIDADES, LE ROGAMOS QUE SE ABSTENGA DE REALIZAR CUALQUIER ACTIVIDAD DEPORTIVA RELACIONADA CON VEHÍCULOS DE DOS RUEDAS Y DE SEGUIR UTILIZANDO EL SISTEMA DE AIRBAG IN&MOTION.

2. COMPONENTES DEL SISTEMA DE AIRBAG

El sistema de airbag IN&MOTION está formado por los distintos componentes que se describen a continuación.

Dependiendo de su producto airbag, algunos componentes pueden variar de un producto a otro.

Consulte el manual de usuario de su producto airbag para saber qué componentes incluye su sistema de airbag y siga las instrucciones relativas a cada componente.

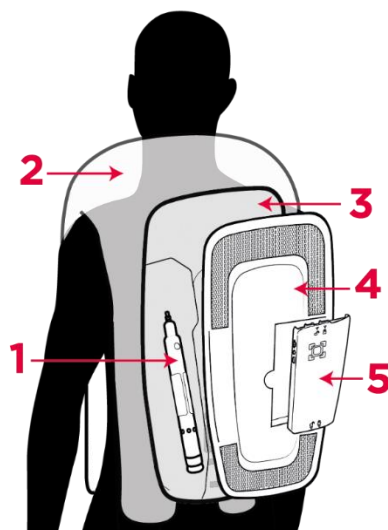

1	Inflator
2	Bolsa airbag
3	Protección dorsal
4	Carcasa
5	In&box

1. In&box

La In&box es el aparato de detección y accionamiento del sistema de airbag IN&MOTION que contiene los sensores y la batería. La In&box es necesaria para el funcionamiento del sistema de airbag. Esta sólo es compatible con el sistema de airbag IN&MOTION.



La In&box se puede suministrar con el sistema de airbag IN&MOTION o se puede pedir directamente a través de la sección *Adhesión* del sitio www.inemotion.com.

Si tiene alguna pregunta sobre la In&box, consulte el manual de usuario suministrado con la In&box o póngase en contacto con el servicio de atención al cliente de IN&MOTION.

2. Módulo airbag

El módulo airbag contiene la bolsa de aire que se inflará a la presión óptima para proteger al usuario de diferentes choques.

Existen dos módulos de airbag IN&MOTION que pueden integrarse en su producto de airbag. En función del módulo, se cubren distintas zonas de protección. **Consulte el principio del manual de usuario de su producto airbag o la etiqueta que se encuentra en el interior de su producto airbag para saber cuál es el módulo airbag integrado en éste.**

a) Módulo «Essential»	b) Módulo «Performance»
<p>Basado en los traumatismos que se producen en carretera, el módulo Essential de IN&MOTION es el compromiso perfecto entre protección y comodidad, para todo tipo de práctica. Como su nombre lo indica, este airbag va a lo esencial ya que cubre las zonas vitales: tórax, abdomen, espalda y cuello.</p> <p>Se recomienda para un uso en carretera debido a la presencia cercana de mobiliario urbano u otros vehículos, pero también le ofrecerá protección durante un uso deportivo ocasional.</p>	<p>Procedente directamente de la competición, el módulo Performance de IN&MOTION tiene una cobertura adecuada a las prácticas deportivas en las que las caídas laterales son frecuentes, pero en las que es más raro que se vean implicados mobiliario urbano u otros vehículos. Así, a diferencia del módulo Essential, el abdomen no se cubre durante el inflado para favorecer los hombros y las costillas, además del cuello, el tórax y la espalda.</p> <p>Este módulo se recomienda tanto para sesiones en circuito como para conducción todoterreno.</p>
 <p data-bbox="284 1055 742 1205">in&motion E S S E N T I A L</p>	 <p data-bbox="879 1061 1321 1205">in&motion P E R F O R M A N C E</p>

3. Inflator

El inflator es un generador de gas que se utiliza únicamente con el sistema de airbag IN&MOTION.

ATENCIÓN: existen dos referencias del inflator en función de su producto airbag: IMI 2368 y IMI 7112. Es indispensable que sustituya el inflator de su producto por un inflator con la misma referencia.



Para saber cuál es la referencia del inflator compatible con su sistema de airbag, consulte la siguiente tabla.

Para seleccionar la referencia correcta del inflator para su producto, compruebe el color del cable del conector del inflator:

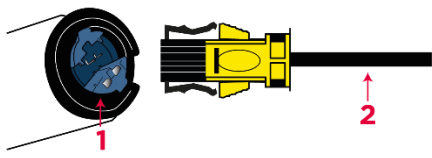
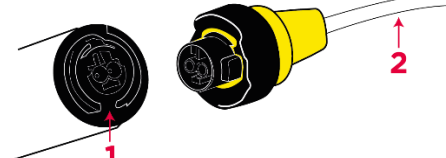
Referencia del inflator	a) IMI 2368	b) IMI 7112
Ilustración	 <p>1: conector en el extremo del inflator 2: cable del conector del inflator</p>	 <p>1: conector en el extremo del inflator 2: cable del conector del inflator</p>
Color del conector en el extremo del inflator	Azul	Negro
Color del cable del conector del inflator	Negro	Blanco

La referencia del inflator compatible con su sistema de airbag también se indica en la etiqueta del inflator y en la etiqueta situada en el cable del conector.

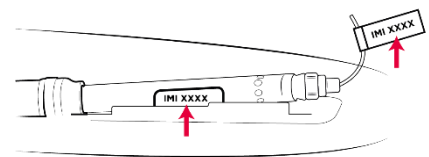

También puede consultar el principio del manual de usuario de su producto airbag para conocer la referencia del inflator de su producto.

ATENCIÓN: no ponga los dedos en el conector situado en el extremo del inflator (parte azul o negra según el inflator). No conecte el inflator al conector antes de haberlo atornillado en el airbag.

ATENCIÓN: el inflator debe manipularse con prudencia. Este dispositivo está lleno de gas a alta presión. Consérvelo a una temperatura que no supere los 60 °C. No repare, ni perfore, ni recargue, ni desmonte, ni pruebe con ningún otro equipo eléctrico, además no deje manipular por menores de 18 años.

ATENCIÓN: si el inflator presenta signos de deterioro, póngase en contacto con IN&MOTION para que sea reciclado. No tire un inflator lleno (que nunca ha sido accionado). Consulte la normativa local antes de tirar el inflator.

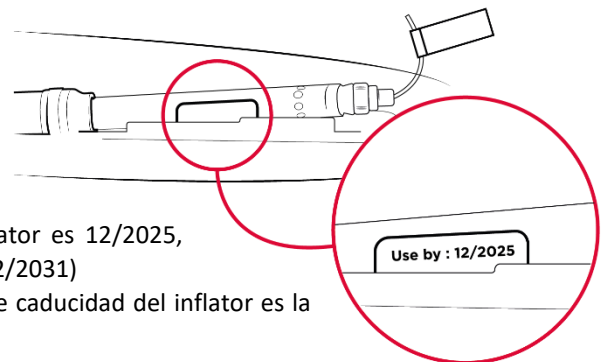

Para comprobar la fecha de caducidad del inflator, consulte la fecha que figura en su etiqueta:

- Si la fecha inscrita es 2027 o anterior, su inflator puede seguir siendo utilizado durante 6 años más. (Por ejemplo: si la fecha que aparece en su inflator es 12/2025, entonces la fecha de caducidad de su inflator es 12/2031)
- Si la fecha inscrita es 2033 o posterior, la fecha de caducidad del inflator es la que figura en la etiqueta.



Para comprobar si el inflator está vacío o lleno:

- Enrosque el inflator en el sistema de airbag IN&MOTION
- Conecte el conector al inflator
- Inserte la In&box encendida en su compartimento

	Si el LED (indicador luminoso) está verde, el inflator está lleno y conectado.
	Si el LED (indicador luminoso) está rojo, el inflator está vacío o mal conectado. El airbag no funciona .

4. Carcasa

La carcasa está sujeta a la parte posterior de su producto airbag para mantener la In&box en su lugar y proteger el inflator. La carcasa también contiene el conector del inflator utilizado para conectar el inflator al sistema de airbag.

Para saber cuál es la carcasa que ha sido integrado a su producto airbag, consulte el principio del manual de usuario del producto airbag.

Hay dos tipos diferentes de carcasas IN&MOTION:

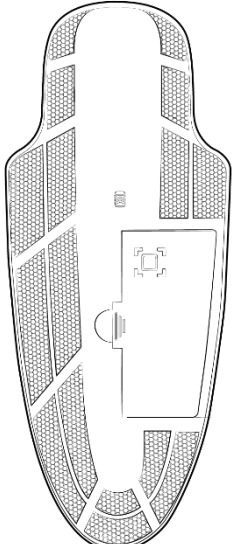
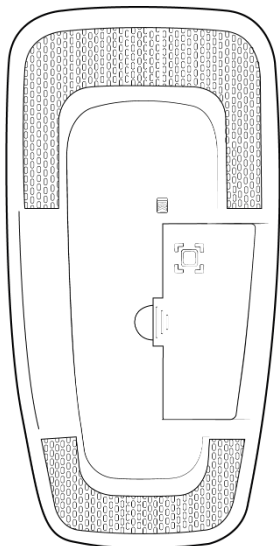
Referencia de las carcasas	a) Carcasa «Origin»	b) Carcasa «Standard»
Ilustración		

5. Protección dorsal

El producto contiene un protector dorsal certificado conforme a la norma EN 1621-2:2014.

Los protectores dorsales IMP Moto 2, IMP Moto 3 e IN&MOTION BP L2 han sido diseñados específicamente para usuarios de vehículos de dos ruedas motorizados y para ser utilizados exclusivamente en combinación con el sistema de airbag IN&MOTION. No lo utilice para otras aplicaciones.

Según su producto de airbag, se pueden integrar distintos tipos de protectores dorsales con diferentes niveles de protección.

Para saber cuál es el protector dorsal que ha sido integrado a su producto airbag, consulte el principio del manual de usuario del producto airbag.

A continuación encontrará las diferentes referencias de protectores dorsales que puede encontrar en su sistema de airbag:

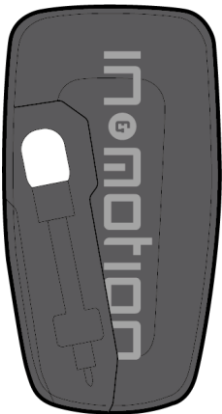
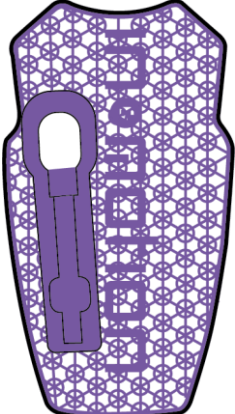
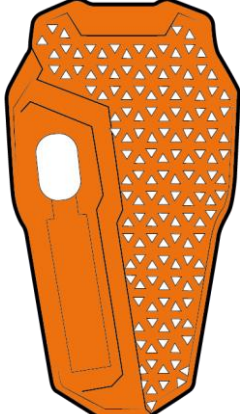
Referencia de los protectores dorsales	a) IMP Moto 2	b) IMP Moto 3	c) IN&MOTION BP L2
Nivel de protección	Nivel 1	Nivel 2	Nivel 2
Ilustración			

3. INSTRUCCIONES DE UTILIZACIÓN

El sistema de airbag puede ser integrado en diferentes tipos de productos: chalecos que se llevan encima o debajo de una chaqueta de moto, chaquetas, monos. Consulte la página específica del manual de usuario de su producto para obtener más información sobre las especificaciones del mismo.

1. Elección de la talla e instrucciones de ajuste

El producto se debe llevar puesto y se debe ajustar correctamente para que las zonas de protección queden en el lugar adecuado. Para obtener la máxima protección y comodidad, seleccione la talla correcta y asegúrese de que el producto se ajuste correctamente a su cuerpo.

Para escoger la talla de su producto airbag, consulte la tabla que aparece en el manual del producto para seleccionar la talla adecuada a la forma de su cuerpo. Cierre las cremalleras, aperturas y demás correas para garantizar la protección y una mayor comodidad. El manual del producto especifica el tamaño del módulo de airbag correspondiente a cada talla de producto de airbag.

El producto es adecuado para usuarios con un perímetro torácico no superior a 95 cm.

Módulo Essential:

El producto debe llevarse y ajustarse correctamente para que las zonas de protección queden bien situadas en el tórax, el abdomen, la espalda y el cuello.

Talla del módulo de airbag	S1	S2	T2	T3
Largo cintura-línea de hombro (cm)	29-33	29-33	31-35	33-37

Módulo Performance:

El producto debe llevarse y ajustarse correctamente para que las zonas de protección queden bien situadas en el tórax, las costillas, los hombros, la espalda y el cuello.

Talla del módulo de airbag	1	2	3
Largo cintura-línea de hombro (cm)	30-35	31-36	32-37

2. Primera utilización

a) Cargue y encienda la In&box

Para utilizar su producto airbag por primera vez, lea las instrucciones de uso de la In&box en el manual de usuario suministrado con la In&box.

ATENCIÓN: el producto airbag sólo funciona cuando se asocia a una In&box. Antes de utilizarlo, visite la sección de Adhesión en inemotion.com para pedir o activar la In&box.

b) Inserte la In&box en la carcasa

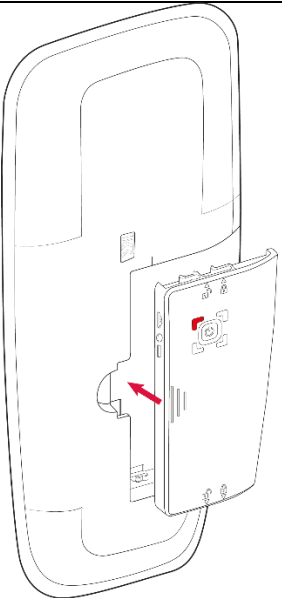
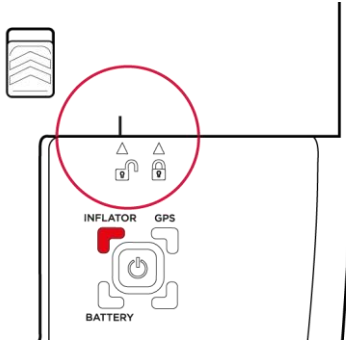
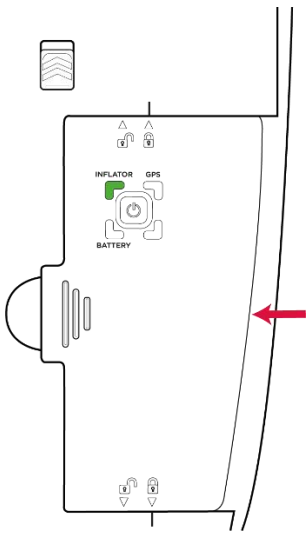
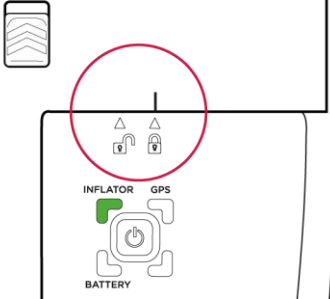
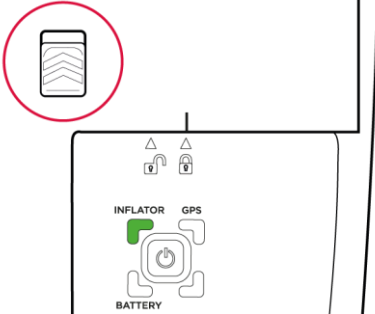
		
<p>1. Coloque la In&box en su compartimiento.</p>	<p>2. Durante la instalación de la In&box, las flechas «candado abierto» (superior e inferior) de la In&box deben estar alineadas con las marcas de la carcasa.</p>	<p>3. Empuje firmemente la In&box hacia la izquierda para encajarla en que se asegure en la posición correcta.</p>
		
<p>4. Compruebe que las flechas «candado cerrado» de la In&box estén alineadas con las marcas de la carcasa.</p>	<p>ATENCIÓN: la marca roja del seguro ya no debe estar visible.</p>	

In&box bien insertada	In&box mal insertada	In&box mal insertada
-----------------------	----------------------	----------------------

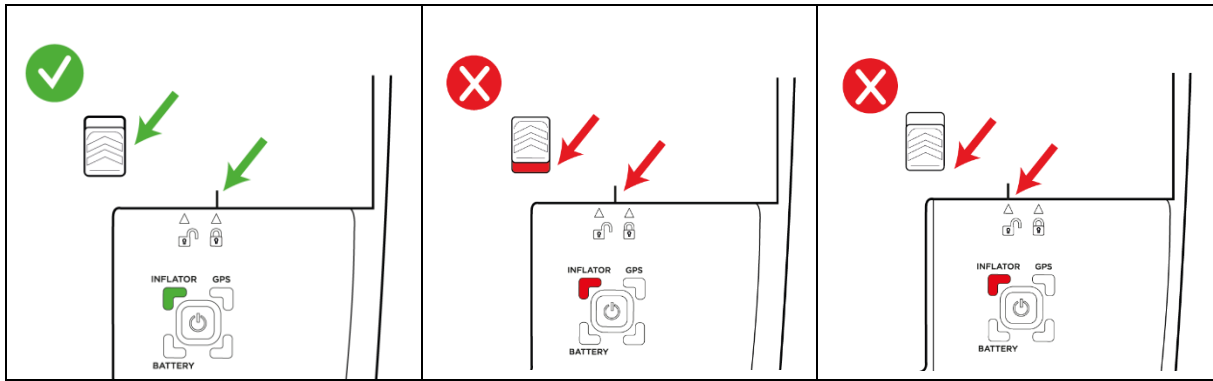

c) Retire la In&box

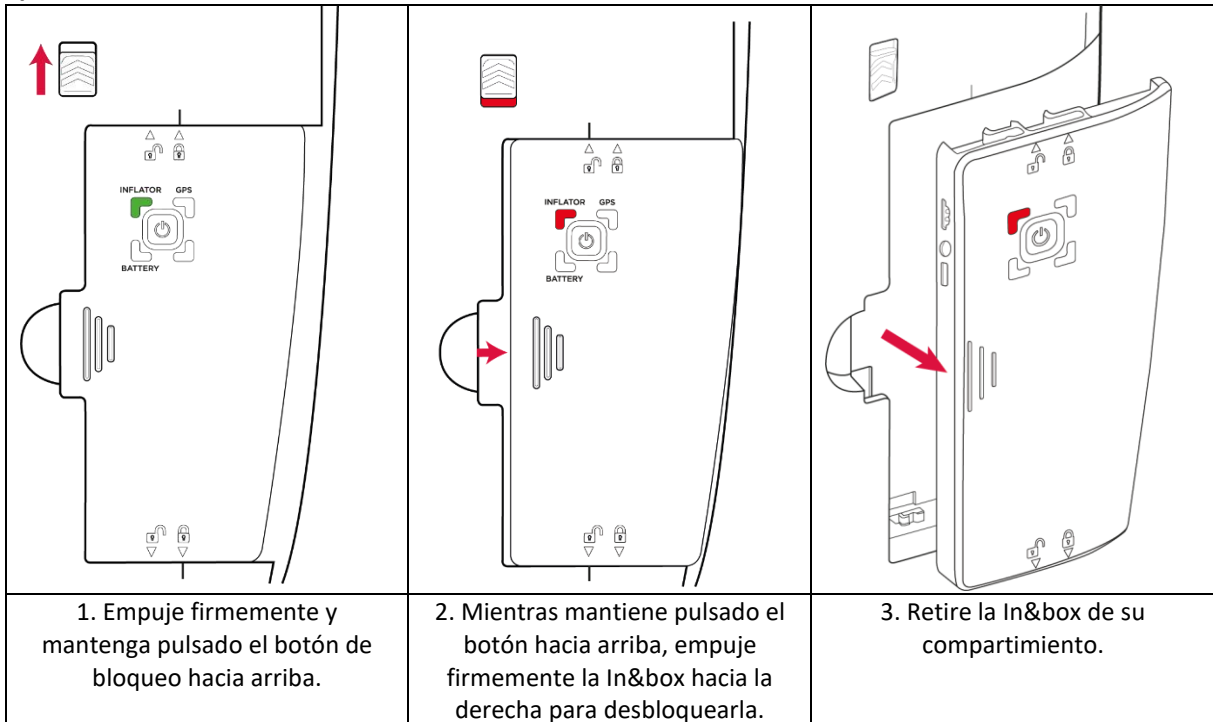

1. Empuje firmemente y mantenga pulsado el botón de bloqueo hacia arriba.

2. Mientras mantiene pulsado el botón hacia arriba, empuje firmemente la In&box hacia la derecha para desbloquearla.

3. Retire la In&box de su compartimiento.

3. Compatibilidad

a) Compatibilidad de las chaquetas

Para verificar que su chaqueta o cazadora de moto es compatible con el sistema de airbag IN&MOTION, es necesario tomar algunas medidas. Puede comprobar usted mismo la compatibilidad de su chaqueta para moto siguiendo el protocolo que se indica a continuación.

Realice las siguientes medidas y cálculos para comprobar si su equipo es compatible con el **MÓDULO ESSENCIAL**:

Medida de su chaqueta o cazadora	Medida del usuario sin el producto airbag
----------------------------------	---

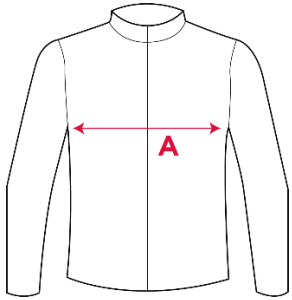
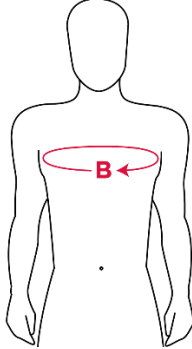
 <p>A = Mida el ancho de la chaqueta por debajo de las axilas (Ejemplo 1: 61 cm) (Ejemplo 2: 56 cm)</p>	 <p>B = Mida su contorno de pecho (Ejemplo 1: 99 cm) (Ejemplo 2: 106 cm)</p>
Tome la medida estirando la chaqueta hasta que las partes y tejidos elásticos estén extendidos.	Tome la medida con el equipo que llevará puesto cuando vaya a utilizar el producto airbag (jersey, protecciones adicionales, forro extraíble, etc.).
Cálculo de compatibilidad: $C = A + A - B$	
$C < 13$ cm	$C \geq 13$ cm
Su chaqueta o cazadora no es compatible con el MÓDULO ESSENTIAL.	Su chaqueta o cazadora es compatible con el MÓDULO ESSENTIAL.
Si el valor C se sitúa entre 8 y 12 cm, le recomendamos que repita este procedimiento con el mayor rigor posible. <i>Ejemplo:</i> Ejemplo 1: $61 + 61 - 99 = 23$ cm - Su chaqueta es compatible. Ejemplo 2: $56 + 56 - 106 = 6$ cm - Su chaqueta no es compatible.	

Realice las siguientes medidas y cálculos para comprobar si su equipo es compatible con el **MÓDULO PERFORMANCE**:

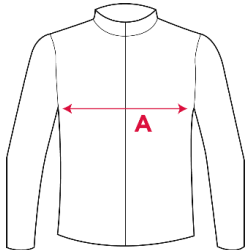
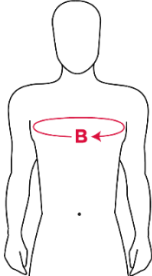
Medida de su chaqueta o cazadora	Medida del usuario sin el producto airbag
 <p>A = Mida el ancho de la chaqueta por debajo de las axilas (Ejemplo 1: 52 cm) (Ejemplo 2: 48 cm) (Ejemplo 3: 56 cm) (Ejemplo 4: 57 cm)</p>	 <p>B = Mida su contorno de pecho (Ejemplo 1: 83 cm) (Ejemplo 2: 85 cm) (Ejemplo 3: 93 cm) (Ejemplo 4: 100 cm)</p>

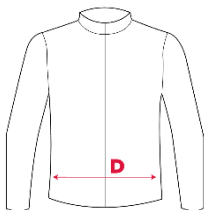
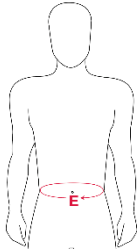
Tome la medida estirando la chaqueta hasta que las partes y tejidos elásticos estén extendidos.	Tome la medida con el equipo que llevará puesto cuando vaya a utilizar el producto airbag (jersey, protecciones adicionales, forro extraíble, etc.).
Cálculo de compatibilidad: $C1 = A + A - B$	
$C1 < 13 \text{ cm}$ Su chaqueta o cazadora no es compatible con el MÓDULO PERFORMANCE.	$C1 \geq 20 \text{ cm}$ Su chaqueta o cazadora es compatible con el MÓDULO PERFORMANCE.
$13 < C1 < 20 \text{ cm}$ Para ajustar los resultados de compatibilidad, tome las siguientes medidas adicionales.	
Medida de su chaqueta o cazadora	Medida del usuario sin el producto airbag
 <p>D = Mida la anchura de la chaqueta a la altura de la cintura (Ejemplo 3: 53 cm) (Ejemplo 4: 50 cm)</p>	 <p>E = Mide tu cintura (Ejemplo 3: 83 cm) (Ejemplo 4: 85 cm)</p>
Tome la medida estirando la chaqueta hasta que las partes y tejidos elásticos estén extendidos.	Tome la medida con el equipo que llevará puesto cuando vaya a utilizar el producto airbag (jersey, protecciones adicionales, forro extraíble, etc.).
Cálculo de compatibilidad: $C2 = D + D - E$	
$C2 < 18 \text{ cm}$ Su chaqueta o cazadora no es compatible con el MÓDULO PERFORMANCE.	$C2 \geq 18 \text{ cm}$ Su chaqueta o cazadora es compatible con el MÓDULO PERFORMANCE.
<p><i>Ejemplo:</i> Ejemplo 1: $C1 = 52 + 52 - 83 = 21 \text{ cm}$ - Su chaqueta es compatible. Ejemplo 2: $C1 = 48 + 48 - 85 = 11 \text{ cm}$ - Su chaqueta no es compatible. Ejemplo 3: $C1 = 56 + 56 - 93 = 19 \text{ cm}$ $C2 = 53 + 53 - 83 = 23 \text{ cm}$ - Su chaqueta es compatible. Ejemplo 4: $C1 = 57 + 57 - 100 = 14 \text{ cm}$ $C2 = 50 + 50 - 85 = 15 \text{ cm}$ - Su chaqueta no es compatible.</p>	

Si su chaqueta no es compatible con su contextura, no utilice el producto airbag con su chaqueta.

Si no está seguro de la compatibilidad de su equipo, solicite asesoramiento a su distribuidor local.

ATENCIÓN: una utilización del sistema de airbag IN&MOTION bajo una chaqueta no compatible puede provocar un mal funcionamiento del sistema y causar lesiones en caso de incidente.

b) Compatibilidad de los conjuntos de chaqueta y pantalón con cremallera

Los conjuntos de chaqueta y pantalón con cremallera son compatibles si se cumplen las siguientes condiciones:

- La chaqueta de la moto debe ser compatible (consulte más arriba la sección 3.3.a «Compatibilidad de las chaquetas»).
- La talla del pantalón debe corresponder a la guía de tallas del fabricante.
- Para los conjuntos de cuero, el pantalón debe tener una zona elástica en la entrepierna.
- Una de las dos partes de la cremallera, ya sea la de la chaqueta o la del pantalón, debe estar fijada a una zona flexible (tejido elástico o fuelles).
 - o De al menos 3 cm para un producto textil
 - o De al menos 5 cm para un producto de cuero

En el caso de un conjunto cuya chaqueta es un producto con airbag integrado, el conjunto es compatible si el pantalón es el modelo asociado (la talla del pantalón debe corresponder a la guía de tallas del fabricante).

c) Compatibilidad de los monos

El sistema de airbag no es compatible con trajes de una sola pieza, excepto con trajes que hayan sido probados por IN&MOTION y que sean compatibles con un inflado correcto del airbag, a condición de que la talla del traje sea la adecuada para las dimensiones de su cuerpo.

Para saber si su traje es compatible con su sistema de airbag IN&MOTION, consulte la sección de Ayuda del sitio web www.inemotion.com: Ayuda > Moto > y, a continuación, escriba en la barra de búsqueda «Compatibilidad de los monos».

ATENCIÓN: una utilización del sistema de airbag IN&MOTION bajo un mono no compatible puede provocar un mal funcionamiento del sistema y causar lesiones en caso de incidente.

d) Compatibilidad con accesorios

Mochila

	<p>El sistema de airbag IN&MOTION puede utilizarse con una mochila en determinadas condiciones:</p> <ul style="list-style-type: none">• El peso total de la mochila no debe superar los 8 kg.• La mochila debe llevarse en la espalda del usuario.• Las correas que se colocan en el abdomen y en el tórax no deben estar atadas.• Los tirantes de la mochila no deben obstaculizar el despliegue del airbag. Al tirar de los tirantes hacia adelante, debe haber una distancia de 10 cm entre los tirantes y la parte delantera del hombro.• El usuario debe llevar una chaqueta para moto compatible (consulte más arriba la sección 3.3.a «Compatibilidad de las chaquetas»).
--	--

Accesorios electrónicos calefactables

Los accesorios electrónicos calefactables que cubren una parte del cuerpo que puede estar en contacto con el sistema de airbag IN&MOTION no son compatibles porque el calor generado por el accesorio calefactable puede dañar el sistema de airbag (por ejemplo, chalecos electrónicos calefactables, bragas de cuello electrónicas calefactables, etc.).

Chalecos refrigerantes

Los chalecos refrigerantes son compatibles con el sistema de airbag IN&MOTION en determinadas condiciones:

- El chaleco debe llevarse debajo del producto airbag.
- Se deben respetar las instrucciones de uso del chaleco refrigerante.
- La talla del producto airbag debe adaptarse al espesor adicional generado por el chaleco refrigerante.
- El usuario debe llevar una chaqueta para moto compatible (consulte más arriba la sección 3.3.a «Compatibilidad de las chaquetas»). Esto significa que la medida del pecho debe tomarse con el chaleco refrigerante.

Protectores pectorales flexibles

El uso de protectores pectorales flexibles es compatible con el sistema de airbag IN&MOTION en determinadas condiciones:

- La talla del producto airbag debe adaptarse al espesor adicional generado si la protección se lleva bajo el producto airbag.

- El usuario debe llevar una chaqueta para moto compatible (consulte más arriba la sección 3.3.a «Compatibilidad de las chaquetas»). Esto significa que la medida del pecho debe tomarse con la protección.

Protectores rígidos

Los protectores rígidos (por ejemplo, armadura, protector contra impactos de piedras, chaleco protector, etc.) no son compatibles con el sistema de airbag IN&MOTION.

Protecciones dorsales adicionales

Los sistemas de airbag IN&MOTION ya cuentan con un protector dorsal integrado, los protectores dorsales adicionales no son compatibles.

Collarín cervical

El sistema de airbag no es compatible con un collarín cervical. No utilice nunca un collarín cervical mientras lleve puesto el sistema de airbag.

Arnés para sujeción de pasajeros

El producto no es compatible con los arneses para sujeción de pasajeros.

4. Limitaciones de utilización

El sistema sólo debe utilizarse a temperaturas comprendidas entre -10 °C y 45 °C. La exposición prolongada del sistema a temperaturas situadas fuera de este intervalo puede afectar su funcionamiento.

Una exposición excesiva al agua puede provocar el mal funcionamiento del producto airbag. Se recomienda utilizarlo sólo bajo prendas de protección impermeables diseñadas para usuarios de vehículos de dos ruedas motorizados. El producto no está diseñado para ser sumergido.

5. Advertencias

ATENCIÓN: una utilización del sistema de airbag IN&MOTION para fines distintos de los recomendados puede provocar un mal funcionamiento del sistema y causar lesiones en caso de incidente.

El producto o sus componentes no deben modificarse en ningún caso. Cualquier modificación de cualquier tipo podría comprometer la funcionalidad y, por tanto, la capacidad de protección en caso de caída o accidente. Nunca añada adornos, cintas, pegatinas o cualquier otra pieza al producto airbag.

Para garantizar su plena funcionalidad, este producto sólo debe ser revisado/reparado por el fabricante o un reparador autorizado.

No conecte nunca un dispositivo eléctrico o una batería externa al sistema.

4. DESPUÉS DE INFLADO

ATENCIÓN: no ponga nunca los dedos en el conector situado debajo del inflador (parte azul o negra según el inflador). No conecte el inflador al conector antes de haberlo atornillado en el airbag.

Por favor, siga con cuidado el procedimiento de después de inflado.

Antes de empezar, he aquí una recapitulación del equipo necesario para realizar correctamente el procedimiento de después de inflado:

Si tiene un inflador IMI 2368:	Si tiene un inflador IMI 7112:
---------------------------------------	---------------------------------------

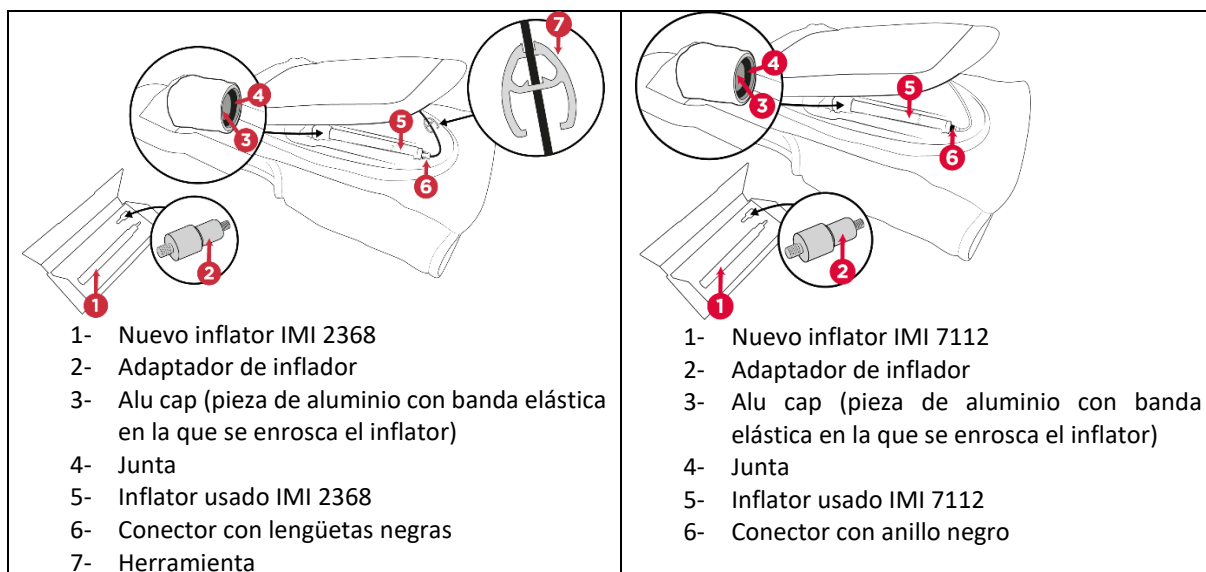

1. Reemplazo del inflator

ATENCIÓN: un inflator sólo puede utilizarse una vez. Después de un inflado, no puede volver a llenarse y debe cambiarse.

ATENCIÓN: sólo los inflators suministrados por IN&MOTION (referencias: IMI 2368 o IMI 7112) están certificados y garantizan el correcto funcionamiento del sistema de airbag IN&MOTION. No utilice en ningún caso otras referencias.

ATENCIÓN: existen dos referencias del inflator en función de su producto airbag: IMI 2368 y IMI 7112. Es indispensable que sustituya el inflator de su producto por un inflator con la misma referencia.

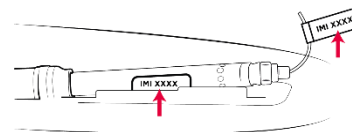

Para saber cuál es la referencia del inflator compatible con su sistema de airbag, consulte la sección 2.3 «Inflator» más arriba.

La referencia del inflator necesaria para su sistema de airbag también se indica en la etiqueta del inflator y en la etiqueta del conector del inflator.

Para obtener un inflator nuevo, puede dirigirse directamente a la sección *Tienda* del sitio www.inemotion.com o acudir a su distribuidor local.

2. Procedimiento después de inflado

Después de una activación debe realizar las siguientes 4 etapas.

- 1) Comprobar la integridad del producto airbag
- 2) Retirar el inflator usado
- 3) Comprobar la integridad del sistema de airbag IN&MOTION
- 4) Instalar un inflator nuevo

Estas etapas se detallan a continuación.

En caso de daño o anomalía, no utilice el producto airbag y contacte su distribuidor local.

Vea el videotutorial sobre el procedimiento a seguir tras un inflado en el canal YouTube de IN&MOTION: <https://bit.ly/InemotionTutoES>, en el sitio web www.inemotion.com o en la aplicación móvil «My In&box».

3. Verificación de la integridad del producto airbag

Compruebe la integridad de las piezas de plástico, las costuras y los tejidos.

Compruebe la integridad de la protección dorsal y de los demás protectores (por ejemplo, los protectores pectorales).

Compruebe la integridad del conector.

Si sospecha que el airbag ha sufrido algún deterioro (abrasión, agujeros, rasgadura en el tejido o en las piezas de plástico, rotura o blanqueamiento de las piezas de plástico, formación de bolitas en el tejido, costuras dañadas), póngase en contacto con su distribuidor.

4. Extracción del inflador

ATENCIÓN: el inflador debe manipularse con precaución.

ATENCIÓN: el inflador puede estar caliente después de un inflado.

Lávese las manos antes y después de reemplazar el inflador. Realice las siguientes operaciones en un entorno limpio y seco.

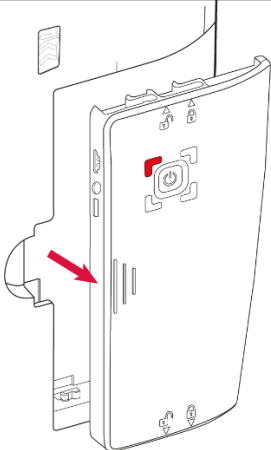
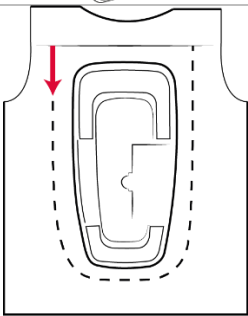
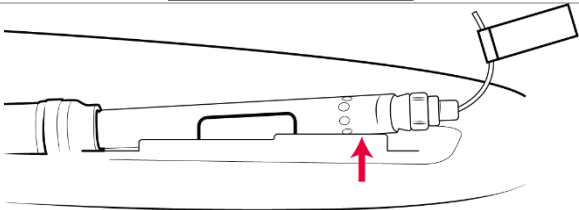
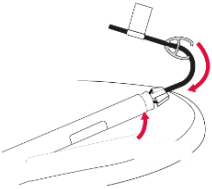
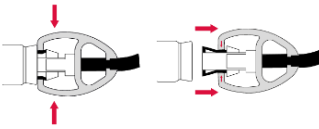
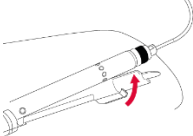
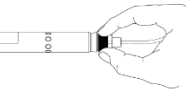
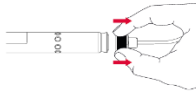
<p>1. Retire la In&box de su compartimiento.</p>	
<p>2. Abra la cremallera situada en la parte posterior para acceder al inflador.</p>	
<p>3. Desenganche el inflador de su compartimiento.</p> <p>Para hacerlo, tire el inflador hacia arriba para sacarlo de su compartimiento. ATENCIÓN: no fuerce el conector ni tire del cable para extraer el inflador, ya que podría dañarlo.</p>	
<p>4. Desconecte el conector: Si tiene un inflador IMI 2368:</p> <ul style="list-style-type: none"> - Deslice la herramienta hasta el conector. - Con la herramienta*, presione las 2 lengüetas negras del conector. - Manténgalas presionadas y tire suavemente para desconectar el conector.   <p><i>*Si la herramienta no está en su producto, utilice los dedos para presionar las 2 lengüetas negras. Si éste no sale, presione una lengüeta y luego la otra hasta que salga.</i></p>	<p>Si tiene un inflador IMI 7112: Presione el anillo negro y tire para desconectar el conector.</p>  
<p>5. Después de retirar el conector, desenrosque el inflador usado.</p>	

6. Compruebe que la junta esté en la posición correcta y que no esté dañada.

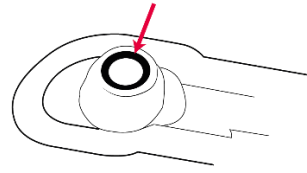

5. Verificación de la integridad del sistema de airbag IN&MOTION

Prepare el adaptador del inflador, que se suministra con el inflador de recambio.

Puede comprar los inflators de recambio a su distribuidor local o en la sección Tienda del sitio web www.inemotion.com.

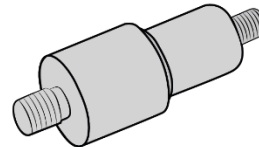

Enrosque el adaptador de inflador suministrado con su nuevo inflator en el lugar del inflator usado. Asegúrate de que esté bien atornillado.

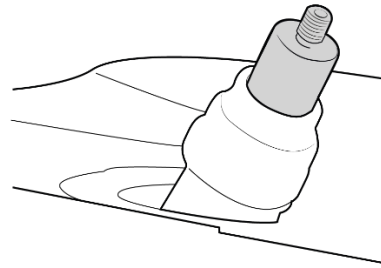

Utilice un inflador o compresor para inflar el airbag a 0,3 bar (5 psi) y compruebe que permanezca inflado durante 5 segundos.

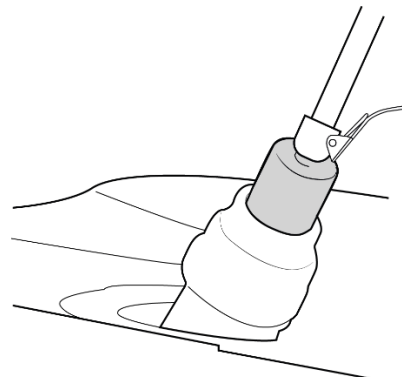

Mientras se infla el airbag, compruebe la integridad de las partes de tela y las costuras.

Si el producto airbag no se infla o se desinfla rápidamente, no lo utilice y póngase en contacto con su distribuidor local.

Si todo es correcto, desenrosque el adaptador y deje salir todo el aire de la bolsa airbag (por ejemplo, presionando el producto puesto en posición horizontal sobre una mesa).

6. Colocar un inflator

ATENCIÓN: no ponga nunca los dedos en el conector situado debajo del inflator (parte azul o negra según el inflator). No conecte el inflator al conector antes de haberlo atornillado en el airbag.

ATENCIÓN: antes de realizar las siguientes etapas, retire todo el aire del airbag.

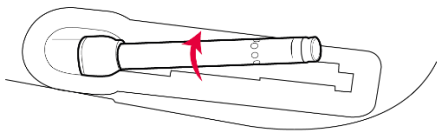
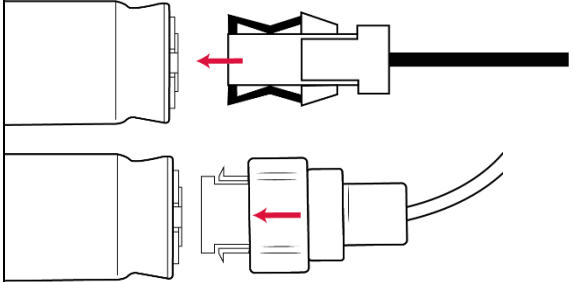
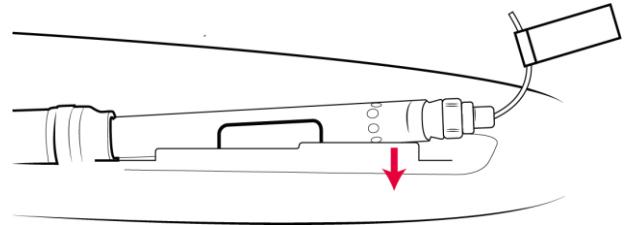
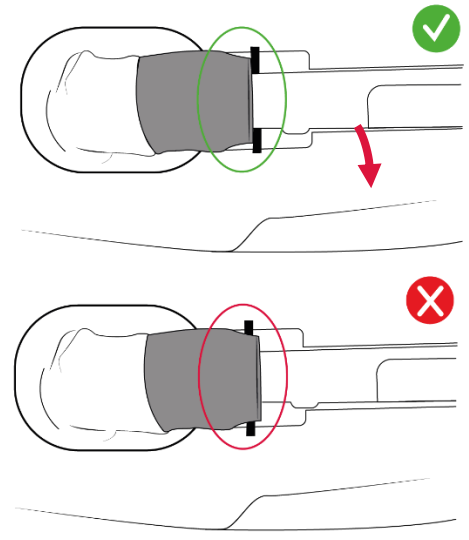
<p>1. Enrosque fuertemente el nuevo inflador con la mano.</p>	
<p>2. Vuelva a conectar el conector. Compruebe que esté bien enganchado hasta el final.</p>	
<p>3. Enganche el inflador en su compartimiento.</p>	
<p>4. Compruebe que el inflador está correctamente colocado en su compartimiento. La Alu cap debe colocarse contra la cuña.</p>	

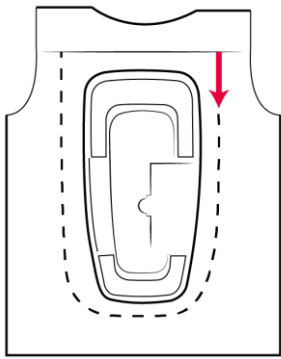
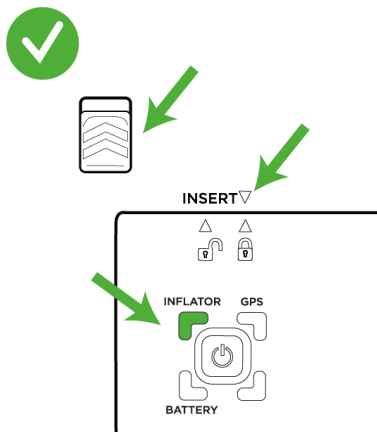
<p>5. Cierre la cremallera</p>	
<p>6. Para comprobar que el inflador es nuevo y está correctamente conectado, inserte la In&box encendida en su compartimiento. El LED del inflador (arriba a la izquierda) debe ponerse verde.</p>	

5. LAVADO DEL PRODUCTO AIRBAG

No lavar el producto airbag en la lavadora

No secar en lavadora

No secar en secadora

No secar con secador de pelo

No utilice lejía ni detergente

No planchar

No blanquear

No limpiar en seco

Secar lejos de una fuente de calor y al abrigo del sol

1. Lavado a mano - Producto con cremallera alrededor de toda la carcasa

ATENCIÓN: este procedimiento sólo se aplica si la carcasa de su producto airbag se puede abrir completamente (cremallera alrededor de toda la carcasa) y usted puede retirarla de su producto.

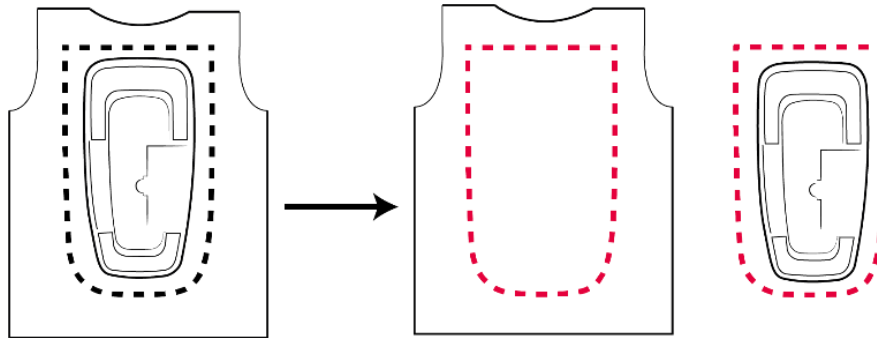

a) Preparar

Retire la In&box de su compartimiento.

Abra la cremallera situada en la parte posterior del producto y desconecte el conector.

ATENCIÓN: para evitar daños, no fuerce el conector ni tire del cable para extraer el inflator. Tenga cuidado de no perder la junta.

Para conocer el procedimiento detallado, consulte las etapas 1, 2, 3 y 4 de la sección 4.4 «Extracción del inflator» de este manual.

En la parte posterior de su producto, abra la cremallera de la carcasa para extraerla.

Desenrosque el inflator.

Retire la protección dorsal.

Sujete mediante el clip el inflator en la protección dorsal para evitar que se caiga o se pierda.

ATENCIÓN: no intente en ningún caso extraer el airbag ni tirar de la Alu cap

b) Lavar

ANTES DE EMPEZAR:

ATENCIÓN: el tiempo total de lavado no debe superar los 10 minutos para limitar la penetración de agua en el airbag.

ATENCIÓN: no permita que entre agua directamente en la bolsa por la Alu cap.

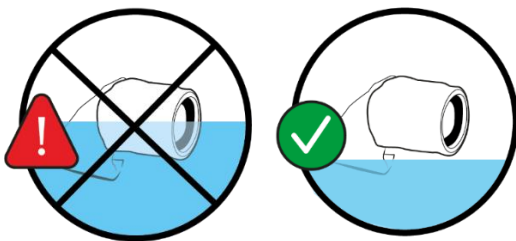

ATENCIÓN: no escurra nunca su producto airbag.

Para empezar, llene un recipiente limpio (cubo, fregadero, bañera) con agua fría y limpia. Agregue un poco de jabón o de detergente suave.

A continuación, sumerja su producto airbag.

Cuando esté en el agua, lávelo suavemente a mano sin retorcerlo y, a continuación, enjuáguelo con agua limpia.

c) Secar

Comience secando suavemente la Alu cap con un paño sin pelusas, limpio y seco (por ejemplo, un paño de microfibra).

Cuelgue su producto airbag en una percha para mantenerlo en posición vertical. Déjelo secar durante al menos 12 horas a temperatura ambiente (20 °C--25 °C) en un lugar seco y ventilado, lejos del sol.

Cuando el producto airbag esté completamente seco, compruebe que no queda agua en la Alu cap. Límpiela suavemente si queda un poco. Cuando su producto esté seco, puede volver a ensamblarlo.

d) Volver a ensamblar

Vuelva a colocar la protección dorsal pasando la Alu cap por el orificio previsto para ello.

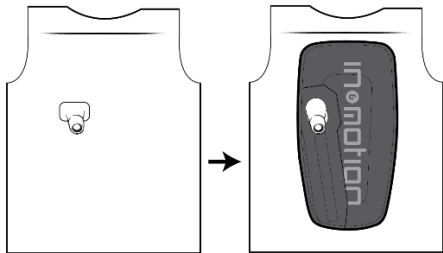

Enganche las cremalleras de la carcasa y ciérrelas hasta la mitad.

Tras comprobar que la junta esté en su sitio en la Alu cap, vuelva a instalar el inflador. Consulte el procedimiento detallado en la sección 4.6. «Colocar un inflador» de este manual.

Cuando el inflador esté colocado en su compartimiento, cierre completamente la cremallera alrededor de la carcasa.

ATENCIÓN: asegúrese de colocar el inflador como se indica en la siguiente ilustración:

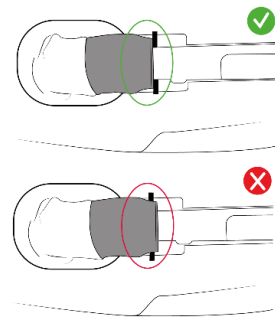

Compruebe el funcionamiento normal de su producto airbag. Para ello, coloque la In&box encendida en su compartimiento. El LED del inflador situado en la parte superior izquierda debe ponerse verde. Para conocer el procedimiento detallado, consulte la sección 3.2.b «Inserte la In&box en la carcasa» de este manual.

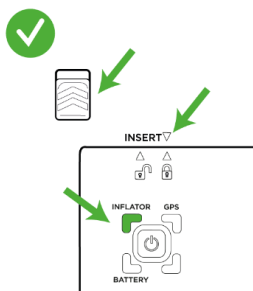

2. Lavado con chorro de agua

a) Preparación

Saque la In&box de su alojamiento.

Abra la cremallera de la parte posterior del producto y desenchufe el conector.

¡ATENCIÓN! Para evitar daños, no fuerce el conector ni tire del cable para extraer el Inflator. Tenga cuidado de no perder el precinto.

Para el procedimiento detallado, consulte las etapas 1, 2, 3 y 4 de la sección 4.4 " Retirar el Inflator " de este manual.

Desenrosque el Inflator.

Retire la protección de espalda.

Enganche el Inflator en la protección de espalda para evitar que se caiga o que se pierda.

¡ATENCIÓN! No intente desmontar la bolsa de aire ni tirar del tapón de alu.

b) Lavar

ATENCIÓN: no utilice nunca un chorro de agua a alta presión.

ATENCIÓN: no deje en ningún caso la In&box en su compartimento durante el lavado.

ATENCIÓN: el tiempo total de lavado no debe superar los 10 minutos para limitar la penetración de agua en el airbag.

Retire la In&box de su compartimento. Asegúrese de que la cremallera alrededor de la carcasa está bien cerrada.

Cuelgue su producto airbag en una percha para mantenerlo en posición vertical.

Enjuague su producto airbag con agua limpia y fría a una distancia mínima de 1 metro. Para ello, puede utilizar una alcachofa de ducha o una manguera de jardín.

c) Secar

Cuelgue su producto airbag en una percha para mantenerlo en posición vertical. Déjelo secar durante al menos 12 horas a temperatura ambiente (20 °C--25 °C) en un lugar seco y ventilado, lejos del sol.

ATENCIÓN: deje el airbag colgado en la percha durante todo el tiempo que dure el proceso de secado.

Cuando el producto airbag esté completamente seco, compruebe que no quede agua ni suciedad en los conectores del compartimento de la In&box. Si es el caso, limpie suavemente los conectores con un paño sin pelusas, limpio y seco (por ejemplo, un paño de microfibra).

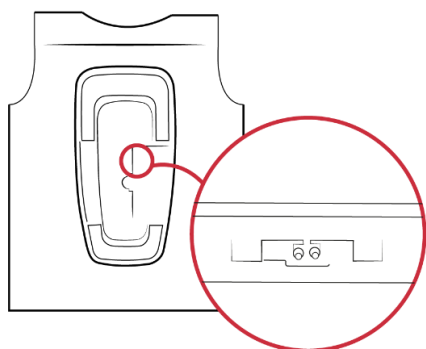

d) Volver a ensamblar

Abra la cremallera que rodea la carcasa.

Reubique la protección de espalda introduciendo el tapón de alu por el orificio previsto para ello.

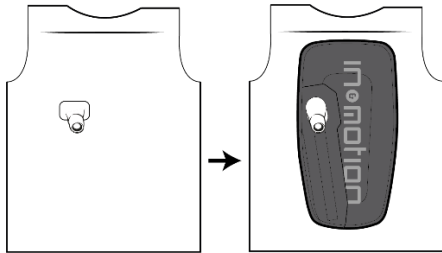

Después de haber comprobado que el precinto está en su sitio en el tapón de alu, vuelva a instalar el Inflator. Para el procedimiento detallado, consulte la sección 4.6 "Instalación de un nuevo Inflator" de este manual.

Una vez colocado el Inflator en su alojamiento, cierre completamente la cremallera que rodea la carcasa.

¡ATENCIÓN! Asegúrese de colocar el Inflator como indicado en la siguiente imagen:

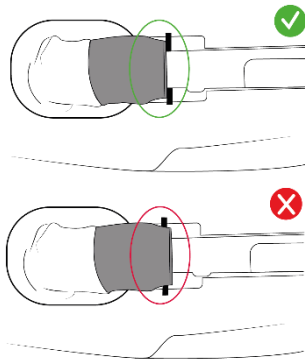

Compruebe el funcionamiento normal de su producto airbag. Para ello, coloque la In&box encendida en su compartimiento El LED del inflator situado en la parte superior izquierda debe ponerse verde. Para conocer el procedimiento detallado, consulte la sección 3.2.b «Inserte la In&box en la carcasa» de este manual.

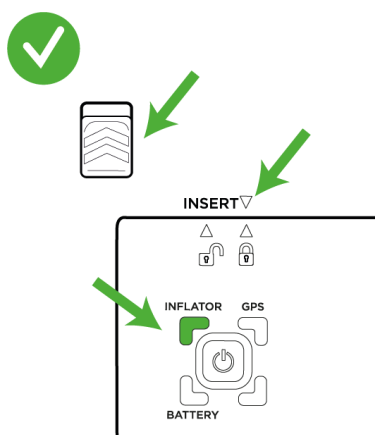

6. VIDA ÚTIL Y MANTENIMIENTO DEL PRODUCTO

Tras un choque, el protector dorsal, el sistema de airbag y, en particular, el airbag, pueden estar parcialmente dañados por haber absorbido la energía del impacto.

El tiempo también puede dañar parcialmente su producto. Antes de cada utilización, compruebe visualmente su equipo de protección para asegurarse de que funciona correctamente y de que no esté dañado:

- Que el tejido no se haya deteriorado (formación de bolitas excesivas, enganches, costuras dañadas).
- Que no haya deterioro de las piezas de plástico (grietas, blanqueamiento).

La vida útil del producto depende de la frecuencia y las condiciones de utilización del mismo. El sistema de airbag ha sido diseñado para resistir 5 u 8 inflados, dependiendo de su producto, sin necesidad de acudir al fabricante para su revisión y siempre que se siga el procedimiento de después de inflado. Después de alcanzar el número máximo de inflados, el producto airbag puede funcionar mal. En función de su producto, es posible que se pueda realizar un mantenimiento. Para más información, consulte el manual de usuario de su producto o visite el sitio web de la marca. En cuanto al reciclaje del producto, siga la normativa local.

Consulte la parte inicial del manual de usuario de su producto airbag para saber si éste está diseñado para 5 u 8 inflados.

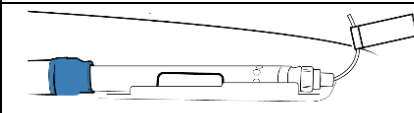
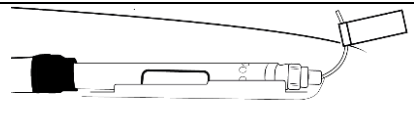
Color del elástico alrededor de la Alu cap	Azul	Negro
Número de inflados	5	8
Ilustración		

7. ALMACENAMIENTO Y TRANSPORTE

Guarde el producto y la In&box en un lugar limpio y ventilado, lejos de la humedad y la luz y protegido de los choques. No guarde el producto ni la In&box cerca de superficies u objetos inflamables. No deje el producto expuesto a la luz directa del sol, debajo de un parabrisas, en un coche, en una maleta trasera o en bolsas o maletas laterales.

No doble, arrugue, pliegue, retuerza ni forme una bola con el producto. Cuélguelo en una percha o en posición horizontal, para que no se rompa o se dañe.

Transporte el producto en un embalaje limpio que lo proteja de la humedad y de la luz directa del sol.

Apague siempre la In&box durante el transporte (coche, autobús, avión, tren o moto cuando no lleve puesto el sistema de airbag...) y conserve este manual de usuario durante toda la vida útil del producto. Conserve también este manual de usuario junto al producto cuando viaje, especialmente en avión.

Puede descargar la documentación relativa al transporte en avión en la sección *Ayuda* del sitio web www.inemotion.com.

Si se utiliza de forma incorrecta, el producto puede provocar un inflado inapropiado que podría dañar sus bienes o incluso causar un riesgo para la seguridad de las personas.

IN&MOTION no puede ser considerado responsable si una compañía aérea se niega a transportar el producto.

8. INFORMACIÓN SOBRE LA CERTIFICACIÓN

Nombre del fabricante: IN&MOTION

Dirección: 10 Rue de la Lyre 74960 ANNECY, FRANCIA

Nombre del producto: Módulo Essential (IMS Moto 2) y Módulo Performance (IMS Moto 3)

Tipo de producto: Airbag moto

Tipo de sistema de inflado: Airbag IN&MOTION electrónico autónomo

Puede consultar las declaraciones de conformidad (europeas y británicas) en el sitio web de IN&MOTION: <https://www.inemotion.com/es/support/declaracion-de-conformidad/>

1. Unión Europea

El sistema de airbag ha sido probado de acuerdo con el protocolo CRITT AMC-013. Ha sido certificado según evaluación de expertos por el organismo notificado Alienor Certificación n.º 2754.

La marca CE indica que el protector cumple los requisitos normativos de la UE 2016/425

Organismo notificado Alienor Certificación n.º 2754

ZA du Sanital
21 Rue Albert Einstein
86100 CHATELLERAULT
Francia

2. Reino Unido









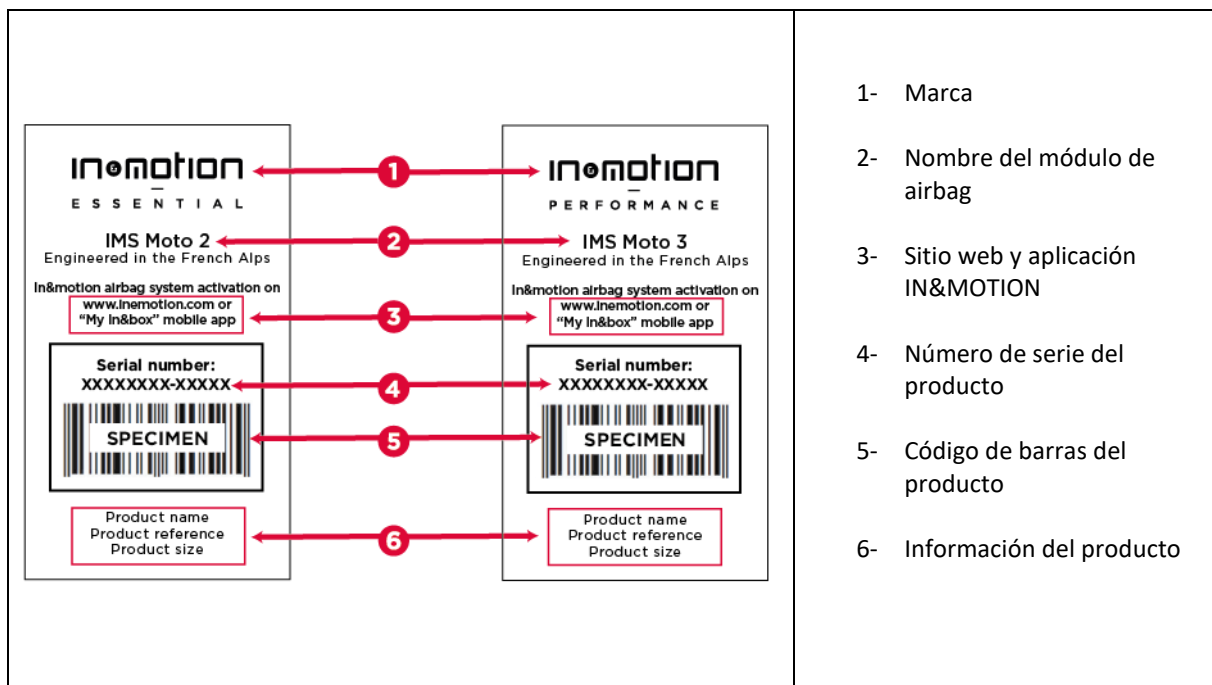

















El sistema de airbag ha sido certificado conforme al Reglamento EPI 2016/425 transpuesto a la legislación del Reino Unido y modificado y cumple los requisitos de la norma. Ha sido certificado según evaluación de expertos por el organismo notificado:

Organismo notificado: ALIENOR CERTIFICATION Ltd
Dirección: 8th Floor South, 11 Old Jewry, LONDON, EC2R 8DU
Número de organismo autorizado: 8523





3. Etiqueta del producto airbag y número de serie

El número de serie se encuentra en la etiqueta de su producto.



Etiqueta del módulo Essential	Etiqueta del módulo Performance																													
<p style="text-align: center;">inemotion ESSENTIAL AIRBAG MODULE - ESSENTIAL 10 Rue de la Lyre - 74960 ANNECY - FRANCE IMS Moto 2 USE ONLY FOR MOTORCYCLE ON ROAD, TRACK OR OFF-ROAD. DO NOT USE FOR ANY OTHER APPLICATIONS (SKI, HORSE RIDING, ...)</p> <p style="text-align: center;">  </p> <p style="font-size: small;">AIRBAG CUSHION - 100% silicon PET BACK PROTECTOR - 100% viscoelastan GAS GENERATOR - 100% steel</p> <table border="1" style="width: 100%; text-align: center;"> <tr> <td>Airbag module size</td> <td>S1</td> <td>S2</td> <td>T2</td> <td>T3</td> <td rowspan="3" style="text-align: left; vertical-align: middle;">    </td> </tr> <tr> <td>  Waist - shoulder line length¹ </td> <td>29-33</td> <td>29-33</td> <td>31-35</td> <td>33-37</td> </tr> <tr> <td>Size</td> <td></td> <td></td> <td></td> <td></td> </tr> </table> <p style="font-size: x-small; text-align: right;">Tested according to CRITT protocol AMC</p>	Airbag module size	S1	S2	T2	T3	  	 Waist - shoulder line length ¹	29-33	29-33	31-35	33-37	Size					<p style="text-align: center;">inemotion PERFORMANCE AIRBAG MODULE - PERFORMANCE 10 Rue de la Lyre - 74960 ANNECY - FRANCE IMS Moto 3 USE ONLY FOR MOTORCYCLE ON ROAD, TRACK OR OFF-ROAD. DO NOT USE FOR ANY OTHER APPLICATIONS (SKI, HORSE RIDING, ...)</p> <p style="text-align: center;">  </p> <p style="font-size: small;">AIRBAG CUSHION - 100% silicon PET BACK PROTECTOR - 100% viscoelastan GAS GENERATOR - 100% steel</p> <table border="1" style="width: 100%; text-align: center;"> <tr> <td>Airbag module size</td> <td>1</td> <td>2</td> <td>3</td> <td rowspan="3" style="text-align: left; vertical-align: middle;">    </td> </tr> <tr> <td>  Waist - shoulder line length¹ </td> <td>30-35</td> <td>31-36</td> <td>32-37</td> </tr> <tr> <td>Size</td> <td></td> <td></td> <td></td> </tr> </table> <p style="font-size: x-small; text-align: right;">Tested according to CRITT protocol AMC</p>	Airbag module size	1	2	3	  	 Waist - shoulder line length ¹	30-35	31-36	32-37	Size			
Airbag module size	S1	S2	T2	T3	  																									
 Waist - shoulder line length ¹	29-33	29-33	31-35	33-37																										
Size																														
Airbag module size	1	2	3	  																										
 Waist - shoulder line length ¹	30-35	31-36	32-37																											
Size																														

*Corresponde a la distancia entre la cintura y la parte superior de los acromios.

	Nombre del fabricante
Airbag module Essential Airbag module Performance	Nombre del módulo de airbag
10 Rue de la Lyre 74960 ANNECY France	Dirección del fabricante
 	La marca CE indica que el protector cumple los requisitos normativos de la UE 2016/425. El sistema de airbag ha sido certificado de conformidad con el Reglamento 2016/425 sobre EPI transpuesto y modificado en la legislación del Reino Unido.
	Lea este manual antes de usar el producto
	Largo cintura-línea de hombro

9. MARCA REGISTRADA

IN&MOTION® es una marca registrada propiedad de IN&MOTION S.A.S.

IN&MOTION
10 rue de la Lyre
CRAN GEVRIER
74960 ANNECY - Francia

www.inemotion.com

Versión del manual de usuario: 2023-09-v8

INFORMATION TO BE INCLUDED IN THE FIRST PAGE OF THE PRODUCT BRAND USER MANUAL

Airbag je tvořen systémem IN&MOTION sestávajícím z následujících komponent:

- **Modul airbagu:** Modul airbagu Essential / Modul airbagu Performance
- **Skořepina:** Standard / Origin
- **Inflátor:** IMI 2368 / IMI 7112
- **Chránič zad:** IMP Moto 2 – Úroveň 1 / IMP Moto 3 – Úroveň 2 / IN&MOTION BP L2 – Úroveň 2
- **Airbag je navržen pro:** 5/8 nafouknutí

Pokyny k jednotlivým komponentům naleznete v uživatelské příručce k airbagovému systému IN&MOTION.

Uživatelská příručka pro airbagový systém IN&MOTION

Obsah

1.	OBEČNÉ INFORMACE.....	146
1.	1. Úvod.....	146
2.	2. Upozornění	147
2.	KOMPONENTY AIRBAGOVÉHO SYSTÉMU.....	147
1.	1. In&box	148
2.	2. Modul airbagu.....	148
a)	a) Modul Essential.....	149
b)	b) Modul Performance	149
3.	3. Inflátor	149
a)	a) IMI 2368	150
b)	b) IMI 7112	150
4.	4. Skořepina	151
a)	a) Skořepina Origin.....	151
b)	b) Skořepina Standard	151
5.	5. Chráníč zad.....	151
a)	a) IMP Moto 2	152
b)	b) IMP Moto 3	152
c)	c) IN&MOTION BP L2	152
3.	NÁVOD K POUŽITÍ.....	152
1.	1. Výběr velikosti a pokyny k upnutí airbagu.....	152
2.	2. První použití.....	152
a)	a) Nabití a zapnutí jednotky In&box	152
b)	b) Vložení In&boxu do skořepiny	153
c)	c) Vyjmutí jednotky In&box	154
3.	3. Kompatibilita.....	154
a)	a) Kompatibilita bund.....	154
b)	b) Kompatibilita s dvoudílnou soupravou bundy a kalhot na zip	156
c)	c) Kompatibilita kombinéz	156
d)	d) Kompatibilita s příslušenstvím	157
4.	4. Omezení použití.....	158
5.	5. Důležité informace.....	158
4.	PO NAFOUKNUTÍ AIRBAGU	158
1.	1. Výměna inflátoru	158

2.	Postup po nafouknutí airbagu	159
3.	Kontrola neporušenosti airbagu	159
4.	Vyjmutí inflátoru	159
5.	Kontrola neporušenosti airbagového systému IN&MOTION.....	161
6.	Montáž inflátoru	161
5.	ÚDRŽBA AIRBAGU	163
1.	Ruční praní - výrobek s rozepínatelnou skořepinou	163
a)	Příprava	163
b)	Praní a mytí	164
c)	Sušení	164
d)	Montáž airbagu	164
2.	Mytí proudem vody	165
a)	Příprava	165
b)	Praní a mytí	166
c)	Sušení	166
d)	Montáž airbagu	166
6.	ŽIVOTNOST A ÚDRŽBA VÝROBKU	167
7.	SKLADOVÁNÍ A PŘEPRAVA	168
8.	INFORMACE O CERTIFIKACI	168
1.	Evropská unie.....	168
2.	Spojené království.....	169
3.	Štítek a výrobní číslo airbagu	169
9.	OCHRANNÁ ZNÁMKA	170

Tato příručka se může v průběhu času měnit, nejnovější verzi naleznete v nápovědě na našich webových stránkách www.inemotion.com.

1. OBECNÉ INFORMACE

Děkujeme, že jste si vybrali technologii IN&MOTION®. V této příručce je vysvětleno, jak správně používat airbagový systém IN&MOTION.

Airbagový systém IN&MOTION funguje pouze s aktivovaným detekčním systémem In&box. Máte-li jakékoli dotazy týkající se zařízení In&box, seznamte se s uživatelskou příručkou dodávanou se zařízením In&box nebo se **obraťte na zákaznický servis společnosti IN&MOTION a upřesněte svůj požadavek:**

- V kontaktním formuláři: v sekci Nápověda (*Help*) v dolní části webových stránek www.inemotion.com
- Telefonicky: číslo telefonu je uvedeno v dolní části webových stránek www.inemotion.com

Máte-li jakékoli dotazy týkající se vašeho airbagu, prostudujte si uživatelskou příručku pro airbag nebo se obraťte na výrobce airbagu své značky.



1. Úvod

Svět je neustále v pohybu. Budoucnost nelze předvídat. Společnost IN&MOTION přispívá k podpoře cestování a sportování tím, že vyvíjí revoluční technologie pro airbagy a snaží se tak snížit počet zranění v případě nehody.

Od svého založení v roce 2014 vyvinula firma IN&MOTION řadu airbagů pro uživatele dvoukolových motorových vozidel, lyžaře, jezdce na koních a cyklisty. Použitá technologie je pokročilou kombinací jedinečných odborných znalostí z oblasti umělé inteligence uplatňované při vývoji prediktivních algoritmů, které detekují nebezpečí pádu dřív, než dojde k nárazu, jakož i z oblasti designu a ergonomické integrace modulů airbagu do oděvů.

Špičkové výrobky společnosti IN&MOTION vyvinuté ve spolupráci s nejlepšími profesionálními sportovci (účastníky MotoGP a světového poháru v lyžování), používají desítky tisíc uživatelů ve Francii i v zahraničí.

Fungování airbagového systému IN&MOTION probíhá ve třech etapách:

 DETECT	<p>Detekce: Detekční zařízení In&box analyzuje 1 000krát za sekundu všechny pohyby uživatele a je schopna detekovat pád nebo nehodu.</p> <p>Ochrana nepokrývá všechny typy pádů a úrazů. Za všechny prvky související s detekcí odpovídá společnost IN&MOTION.</p> <p>Více informací o spouštěcích scénářích naleznete v uživatelské příručce dodávané se zařízením In&box.</p>
 PROTECT	<p>Ochrana: Airbag se nafoukne na optimální tlak za méně než 60 milisekund a chrání tak uživatele před nárazy.</p> <p>V závislosti na modulu IN&MOTION jsou airbagem chráněny různé oblasti těla. Oblasti chráněné vaším airbagovým systémem jsou uvedeny v části 2.2 Moduly airbagů této příručky.</p>
 PERFECT	<p>Zdokonalování systému: Nepřetržitý vývoj vede ke stále dokonalejší ochraně. Systém odesílá data společnosti IN&MOTION, která je anonymně shromažďuje a analyzuje. Lepší pochopení neobvyklých situací a atypických použití umožňuje neustálé zdokonalování systému. Díky vývoji algoritmů je systém schopen lépe předvídat pády.</p>

2. Upozornění

Upozorňujeme, že airbagový systém IN&MOTION je navržen tak, že poskytuje optimální ochranu pouze v nafouknutém stavu. Systém IN&MOTION musí být používán podle pokynů uvedených v této příručce. Airbagový systém nepoužívejte k jiným účelům, protože nesprávné použití může výrazně snížit jeho ochranný účinek.

Airbagový systém nevyjímejte z oděvu, ve kterém je zabudován.

Airbag nenahrazuje jiné osobní ochranné prostředky. Airbagový systém IN&MOTION používejte vždy v kombinaci s dalšími osobními ochrannými prostředky (OOP), včetně přileb (ECE 22. 05), jakož i dalších odpovídajících nebo doplňkových osobních ochranných prostředků, jako jsou bundy (EN 17092), kalhoty (EN 17092), jiné prostředky chránící proti nárazu (EN 1621), boty (EN 13634), rukavice (EN 13594), oděvy s vysokou viditelností (EN 1150) nebo doplňky s vysokou viditelností (EN 13356), abyste optimalizovali ochranu svého těla před jakýmkoli nebezpečím, které může nastat během jízdy.

Tento osobní ochranný prostředek (OOP) je určen k ochraně před mechanickými nárazy, kterým jsou vystaveni účastníci nehod dvoukolových motorových vozidel. V určitých případech může snížit závažnost zranění způsobených pádem na zem, srážkou s vozidlem nebo nárazem do překážky.

Neexistuje žádný výrobek (ani OOP či kombinace OOP), který by poskytoval úplnou ochranu před zraněním, poškozením zdraví, smrtí nebo poškozením v případě pádu, nehody, srážky, nárazu, ztráty kontroly nebo jiné události. Airbagový systém IN&MOTION nelze v žádném případě považovat za náhradu ochranných prostředků, jako jsou helmy, brýle, rukavice nebo jiné ochranné prostředky. Proti nárazům mohou být chráněny pouze tělesné partie, které jsou kryty chráničem.

Výrobek nesmějí používat osoby s kardiostimulátorem (pacemakerem) nebo jiným implantovaným zdravotnickým prostředkem či osoby, které trpí srdečními problémy.

Používání výrobku se nedoporučuje osobám majícím problémy se zády nebo s krční páteří.

Výrobek by neměly používat osoby s prsními implantáty.

Výrobek nesmějí používat těhotné ženy.

Z partie těla, která je chráněna airbagovým systémem, by měl být odstraněn veškerý piercing.

Ve výstroji používané společně s airbagovým systémem nenoste ostré předměty (např. klíče, nože nebo šroubováky), které by mohly poškodit vak airbagu.

Jízda na motocyklu je ze své podstaty nebezpečná činnost a používání ochranných prostředků by nemělo vést ke zvýšenému rizikovému chování.

Jízda na motocyklu a motocyklové závody představují již svojí podstatou nebezpečné činnosti, které mohou mít za následek smrt, poškození mozku, ochrnutí nebo vážné zranění. Při každé jízdě na motocyklu na sebe berete riziko zranění nebo smrti. Systém In&box a související airbagový systém jsou koncipovány tak, aby za určitých podmínek snižovaly některá z těchto rizik, nemohou však odstranit veškerá rizika ani zaručit, že nedojde ke zranění nebo smrti, a to ani v situacích, kdy systém funguje předpokládaným způsobem. Kromě toho může nadměrná rychlost nebo jakékoliv jiné porušení dopravních předpisů či chyba uživatele vést k nehodám, které přesahují schopnost systému minimalizovat nebo vyloučit riziko zranění.

Airbagový systém je funkční pouze tehdy, je-li zařízení In&box zapnuté, aktivované a správně vložené do pouzdra. S airbagovým systémem nemanipulujte a nevyjímejte jej z výrobku.

POKUD NECHÁPETE NEBO SI NEUVĚDOMUJETE NEBEZPEČNOU POVAHU TĚCHTO ČINNOSTÍ, ZDRŽTE SE VŠECH MOTORISTICKÝCH AKTIVIT A JAKÉHOKOLIV DALŠÍHO POUŽÍVÁNÍ AIRBAGOVÉHO SYSTÉMU IN&MOTION.

2. KOMPONENTY AIRBAGOVÉHO SYSTÉMU

Airbagový systém IN&MOTION sestává z jednotlivých níže popsanych komponent.

V závislosti na typu výrobku se mohou některé komponenty u jednotlivých airbagů lišit.

V uživatelské příručce ke svému airbagu naleznete informace o tom, z jakých komponent se váš airbagový systém skládá, řiďte se tudíž pokyny pro jednotlivé komponenty.

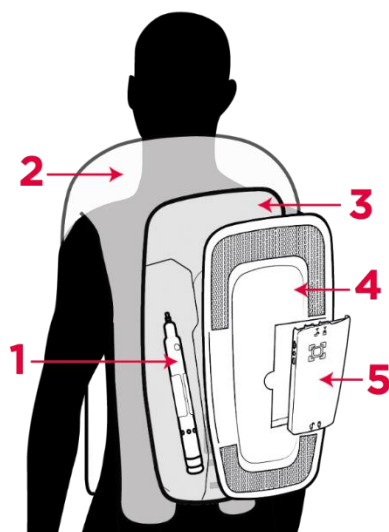

1	Inflátor
2	Vak airbagu
3	Chránič zad
4	Skořepina
5	Jednotka In&box

1. In&box

In&box je detekční a spouštěcí jednotka airbagového systému IN&MOTION obsahující senzory a baterie. In&box je pro fungování airbagového systému nezbytný. Je kompatibilní výhradně s airbagovým systémem IN&MOTION.



In&box lze dodat s airbagovým systémem IN&MOTION nebo objednat přímo v členské sekci (*Membership*) na www.inemotion.com.

Máte-li jakékoli dotazy týkající se zařízení In&box, seznamte se s uživatelskou příručkou dodávanou se zařízením In&box nebo se obraťte na zákaznický servis společnosti IN&MOTION.

2. Modul airbagu

Modul airbagu obsahuje vak airbagu, který se nafoukne na optimální tlak a chrání tak uživatele před různými nárazy.

Existují dva moduly airbagů IN&MOTION, které mohou být použity ve vašem výrobku. V závislosti na modulu jsou chráněny různé partie těla. **Informace o tom, který modul airbagu je instalován ve vašem výrobku, naleznete na úvodních stránkách uživatelské příručky k výrobku nebo na štítku uvnitř výrobku.**

a) Modul Essential	b) Modul Performance
<p>Modul Essential IN&MOTION, který vychází z poznatků traumatologie silničních úrazů, představuje dokonalý kompromis mezi ochranou a komfortem pro všechny typy jízdy. Jak již název napovídá, tento airbag chrání životně důležité části těla: hrudník, břicho, záda a krk.</p> <p>Doporučuje se pro použití na silnici z důvodu blízkosti městského mobiliáře nebo jiných vozidel, poskytne vám však také vhodnou ochranu při příležitostném sportovním vyžití.</p>	<p>Modul IN&MOTION Performance, který vychází z bezprostředních zkušeností ze závodní činnosti, poskytuje tělesnou ochranu přizpůsobenou sportovní činnosti, při níž dochází k častým pádům do strany, ale jen výjimečně k nárazům do městského mobiliáře nebo ke střetu s jinými vozidly. Na rozdíl od modulu Essential tedy není nafouknutým airbagem kryto břicho, avšak kromě krku, hrudníku a zad jsou chráněna i ramena a žebra.</p> <p>Tento modul se doporučuje pro jízdu na okruhu i v terénu</p>
 <p data-bbox="268 1115 721 1261">inmotion — E S S E N T I A L</p>	 <p data-bbox="874 1115 1327 1261">inmotion — P E R F O R M A N C E</p>

3. Inflátor

Inflátor je plynový generátor určený pouze pro použití s airbagovým systémem IN&MOTION.

UPOZORNĚNÍ: V závislosti na airbagu existují dva typy inflátoru: IMI 2368 a IMI 7112. Inflátor ve vašem airbagu musí být bezpodmínečně nahrazen stejným typem inflátoru.



Chcete-li zjistit, který typ inflátoru je kompatibilní s vaším airbagovým systémem, prostudujte si níže uvedenou tabulku.

Pro výběr správného typu inflátoru pro váš výrobek zkontrolujte barvu kabelu u konektoru inflátoru:

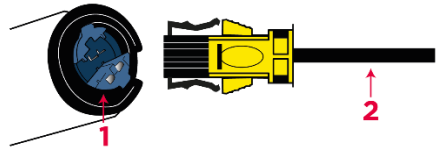
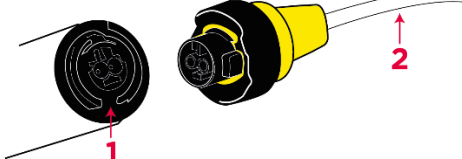
Typ inflátoru	a) IMI 2368	b) IMI 7112
Vyobrazení	 <p>1: Konektor na konci inflátoru 2: Propojovací kabel inflátoru</p>	 <p>1: Konektor na konci inflátoru 2: Propojovací kabel inflátoru</p>
Barva konektoru na konci inflátoru	Modrá	Černá
Barva propojovacích kabelů	Černá	Bílá

Typové označení inflátoru kompatibilního s vaším airbagovým systémem je rovněž uvedeno na štítku inflátoru a na štítku na propojovacím kabelu.

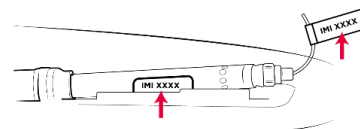

Informaci o typu inflátoru instalovaném ve vašem výrobku naleznete rovněž v uživatelské příručce k vašemu airbagu.

UPOZORNĚNÍ: Nedotýkejte se prsty konektoru na konci inflátoru (modré nebo černé části v závislosti na typu inflátoru). **Inflátor nejprve zašroubujete do airbagu a teprve poté jej připojíte ke konektoru.**

UPOZORNĚNÍ: S inflátorem je třeba zacházet opatrně. Jde o generátor, který je naplněn stlačeným plynem. Uchovávejte jej při teplotě nepřesahující 60 °C. Inflátor neopravujte, nevrtejte, nenabíjejte, nerozebírejte, nezkoušejte s jiným elektrickým zařízením a nedovolte, aby s ním manipulovaly osoby mladší 18 let.

UPOZORNĚNÍ: Pokud inflátor vykazuje známky poškození, kontaktujte společnost IN&MOTION za účelem recyklace. Plný inflátor (který nebyl nikdy aktivován), nevyhazujte. Před likvidací inflátoru si nezapomeňte ověřit příslušné místní předpisy.



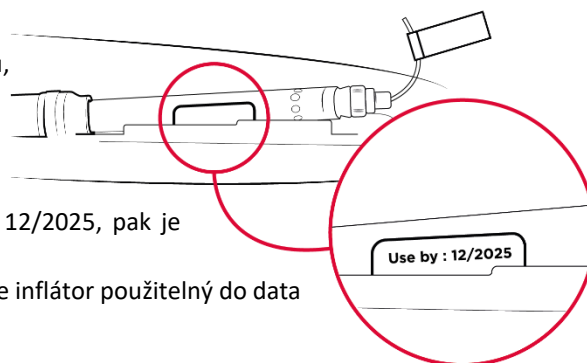

Chcete-li zkontrolovat datum použitelnosti inflátoru, podívejte se na datum na štítku:

- Pokud je uveden rok 2027 nebo dřívější, lze inflátor používat dalších 6 let. (Například: Pokud je na inflátoru uvedeno datum 12/2025, pak je inflátor použitelný do 12/2031.)
- Pokud je na štítku uveden rok 2033 nebo pozdější, je inflátor použitelný do data uvedeného na štítku.



Při kontrole náplně inflátoru postupujte následovně:

- Inflátor našroubujte do airbagového systému IN&MOTION.
- K inflátoru připojte konektor.
- Zapnutí In&box vložte do příslušného pouzdra.

 	Svítlí-li LED kontrolka zeleně, je inflátor plný a připojený.
 	Svítlí-li LED kontrolka červeně, je inflátor prázdný a/nebo špatně připojený. Airbag není funkční .

4. Skořepina

Skořepina je připevněna k zadní části airbagu, aby držela In&box na místě a chránila inflátor. Ve skořepině se nachází také konektor inflátoru, který slouží k jeho připojení k airbagovému systému.

Informace o tom, který skořepina je nainstalován ve vašem airbagu, naleznete v úvodní části uživatelské příručky.

Existují dva různé typy skořepin IN&MOTION:

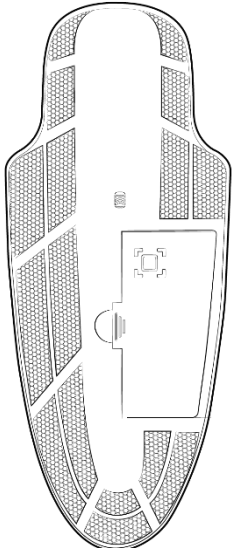
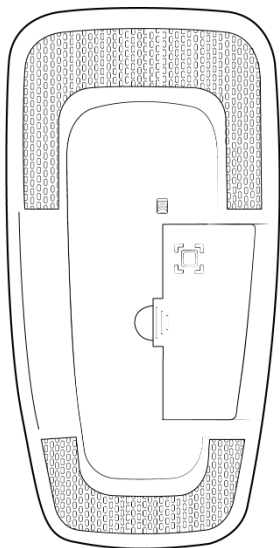
Typy skořepin	a) Skořepina Origin	b) Skořepina Standard
Vyobrazení		

5. Chráníč zad

Výrobek obsahuje chráníč zad certifikovaný podle normy EN 1621-2:2014.

Chráníče zad IMP Moto 2, IMP Moto 3 a IN&MOTION BP L2 byly vyvinuty speciálně pro uživatele dvoukolových motorových vozidel a výhradně pro použití s airbagovým systémem IN&MOTION. Nepoužívejte je proto pro jiné účely.

V závislosti na airbagu mohou být použity různé typy chráníčů zad s různou úrovní ochrany.

Informace o tom, který chráníč zad je nainstalován ve vašem airbagu, naleznete v úvodní části uživatelské příručky.

Níže jsou uvedeny různé typy chráníčů zad, které mohou být použity v airbagovém systému:

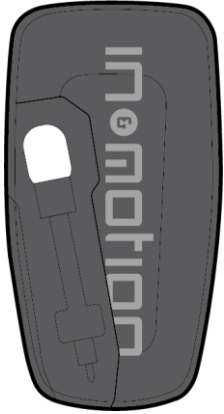
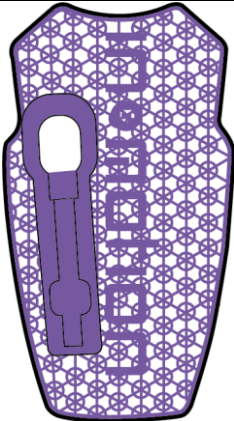
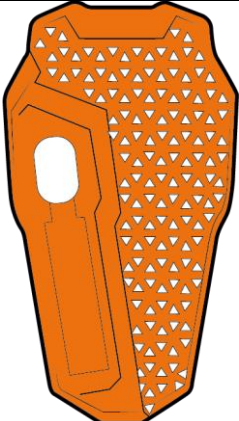
Typy chráničů zad	a) IMP Moto 2	b) IMP Moto 3	c) IN&MOTION BP L2
Úroveň ochrany	Úroveň 1	Úroveň 2	Úroveň 2
Vyobrazení			

3. NÁVOD K POUŽITÍ

Airbagový systém lze instalovat do různých typů výrobků: do vest nošených přes nebo pod motorkářskou bundu, do bund i kombinéz. Další informace o parametrech vašeho výrobku naleznete na příslušné stránce uživatelské příručky.

1. Výběr velikosti a pokyny k upnutí airbagu

Výrobek musí být správně nasazen a upnut, aby bylo zajištěno správné umístění ochranných zón. Pro maximální ochranu a pohodlí zvolte správnou velikost a ujistěte se, že vám výrobek dobře sedí.

Při výběru velikosti airbagu se řiďte tabulkou v návodu k použití výrobku sloužící k volbě velikosti vhodné pro vaši postavu. Pro maximální ochranu a pohodlí zatáhněte zipy, zavřete otvory a utáhněte popruhy. V příručce k výrobku je pro každou velikost výrobku uvedena přesná velikost modulu airbagu.

Výrobek je vhodný pro uživatele s obvodem hrudníku maximálně 95 cm.

Modul Essential

Výrobek je třeba si řádně nasadit a upnout tak, aby byly ochranné zóny systému správně umístěny na hrudníku, břiše, zádech a krku.

Velikost modulu airbagu	S1	S2	T2	T3
Délka od pasu k linii rameni (cm)	29-33	29-33	31-35	33-37

Modul Performance

Airbag je třeba si řádně nasadit a upnout tak, aby byly ochranné zóny systému správně umístěny na hrudníku, břiše, zádech a krku.

Velikost modulu airbagu	1	2	3
Délka od pasu k linii rameni (cm)	30-35	31-36	32-37

2. První použití

a) Nabití a zapnutí jednotky In&box

Před prvním použitím airbagu si přečtěte pokyny pro používání zařízení In&box, které jsou podrobně popsány v uživatelské příručce dodávané společně se zařízením.

UPOZORNĚNÍ: Airbag funguje pouze v kombinaci s jednotkou In&box. Před použitím airbagu navštivte členskou sekci (*Membership*) na webu inemotion.com a objednejte si a/nebo aktivujte In&box.

b) Vložení In&boxu do skořepiny

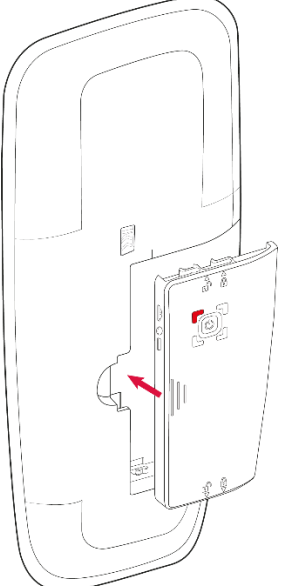
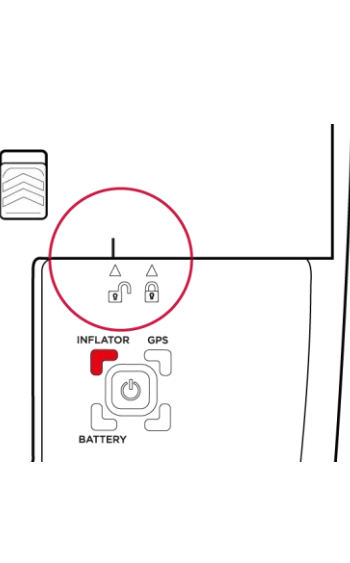
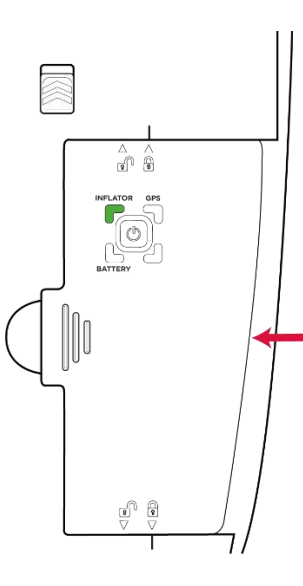
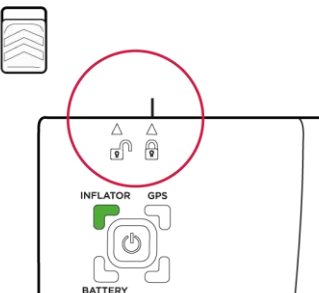
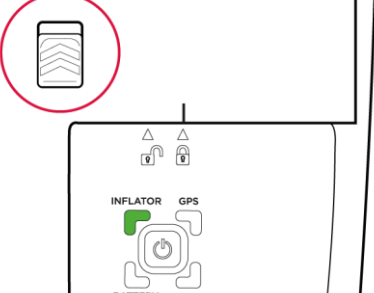
		
<p>1. In&box umístěte do příslušného pouzdra.</p>	<p>2. Při instalaci In&boxu musí být šipky „Zámek odemčen“ (nahore a dole) na In&boxu naproti značkám na skořepině.</p>	<p>3. In&box zatlačte silou doleva, aby zaskočil na místo.</p>
		
<p>4. Zkontrolujte, zda jsou šipky „Zámek uzamčen“ na In&boxu naproti značkám na skořepině.</p>	<p>UPOZORNĚNÍ: Červená značka na blokovací pojistce nesmí být vidět.</p>	

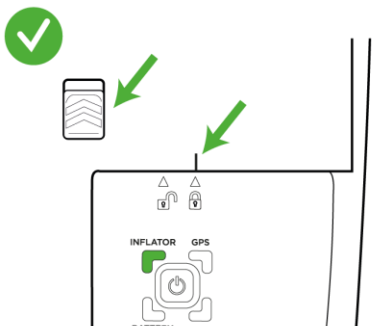
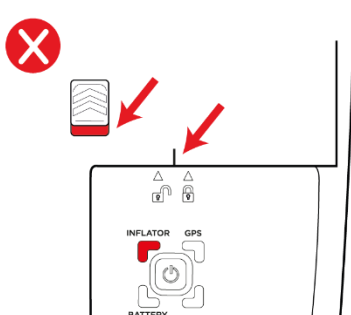
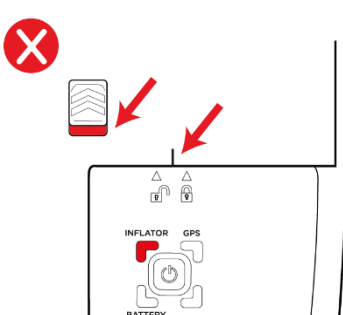
In&box je správně vložen	In&box není správně vložen	In&box není správně vložen
		

c) Vyjmutí jednotky In&box

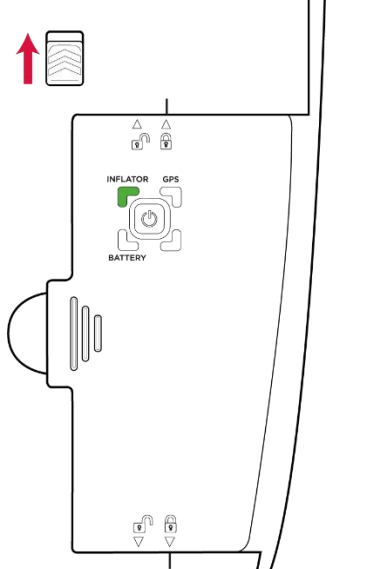
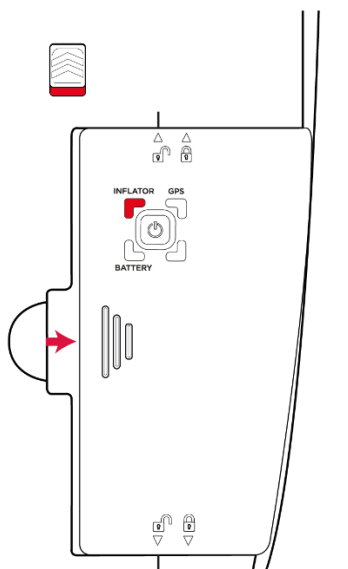
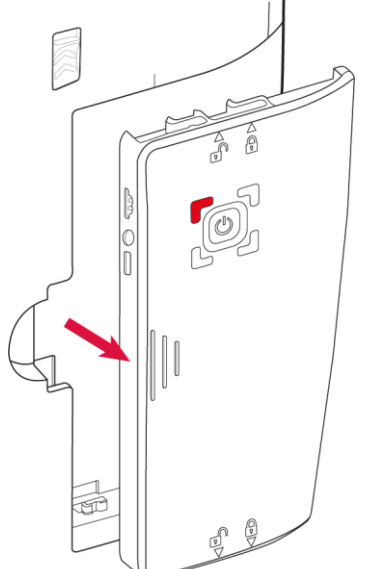
 <p>Diagram showing the In&box unit in its case. A red arrow points upwards from a button labeled 'INFLATOR GPS BATTERY'.</p>	 <p>Diagram showing the In&box unit in its case. A red arrow points to the right from the same button.</p>	 <p>Diagram showing the In&box unit being pulled out of its case. A red arrow points to the right, indicating the direction of removal.</p>
<p>1. Pevně stiskněte blokovací tlačítko a silou je tlačte směrem nahoru.</p>	<p>2. Zatímco držíte tlačítko v horní poloze, tlačte In&box silou směrem doprava, aby došlo k jeho odblokování.</p>	<p>3. Vyjměte In&box z pouzdra.</p>

3. Kompatibilita

a) Kompatibilita bund

Aby bylo možné ověřit, zda lze vaši motorkářskou bundu použít s airbagovým systémem IN&MOTION, je třeba zjistit míry. Kompatibilitu bundy na motorku si můžete ověřit sami podle níže uvedené tabulky.

Proveďte následující měření a výpočty, abyste zjistili, zda je vaše zařízení kompatibilní s modulem **ESSENTIAL MODULE**:

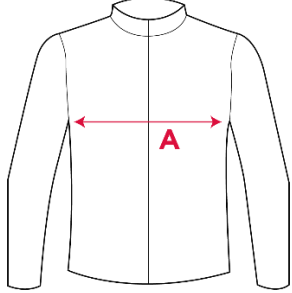
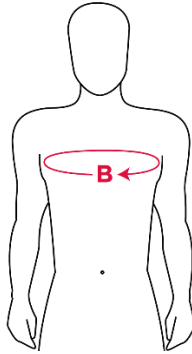
Měření bundy	Míry uživatele bez airbagu
 <p>A = Šířka bundy v podpaží. (Příklad 1: 61 cm) (Příklad 2: 56 cm)</p>	 <p>B = Obvod hrudníku (Příklad 1: 99 cm) (Příklad 2: 106 cm)</p>
<p>Měření proveďte tak, že bundu roztáhnete, aby byly pružné části i elastické materiály napnuté.</p>	<p>Měření se provádí se zohledněním výstroje, kterou budete nosit při používání airbagu (svetr, přídavná ochrana, vyjímatelná termovložka atd).</p>
<p>Výpočet kompatibility: $C = A + A - B$</p>	

C < 13 cm	C ≥ 13 cm
Vaše bunda není kompatibilní s modulem ESSENTIAL.	Vaše bunda je kompatibilní s modulem ESSENTIAL.
Pokud je hodnota C mezi 8 a 12 cm, doporučujeme tento postup co nejpečlivěji zopakovat.	
<i>Příklad:</i> Příklad 1: 61 + 61 – 99 = 23 cm - Vaše bunda je kompatibilní. Příklad 2: 56 + 56 – 106 = 6 cm - Vaše bunda není kompatibilní.	

Proveďte následující měření a výpočty, abyste zjistili, zda je vaše zařízení kompatibilní s modulem **PERFORMANCE MODULE**:

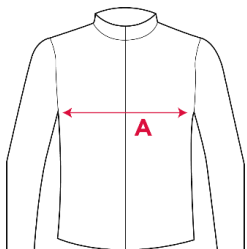
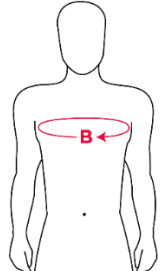
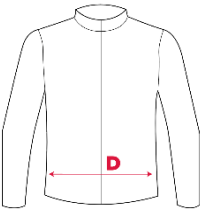
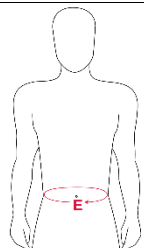
Měření bundy	Míry uživatele bez airbagu
	
A = Šířka bundy v podpaží (Příklad 1: 52 cm) (Příklad 2: 48 cm) (Příklad 3: 56 cm) (Příklad 4: 57 cm)	B = Obvod hrudníku (Příklad 1: 83 cm) (Příklad 2: 85 cm) (Příklad 3: 93 cm) (Příklad 4: 100 cm)
Měření proveďte tak, že bundu roztáhnete, aby byly pružné části i elastické materiály napnuté.	Měření se provádí se zohledněním výstroje, kterou budete nosit při používání airbagu (svetr, přídatná ochrana, vyjímatelná termovložka atd).
Výpočet kompatibility: $C1 = A + A - B$	
C1 < 13 cm	C1 ≥ 20 cm
Vaše bunda není kompatibilní s modulem PERFORMANCE.	Vaše bunda je kompatibilní s modulem PERFORMANCE.
13 < C1 < 20 cm Chcete-li upravit výsledky kompatibility, proveďte následující doplňková měření.	
Měření bundy	Míry uživatele bez airbagu
	
D = Změřte šířku bundy v pase (Příklad 3: 53 cm) (Příklad 4: 50 cm)	E = Změřte si velikost pasu (Příklad 3: 83 cm) (Příklad 4: 85 cm)
Měření proveďte tak, že bundu roztáhnete, aby byly pružné části i elastické materiály napnuté.	Měření se provádí se zohledněním výstroje, kterou budete nosit při používání airbagu (svetr, přídatná ochrana, vyjímatelná termovložka atd).

Výpočet kompatibility: $C2 = D + D - E$	
$C2 < 18 \text{ cm}$	$C2 \geq 18 \text{ cm}$
Vaše bunda není kompatibilní s modulem PERFORMANCE.	Vaše bunda je kompatibilní s modulem PERFORMANCE.
<i>Příklad :</i> Příklad 1: $C1 = 52 + 52 - 83 = 21 \text{ cm}$ - Vaše bunda je kompatibilní Příklad 2: $C1 = 48 + 48 - 85 = 11 \text{ cm}$ - Vaše bunda není kompatibilní Příklad 3: $C1 = 56 + 56 - 93 = 19 \text{ cm}$ $C2 = 53 + 53 - 83 = 23 \text{ cm}$ - Vaše bunda je kompatibilní Příklad 4: $C1 = 57 + 57 - 100 = 14 \text{ cm}$ $C2 = 50 + 50 - 85 = 15 \text{ cm}$ - Vaše bunda není kompatibilní	

Pokud vaše bunda není kompatibilní s vaším typem postavy, airbag s touto bundou nepoužívejte.

Pokud si nejste jisti kompatibilitou své výstroje, požádejte o radu místního prodejce.

UPOZORNĚNÍ: Používání airbagového systému IN&MOTION s nekompatibilní bundou by mohlo vést k nesprávnému fungování systému a v případě nehody ke zranění.

b) Kompatibilita s dvoudílnou soupravou bundy a kalhot na zip

Souprava bundy a kalhot na zip je s airbagem kompatibilní, pokud jsou splněny následující podmínky:

- Motocyklová bunda musí být kompatibilní (viz výše bod 3.3.a Kompatibilita bund).
- Velikost kalhot musí odpovídat velikosti udávané výrobcem.
- U kožených souprav musí mít kalhoty navíc strečovou vsadku v rozkroku.
- Jedna ze dvou částí zipu, buď na straně bundy, nebo na straně kalhot, musí být umístěna na pružné zóně (strečová tkanina nebo mechanický flex).
 - o o velikosti nejméně 3 cm u textilního výrobku,
 - o o velikosti nejméně 5 cm u koženého výrobku.

V případě soupravy oblečení, jehož bunda je vybavena airbagem, je celý oděv kompatibilní, jsou-li kalhoty součástí soupravy (velikost kalhot musí odpovídat velikosti udávané výrobcem).

c) Kompatibilita kombinéz

Airbagový systém není kompatibilní s jednodílnými kombinézami s výjimkou kombinéz, které byly testovány společností IN&MOTION, a jsou kompatibilní se správně nafouknutým airbagem, za předpokladu, že velikost kombinézy odpovídá vašim tělesným rozměrům.

Chcete-li zjistit, zda je vaše kombinéza kompatibilní s airbagovým systémem IN&MOTION, navštivte sekci Nápověda (*Help*) na webových stránkách www.inemotion.com: Nápověda (*Help*) > Moto > poté zadejte do vyhledávacího řádku „Suits compatibility“.

UPOZORNĚNÍ: Používání airbagového systému IN&MOTION s nekompatibilní kombinézou by mohlo vést k nesprávnému fungování systému a v případě nehody způsobit zranění.

d) Kompatibilita s příslušenstvím

Batoh

	<p>Airbagový systém IN&MOTION je kompatibilní s batohem za níže uvedených podmínek:</p> <ul style="list-style-type: none">• Celková hmotnost batohu nesmí překročit 8 kg.• Uživatel musí mít batoh na zádech.• Břišní a hrudní popruhy nesmí být zapnuté.• Ramenní popruhy batohu nesmí bránit rozvinutí airbagu. Při vytahování ramenních popruhů dopředu musí být mezi ramenními popruhy a přední částí ramene vzdálenost 10 cm.• Uživatel musí mít na sobě kompatibilní motocyklistickou bundu (viz výše oddíl 3.3.a Kompatibilita bund).
---	--

Vyhřívané elektronické příslušenství

Vyhřívané elektronické příslušenství kryjící část těla, která se může dostat do kontaktu s airbagovým systémem IN&MOTION, není se systémem kompatibilní, protože teplo generované vyhřívaným příslušenstvím může poškodit airbagový systém (např. vyhřívané elektronické vesty, vyhřívané elektronické nákrčníky atd.).

Chladicí vesty

Chladicí vesty jsou kompatibilní s airbagovým systémem IN&MOTION za určitých podmínek:

- Vestu je nutno nosit pod airbagem.
- Je třeba dodržovat pokyny pro použití chladicí vesty.
- Velikost airbagu musí být přizpůsobena zvětšenému objemu, který je způsoben chladicí vestou.
- Uživatel musí mít na sobě kompatibilní moto bundu (viz výše oddíl 3.3.a Kompatibilita bund). To znamená, že měření obvodu hrudníku je třeba provádět s chladicí vestou.

Měkké chrániče hrudníku

Používání měkkých chráničů hrudníku je kompatibilní s airbagovým systémem IN&MOTION za určitých podmínek:

- Velikost airbagu musí být přizpůsobena zvětšenému objemu trupu, pokud je chránič hrudníku umístěn pod airbagem.
- Uživatel musí mít na sobě kompatibilní moto bundu (viz výše oddíl 3.3.a Kompatibilita bund). To znamená, že měření obvodu hrudníku se provádí s chráničem.

Pevné ochranné prvky

Pevné ochranné prvky (např. chrániče těla, chrániče proti kamenům, ochranné vesty atd.) nejsou kompatibilní s airbagovým systémem IN&MOTION.

Přídavné chrániče zad

Airbagové systémy IN&MOTION již obsahují integrovaný chránič zad, přídavné chrániče zad nejsou s tímto systémem kompatibilní.

Chránič krku

Airbagový systém není kompatibilní s chráničem krku. Při používání airbagového systému chránič krku nikdy nenoste.

Bezpečnostní popruhy pro spolujezdce

Výrobek není kompatibilní s bezpečnostními popruhy pro spolujezdce.

4. Omezení použití

Systém lze používat pouze při teplotách od -10 °C do 45 °C. Dlouhodobé vystavení systému teplotám mimo tento rozsah může ohrozit jeho funkčnost.

Nadměrné působení vody může způsobit nefunkčnost airbagu. Airbag se doporučuje používat pouze pod nepromokavým ochranným oděvem určeným pro uživatele dvoukolových motorových vozidel. Výrobek není určen pro použití pod vodou.

5. Důležité informace

UPOZORNĚNÍ: Používání airbagového systému IN&MOTION jinak, než je doporučeno, může vést k poruše systému a v případě nehody způsobit zranění.

Airbag ani jeho součásti nesmějí být v žádném případě upravovány. Jakákoli úprava by mohla ohrozit funkčnost výrobku, a tím i schopnost ochrany v případě pádu nebo nehody. Na airbag nikdy neumísťujte žádné ozdoby, stuhy, samolepky nebo jiné prvky.

Pro zajištění plné funkčnosti musí servis a opravy výrobku provádět výhradně výrobce nebo schváleného servisu.

K airbagovému systému nikdy nepřipojujte elektrické zařízení nebo externí baterii.

4. PO NAFOUKNUTÍ AIRBAGU

UPOZORNĚNÍ: Nikdy se nedotýkejte prsty konektoru na spodní straně inflátoru (modré nebo černé části v závislosti na typu inflátoru). Inflátor nejprve zašroubujete do airbagu a teprve poté jej připojíte ke konektoru.

Důsledně dodržujte postup operací následujících po nafouknutí airbagu.

Než začnete, věnujte pozornost přehledu vybavení potřebného ke správnému provedení operací následujících po nafouknutí airbagu:

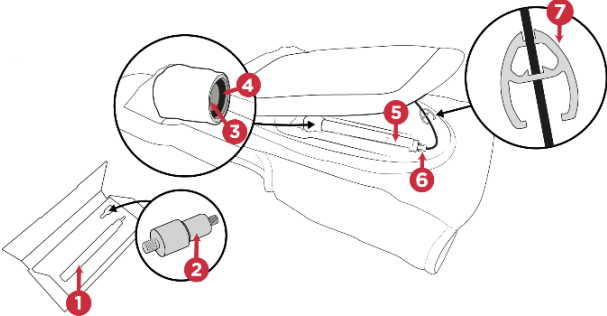
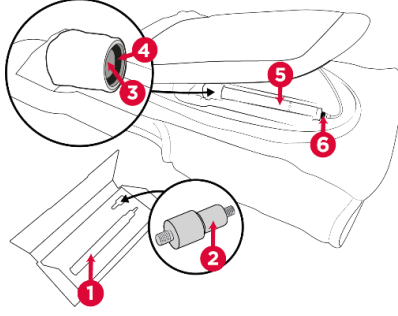
Máte-li inflátor IMI 2368:	Máte-li inflátor IMI 7112:
	
<ol style="list-style-type: none">1- Nový inflátor IMI 23682- Nafukovací adaptér3- Alu cap (hliníková koncovka s gumovou manžetou, do níž se našroubuje inflátor)4- Těsnění5- Použitý inflátor IMI 23686- Konektor s černými výstupky7- Nástroj	<ol style="list-style-type: none">1- Nový inflátor IMI 71122- Nafukovací adaptér3- Alu cap (hliníková koncovka s gumovou manžetou, do níž se našroubuje inflátor)4- Těsnění5- Nový inflátor IMI 71126- Konektor s černým kroužkem

1. Výměna inflátoru

UPOZORNĚNÍ: Inflátor je určen k jednorázovému použití. Po nafouknutí jej nelze znovu nabít a je nutné jej vyměnit.

UPOZORNĚNÍ: Pouze inflátory dodávané společností IN&MOTION (typ: IMI 2368 nebo IMI 7112) jsou certifikovány a zajišťují správnou funkci airbagového systému IN&MOTION. V žádném případě nepoužívejte inflátory jiného typu.

UPOZORNĚNÍ: V závislosti na airbagu existují dva typy inflátoru: IMI 2368 a IMI 7112. Inflátor ve vašem airbagu musí být bezpodmínečně nahrazen stejným typem inflátoru.

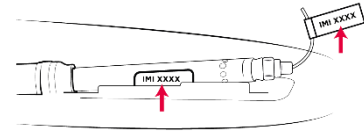

Typ inflátoru kompatibilního s vaším airbagovým systémem je uveden v předcházející části 2.3 Inflátor.

Typové označení inflátoru potřebného pro váš airbagový systém je rovněž uvedeno na štítku inflátoru a na štítku konektoru inflátoru.

Chcete-li si pořídit nový inflátor, můžete jít přímo do sekce E-shop (*Shop*) na webových stránkách www.inemotion.com nebo se obrátit na místního prodejce.

2. Postup po nafouknutí airbagu

Po spuštění airbagu je třeba provést následující čtyři kroky.

- 1) Zkontrolovat neporušenost airbagového systému.
- 2) Vyjmout použitý inflátor
- 3) Zkontrolovat neporušenost airbagového systému IN&MOTION
- 4) Nainstalovat nový inflátor

Tyto kroky jsou podrobně popsány níže.

V případě poškození nebo závady airbag nepoužívejte a kontaktujte místního prodejce.

Podívejte se na instruktážní video s ukázkou správného postupu po nafouknutí airbagu, které najdete na kanálu IN&MOTION na YouTube: <https://bit.ly/InemotionENTuto>, na webu www.inemotion.com nebo v mobilní aplikaci „My In&box“.

3. Kontrola neporušenosti airbagu

Zkontrolujte neporušenost plastových dílů, švů a tkaniny.

Zkontrolujte neporušenost chrániče zad a dalších chráničů (např. chráničů hrudníku).

Zkontrolujte neporušenost konektoru.

Pokud máte podezření na poškození airbagu (odření, perforace, roztržení tkaniny nebo praskliny plastových dílů, rozbití nebo zblednutí plastových dílů, žmolkování tkaniny, poškozené švy), obraťte se na svého prodejce.

4. Vyjmutí inflátoru

UPOZORNĚNÍ: S inflátorem je třeba zacházet velmi opatrně.

UPOZORNĚNÍ: Inflátor může být po nafouknutí horký.

Před výměnou inflátoru i po jejím provedení si umyjte ruce. Následující operace provádějte v čistém a suchém prostředí.

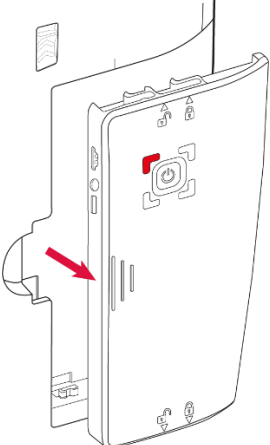
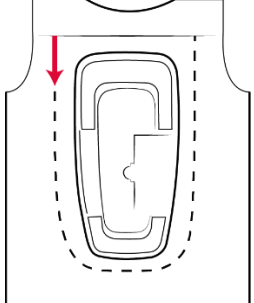
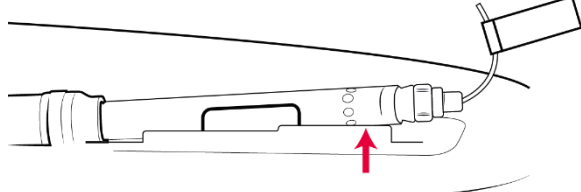
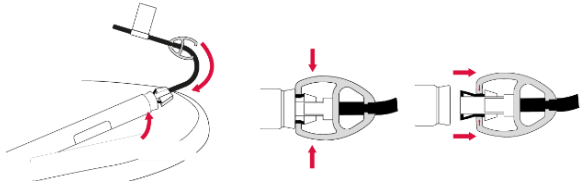
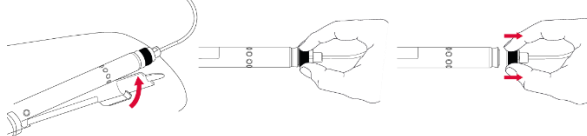
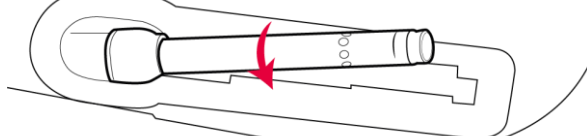
<p>1. Vyměňte In&box z pouzdra.</p>	
<p>2. Rozepněte zip na zadní straně, abyste měli přístup k inflátoru.</p>	
<p>3. Odpojte inflátor od pouzdra.</p> <p>Provedete to tak, že inflátor z pouzdra vytáhnete. UPOZORNĚNÍ: Při vyjímání inflátoru nemanipulujte s konektorem silou a netáhejte za kabel, jinak by mohlo dojít k poškození inflátoru.</p>	
<p>4. Odpojte konektor: Máte-li inflátor IMI 2368:</p> <ul style="list-style-type: none"> - Nasuňte nástroj na konektor. - Pomocí nástroje* stiskněte dva černé výstupky na konektoru. - Výstupky držte stisknuté a opatrným tahem konektor odpojte.  <p><i>*Pokud váš airbag není tímto nástrojem vybaven, stiskněte černé výstupky prsty. Pokud se inflátor neodpojí, stiskněte nejprve jeden výstupek a poté druhý, dokud se nepodaří jej vytáhnout.</i></p>	<p>Máte-li inflátor IMI 7112: Stiskněte černý kroužek a tahem odpojte konektor.</p> 
<p>5. Po odpojení konektoru odšroubujte použitý inflátor.</p>	

6. Zkontrolujte, zda je těsnění ve správné poloze a zda není poškozené.

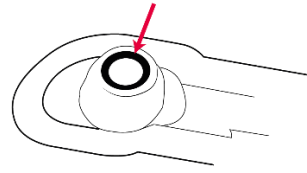

5. Kontrola neporušenosti airbagového systému IN&MOTION

Vezměte si nafukovací adaptér, který je dodáván s náhradním inflátorem.

Náhradní inflátory lze zakoupit u místního prodejce nebo v sekci E-shop (Shop) na webových stránkách www.inemotion.com

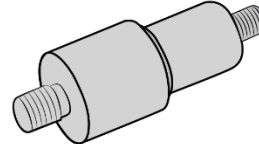

Na místo použitého inflátoru našroubujte nafukovací adaptér dodaný s novým inflátorem. Zkontrolujte, zda je pevně přišroubován.

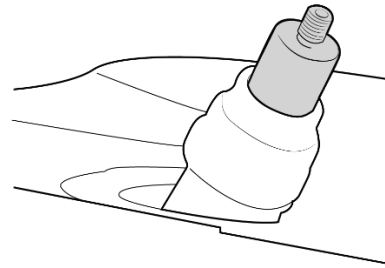

Pomocí hustilky nebo kompresoru nafoukněte airbag na 0,3 bar (5 psi) a zkontrolujte, zda zůstane nafouknutý po dobu 5 sekund.

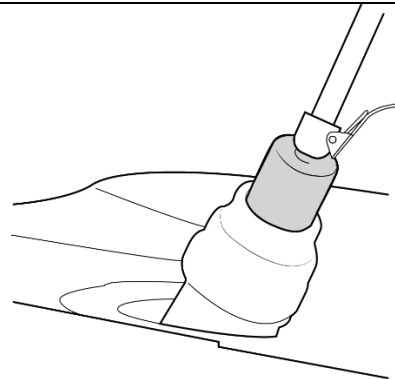

 **0,3 bar
(5 psi)**

Během nafukování airbagu zkontrolujte neporušenost textilních částí a švů.

Pokud se airbag nenafoukne nebo se rychle vyfoukne, nepoužívejte jej a kontaktujte místního prodejce.

Je-li vše v pořádku, odšroubujte adaptér a vypusťte veškerý vzduch z airbagového vaku (např. přitlačením výrobku naplocho na stůl).

6. Montáž inflátoru

UPOZORNĚNÍ: Nikdy se nedotýkejte prsty konektoru na spodní straně inflátoru (modrá nebo černá část v závislosti na typu inflátoru). Inflátor nejprve našroubujete do airbagu a teprve poté jej připojíte ke konektoru.

UPOZORNĚNÍ: Před provedením následujících kroků se ujistěte, že je z vaku airbagu vypuštěn veškerý vzduch.

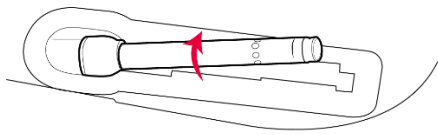
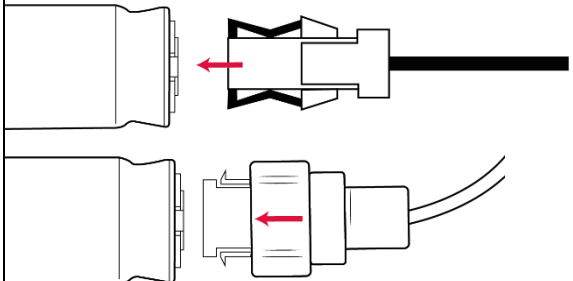
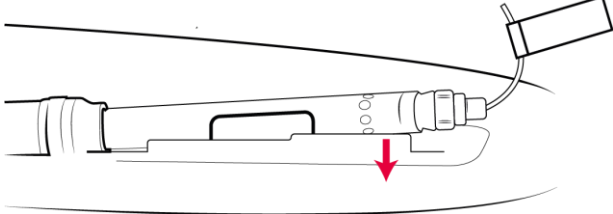
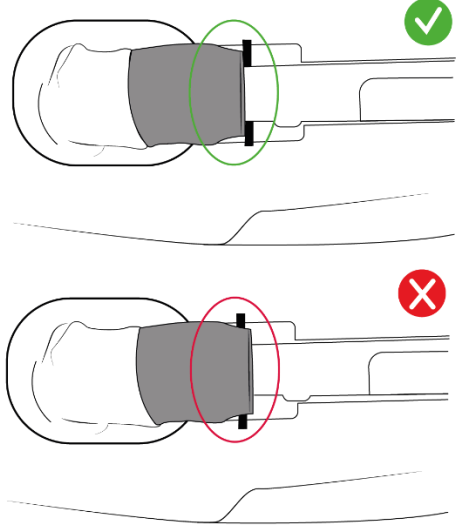
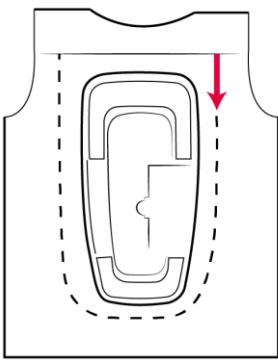
<p>1. Ručně našroubujte nový inflátor a pevně ho dotáhněte.</p>	
<p>2. Znovu připojte konektor. Zkontrolujte, zda je úplně zasunutý.</p>	
<p>3. Inflátor vložte do pouzdra.</p>	
<p>4. Zkontrolujte, zda je inflátor v pouzdře ve správné poloze. Hliníková koncovka alu cap musí dosedat na těsnění.</p>	
<p>5. Zapněte zip.</p>	

6. Chcete-li zkontrolovat, zda je inflátor nový a správně připojený, vložte zapnutý In&box do pouzdra. LED kontrolka inflátoru (vlevo nahoře) by se měla rozsvítit zeleně.

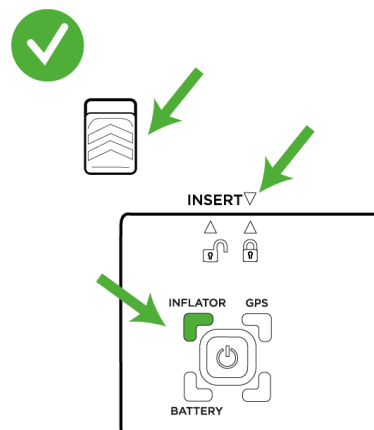

5. ÚDRŽBA AIRBAGU

Airbag neperte v pračce.

Nesušte jej v pračce.

Nesušte jej v sušičce.

Nevysušujte jej fénem.

Nepoužívejte bělicí prostředky obsahující chlor ani čisticí prostředky.

Airbag nežehlete.

Airbag nebělte.

Airbag nečistěte chemicky.

Airbag sušte mimo zdroj tepla a na místě chráněném před přímým sluncem.

1. Ruční praní - výrobek s rozepínatelnou skořepinou

UPOZORNĚNÍ: Tento postup platí pouze v případě, že skořepinu vašeho airbagu lze zcela rozepnout (zip je po celém obvodu skořepiny) a vyjmout ji z výrobku.

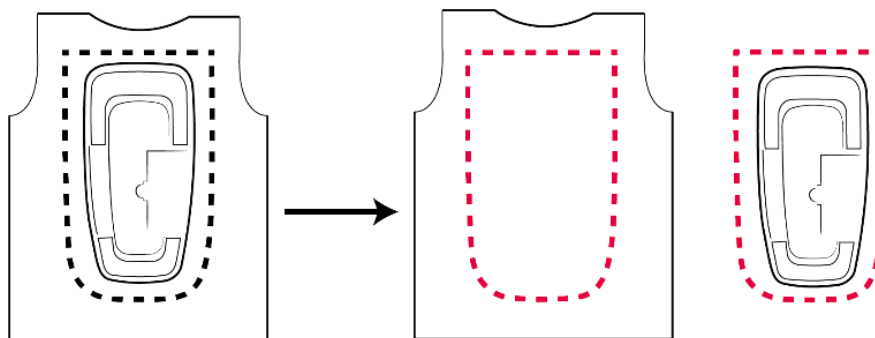

a) Příprava

Vyjměte In&box z pouzdra.

Rozepněte zip na zadní straně výrobku a odpojte konektor.

UPOZORNĚNÍ: Aby nedošlo k poškození, při vyjímání inflátoru netahejte silou za konektor ani za kabel. Dávejte pozor, abyste neztratili těsnění.

Podrobný postup naleznete v této příručce pod body 1, 2, 3 a 4 v části 4.4 Vyjmutí inflátoru.

Rozepněte zip na zadní straně skořepiny a skořepinu vyjměte.

Odšroubujte inflátor.

Vyjměte chránič zad.

Inflátor připněte k chrániči zad, aby nespadol nebo se neztratil.

UPOZORNĚNÍ: V žádném případě se nepokoušejte vyjmout vak airbagu nebo tahat za hliníkovou koncovku alu cap.

b) Praní a mytí

NEŽ ZAČNETE:

UPOZORNĚNÍ: Celková doba mytí by neměla přesáhnout 10 minut, aby se zamezilo vniknutí vody do vaku airbagu.

UPOZORNĚNÍ: Dbejte na to, aby se voda nedostala přes hliníkovou koncovku alu cap do vaku airbagu.

UPOZORNĚNÍ: Airbag nikdy neždímejte.

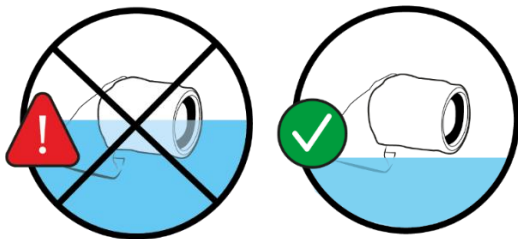

Nejprve naplňte čistou nádobu (umyvadlo, dřez, vanu) studenou čistou vodou. Přidejte trochu jemného mýdla nebo pracího prostředku.

Poté airbag namočte.

Po vložení do vody airbag opatrně ručně vyperte, při praní jej neždímejte a následně jej opláchněte čistou vodou.

c) Sušení

Nejprve opatrně osušte hliníkovou koncovku alu cap čistým suchým hadříkem, který nepouští vlákna (např. hadříkem z mikrovlákn).

Zavěste airbag na ramínko, aby visel ve svislé poloze. Nechte jej schnout nejméně 12 hodin při pokojové teplotě (20 °C-25 °C) na suchém a větraném místě chráněném před přímým sluncem.

Když je airbag zcela suchý, zkontrolujte, zda na hliníkové koncovce alu cap nezůstala voda. Pokud ano, opatrně ji otřete. Když je výrobek suchý, můžete jej znovu sestavit.

d) Montáž airbagu

Nasaďte zádový chránič tak, že hliníkovou koncovku alu cap protáhnete příslušným otvorem.

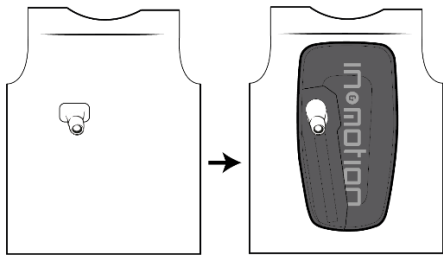

Zapněte zipy skořepiny a napůl je zatáhněte.

Zkontrolujte, zda je těsnění řádně nasazeno v hliníkové koncovce alu cap a namontujte inflátor. Podrobný postup naleznete v části 4.6. Montáž inflátoru této příručky.

Jakmile je inflátor nainstalovaný na svém místě, zip kolem skořepiny úplně zapněte.

UPOZORNĚNÍ: Ujistěte se, že jste inflátor umístili tak, jak je znázorněno na následujícím vyobrazení:

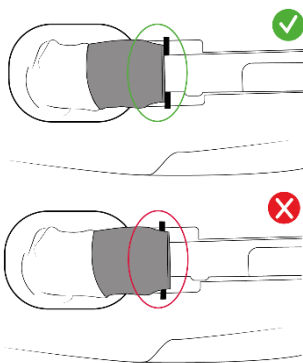

Zkontrolujte, zda airbag normálně funguje. Za tímto účelem vložte zapnutý In&box do příslušného pouzdra. Kontrolka inflátoru vlevo nahoře se musí rozsvítit zeleně. Podrobný postup naleznete v části 3.2.b Vložení In&boxu do skořepiny.

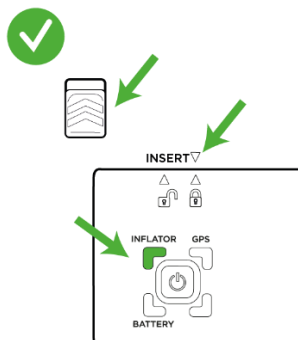

2. Mytí proudem vody

a) Příprava

Vyměňte In&box z pouzdra.

Otevřete zip na zadní straně výrobku a odpojte konektor.

UPOZORNĚNÍ: aby nedošlo k poškození, nevytahujte konektor silou a netahejte za kabel, abyste mohli bombičku vyjmout. Dávejte pozor, aby jste neztratili těsnění.

Podrobný postup naleznete v krocích 1, 2, 3 a 4 v části 4.4 " Vyjmutí bombičku" této příručky.

Vyšroubujte bombičku.

Sejměte páteřivý chránič.

Připněte bombičku k chrániči páře, aby nedošlo k pádu nebo ztrátě bombičku.

VAROVÁNÍ: nikdy se nepokoušejte vyjmout vak nebo vytáhnout alu ukončení.

b) Praní a mytí

UPOZORNĚNÍ: Nikdy nepoužívejte proud vody pod vysokým tlakem.

UPOZORNĚNÍ: Během mytí nenechávejte In&box nikdy v pouzdře.

UPOZORNĚNÍ: Celková doba mytí by neměla přesáhnout 10 minut, aby se zamezilo vniknutí vody do vaku airbagu.

Vyjměte In&box z pouzdra. Přesvědčte se, že je zip kolem skořepiny dobře uzavřen.

Zavěste airbag na ramínko, aby visel ve svislé poloze.

Airbag opláchněte čistou studenou vodou ze vzdálenosti nejméně jednoho metru. Omytí můžete provést například pomocí sprchové hlavice nebo zahradní hadice.

c) Sušení

Zavěste airbag na ramínko, aby visel ve svislé poloze. Nechte jej schnout nejméně 12 hodin při pokojové teplotě (20 °C-25 °C) na suchém a větraném místě chráněném před přímým sluncem.

UPOZORNĚNÍ: Dbejte na to, aby airbag zůstal viset na ramínku, dokud neuschne.

Když je airbag zcela suchý, zkontrolujte, zda na konektorech pouzdra pro In&box nezůstala voda nebo nečistoty. Pokud ano, otřete konektory opatrně čistým suchým hadříkem, který nepouští vlákna (např. hadříkem z mikrovlákn).

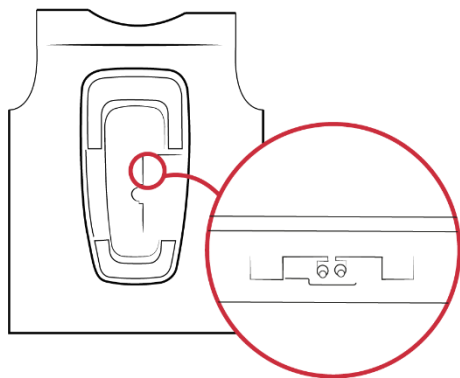

d) Montáž airbagu

Otevřete zip kolem skořepiny.

Nasadte zádový chránič tak, že hliníkovou koncovku alu cap protáhnete příslušným otvorem.

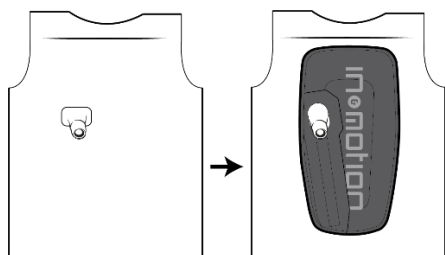

Poté, co jste zkontrolovali, zda je těsnění v alu přírubě na svém místě, znovu nainstalujte bombičku. Podrobný postup naleznete v části 4.6 " Instalace nového nafukovače " této příručky.

Jakmile je bombička na svém místě v pouzdře, opět zcela uzavřete zip kolem pláště.

VAROVÁNÍ: ujistěte se, že je bombička umístěna tak, jak je znázorněno na obrázku níže:

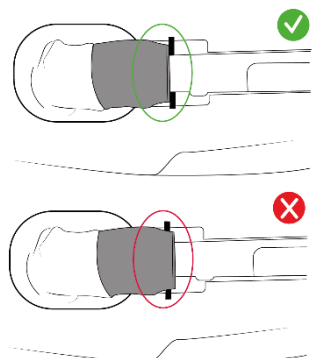

Zkontrolujte, zda airbag normálně funguje. Za tímto účelem vložte zapnutý In&box do příslušného pouzdra. Kontrolka inflátoru vlevo nahoře se musí rozsvítit zeleně. Podrobný postup naleznete v části 3.2.b Vložení In&boxu do skořepiny.

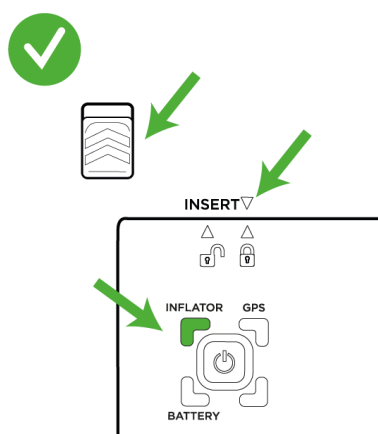

6. ŽIVOTNOST A ÚDRŽBA VÝROBKU

Po nárazu může dojít k částečnému poškození chrániče zad, airbagového systému a zejména vaku airbagu z důvodu absorpce energie nárazu.

K částečnému poškození výrobku může dojít i působením času. Před každým použitím vizuálně zkontrolujte, zda vaše ochranné prostředky správně fungují a zda nejsou poškozené:

- Tkanina není poškozená (nadměrné žmolkování, roztržená místa, poškozené švy).
- Plastové díly nejsou nijak poškozené (praskliny, zbledání).

Životnost výrobku závisí na četnosti a podmínkách používání. Airbagový systém byl navržen tak, aby vydržel 5 nebo 8 nafouknutí, v závislosti na typu výrobku, bez nutnosti vracet jej výrobci ke kontrole a za předpokladu, že byl vždy dodržen postup po nafouknutí airbagu. Po dosažení maximálního počtu nafouknutí může dojít k selhání airbagu. V závislosti na typu výrobku lze airbag servisovat. Další informace naleznete v uživatelské příručce výrobku nebo na webových stránkách značky. Při recyklaci výrobku se řiďte místními předpisy.

Na úvodních stránkách uživatelské příručky k airbagu je uvedeno, zda je váš výrobek určen pro 5 nebo 8 nafouknutí.

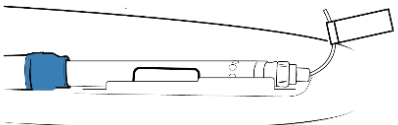
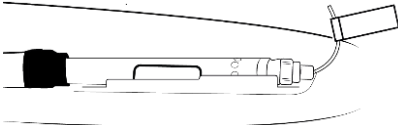
Barva gumové manžety kolem hliníkové koncovky alu cap	Modrá	Černá
Počet nafouknutí	5	8
Vyobrazení		

7. SKLADOVÁNÍ A PŘEPRAVA

Airbag a In&box uchovávejte na čistém a větraném místě, chráněném před vlhkem, světlem a nárazy. Airbag a In&box neskladujte v blízkosti hořlavých povrchů nebo předmětů. Výrobek nenechávejte na přímém slunečním světle, pod čelním sklem, v autě, v moto kufru typu topcase nebo v bočních brašnách či kufrech na motorku.

Výrobek neskládejte, nemačkejte, neohýbejte, nekrúťte ani nemačkejte do koule. Zavěste jej na ramínko nebo umístěte naležato, do vodorovné polohy, aby nedošlo k popraskání nebo roztržení.

Airbag přepravujte v čistém obalu, který jej bude chránit před vlhkem a přímým slunečním zářením.

Při cestování (v autě, autobuse, letadle, vlaku nebo na motorce, pokud není airbagový systém používán...) vždy vypněte In&box. Uživatelskou příručku uchovávejte po celou dobu životnosti výrobku. Uživatelskou příručku mějte u sebe i při cestování, zejména letadlem.

Dokumentaci vztahující se k přepravě letadlem si můžete stáhnout v sekci *Nápověda (Help)* na webových stránkách www.inemotion.com.

Při nesprávné přepravě může dojít k samovolnému nafouknutí airbagu, které by mohlo poškodit váš majetek nebo dokonce ohrozit bezpečnost osob.

Společnost IN&MOTION nenese odpovědnost v případě, že letecká společnost odmítne výrobek přepravit.

8. INFORMACE O CERTIFIKACI

Název výrobce: IN&MOTION

Adresa: 10 Rue de la Lyre 74960 ANNECY, FRANCIE

Název výrobku: Modul Essential (IMS Moto 2) a modul Performance (IMS Moto 3)

Název výrobku: Airbag pro motocykly

Typ nafukovacího systému: Nezávislý elektronicky řízený airbag IN&MOTION

Prohlášení o shodě (UK a EU) si můžete prohlédnout na webových stránkách společnosti IN&MOTION: <https://www.inemotion.com/en/support/declaration-of-conformity/>

1. Evropská unie

Airbagový systém byl testován podle protokolu CRITT AMC-013. Byl certifikován oznámeným subjektem Alienor Certification n° 2754 na základě znaleckého posudku.

Označení CE znamená, že chránič splňuje požadavky nařízení EU 2016/425.

Oznámený subjekt Alienor Certification n°2754
 ZA du Sanital
 21 Rue Albert Einstein

2. Spojené království

Systém airbagů byl certifikován podle nařízení o osobních ochranných prostředcích 2016/425, jak bylo transponováno do právních předpisů Spojeného království a pozměněno, a splňuje požadavky normy. Byl certifikován podle odborníků schváleným orgánem:

Oznámený subjekt: ALIENOR CERTIFICATION Ltd
Adresa: 8th Floor South, 11 Old Jewry, LONDON, EC2R 8DU
Číslo uznaného subjektu: 8523

3. Štítek a výrobní číslo airbagu

Výrobní číslo je uvedeno na štítku výrobku.

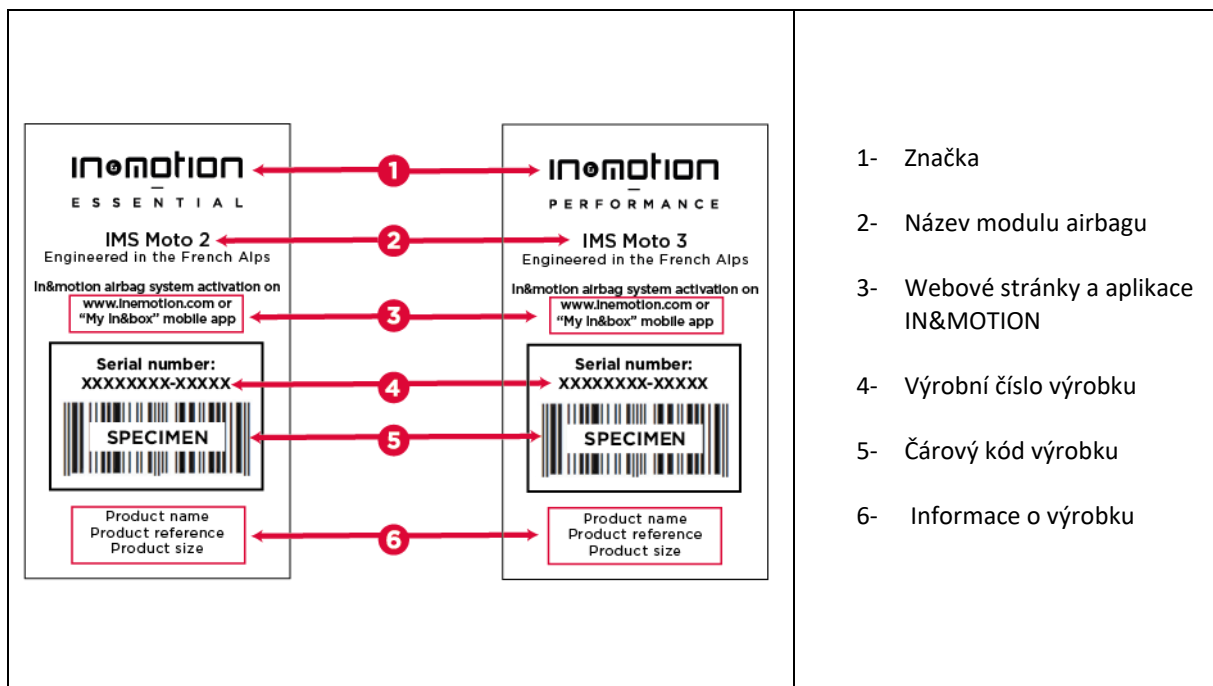

Štítek modulu Essential	Štítek modulu Performance																											
<p style="text-align: center;">inemotion E S S E N T I A L AIRBAG MODULE - ESSENTIAL 10 Rue de la Lyre - 74960 ANNECY - FRANCE IMS Moto 2 USE ONLY FOR MOTORCYCLE ON ROAD, TRACK OR OFF-ROAD. DO NOT USE FOR ANY OTHER APPLICATIONS (SKI, HORSE RIDING, ...)</p> <p style="text-align: center;"> </p> <p style="font-size: small;">AIRBAG CUSHION - 100% silicon PET BACK PROTECTOR - 100% viscolastan GAS GENERATOR - 100% steel</p> <table border="1"> <tr> <td>Airbag module size</td> <td>S1</td> <td>S2</td> <td>T2</td> <td>T3</td> </tr> <tr> <td>Waist - shoulder line length</td> <td>29-33</td> <td>29-33</td> <td>31-35</td> <td>33-37</td> </tr> <tr> <td>Size</td> <td></td> <td></td> <td></td> <td></td> </tr> </table> <p style="text-align: right;"> <small>Tested according to CRITT protocol AMC</small> </p>	Airbag module size	S1	S2	T2	T3	Waist - shoulder line length	29-33	29-33	31-35	33-37	Size					<p style="text-align: center;">inemotion P E R F O R M A N C E AIRBAG MODULE - PERFORMANCE 10 Rue de la Lyre - 74960 ANNECY - FRANCE IMS Moto 3 USE ONLY FOR MOTORCYCLE ON ROAD, TRACK OR OFF-ROAD. DO NOT USE FOR ANY OTHER APPLICATIONS (SKI, HORSE RIDING, ...)</p> <p style="text-align: center;"> </p> <p style="font-size: small;">AIRBAG CUSHION - 100% silicon PET BACK PROTECTOR - 100% viscolastan GAS GENERATOR - 100% steel</p> <table border="1"> <tr> <td>Airbag module size</td> <td>1</td> <td>2</td> <td>3</td> </tr> <tr> <td>Waist - shoulder line length</td> <td>30-35</td> <td>31-36</td> <td>32-37</td> </tr> <tr> <td>Size</td> <td></td> <td></td> <td></td> </tr> </table> <p style="text-align: right;"> <small>Tested according to CRITT protocol AMC</small> </p>	Airbag module size	1	2	3	Waist - shoulder line length	30-35	31-36	32-37	Size			
Airbag module size	S1	S2	T2	T3																								
Waist - shoulder line length	29-33	29-33	31-35	33-37																								
Size																												
Airbag module size	1	2	3																									
Waist - shoulder line length	30-35	31-36	32-37																									
Size																												

*Odpovídá vzdálenosti mezi pasem a vrcholem akromionů.

	Název výrobce
Airbag module Essential Airbag module Performance	Název modulu airbagu
10 Rue de la Lyre 74960 ANNECY France	Adresa výrobce
 	Označení CE znamená, že chránič splňuje požadavky nařízení EU 2016/425. Systém airbagů byl certifikován v souladu s nařízením 2016/425 o osobních ochranných prostředcích, jak bylo transponováno a změněno do právních předpisů Spojeného království.
	Před použitím výrobku se seznamte s touto příručkou.
	Délka od pasu k linii rameni.

9. OCHRANNÁ ZNÁMKA

IN&MOTION® je registrovaná ochranná známka, jejímž vlastníkem je společnost IN&MOTION S.A.S.

IN&MOTION
10 rue de la Lyre
CRAN GEVRIER
74960 ANNECY - Francie

www.inemotion.com

Verze uživatelské příručky: 2023-09-v8

INFORMATION TO BE INCLUDED IN THE FIRST PAGE OF THE PRODUCT BRAND USER MANUAL

Deze airbag bestaat uit een airbagsysteem IN&MOTION met onderstaande referenties:

- **Airbagmodule**: Essential / Performance
- **Schaal**: Standard / Origin
- **Inflator**: IMI 2368 / IMI 7112
- **Rugbescherming**: IMP Moto 2 - level 1 / IMP Moto 3 - level 2 / IN&MOTION BP L2 - level 2
- **Ontworpen voor**: 5 / 8 ontstekingen

Raadpleeg de gebruikershandleiding van het airbagsysteem IN&MOTION en raadpleeg de te volgen instructies voor de verschillende elementen.

Gebruikershandleiding airbagsysteem

IN&MOTION

Inhoud

1.	ALGEMENE PRESENTATIE	174
1.	1. Inleiding	174
2.	2. Waarschuwingen	175
2.	BESTANDDELEN VAN HET AIRBAGSYSTEEM	175
1.	1. In&box	176
2.	2. Airbagmodule	176
a)	a) 'Essential'	177
b)	b) 'Performance'	177
3.	3. Inflator	177
a)	a) IMI 2368	178
b)	b) IMI 7112	178
4.	4. Schaal	179
a)	a) 'Origin'	179
b)	b) 'Standard'	179
5.	5. Rugbeschermer	179
a)	a) IMP Moto 2	180
b)	b) IMP Moto 3	180
c)	c) IN&MOTION BP L2	180
3.	GEBRUIKSINSTRUCTIES	180
1.	1. Kiezen van de maat en instructies voor het afstellen	180
2.	2. Eerste gebruik	180
a)	a) In&box opladen en inschakelen	180
b)	b) In&box in de schaal plaatsen	181
c)	c) In&box verwijderen	182
3.	3. Compatibiliteit	182
a)	a) Compatibiliteit met jacks	182
b)	b) Compatibiliteit met 2-delige motorpakken	184
c)	c) Compatibiliteit 1-delige motorpakken	184
d)	d) Compatibiliteit met accessoires	185
4.	4. Gebruikslimiet	186
5.	5. Waarschuwingen	186
4.	NA EEN ONTSTEKING	186
1.	1. Vervangen van de inflator	186

2.	Procedure voor na een ontsteking	187
3.	De staat van de airbag checken	187
4.	Inflator verwijderen	187
5.	De staat van het airbagsysteem IN&MOTION checken	189
6.	Inflator installeren	189
5.	AIRBAG REINIGEN	191
1.	Handwas – Product met afneembare schaal	191
a)	Vorbereiden	192
b)	Reinigen	192
c)	Drogen.....	193
d)	Montage.....	193
2.	Reinigen onder stromend water	194
a)	Vorbereiden	194
b)	Reinigen	194
c)	Drogen.....	194
d)	Montage.....	195
6.	LEVENSDUUR EN ONDERHOUD.....	195
7.	OPSLAG EN VERVOER	196
8.	INFORMATIE OVER DE CERTIFICATIE.....	196
1.	Europese Unie.....	197
2.	Verenigd Koninkrijk.....	197
3.	Etiket van het airbagproduct en serienummer.....	197
9.	GEDEPONEERD HANDELSMERK.....	198

Deze handleiding kan na verloop van tijd veranderen, scan deze QR-code of raadpleeg de Help-sectie van onze website www.inemotion.com voor de laatste versie.

1. ALGEMENE PRESENTATIE

Onze hartelijke dank voor het kiezen voor de technologie IN&MOTION®. Deze handleiding geeft de nodige richtlijnen voor het juiste gebruik van het airbagsysteem IN&MOTION.

Het airbagsysteem IN&MOTION functioneert uitsluitend met een geactiveerde In&box. Voor specifieke vragen over de In&box, gelieve de bij de In&box geleverde handleiding te raadplegen of **contact op te nemen met de klantendienst van IN&MOTION met uw aanvraag:**

- Via het contactformulier in de Helpdesk (*Help*) onderaan de pagina op www.inemotion.com
- Per telefoon: zie adresgegevens onderaan de pagina op www.inemotion.com

Voor vragen over de airbag, gelieve de gebruikershandleiding van de airbag te raadplegen, of neem contact op met het merk van uw airbag.



1. Inleiding

De wereld is in constante beweging. De toekomst is onvoorspelbaar. IN&MOTION draagt bij aan het bevorderen van reizen en het beoefenen van sporten door het ontwikkelen van revolutionaire airbagtechnologieën met als doel het verminderen van blessures bij ongevallen.

Sinds de oprichting in 2014 heeft IN&MOTION een reeks airbagproducten ontwikkeld voor motorfietsers, skiërs, ruiters en wielrenners. De technologie is een bundeling van unieke expertises: kunstmatige intelligentie voor het ontwikkelen van voorspellende berekeningsmethodes die vallen detecteren nog voor de schok, en het ontwerp en de ergonomische integratie van airbagmodules in kleding.

De producten van IN&MOTION, ontwikkeld op het allerhoogste niveau en in samenwerking met de beste beroepssporters (MotoGP, wereldkampioenschappen ski), worden gedragen door duizenden gebruikers in Frankrijk en in het buitenland.

Het airbagsysteem IN&MOTION werkt in 3 fases:

 <p>DETECT</p>	<p>Detecteren: De detector van de In&Box meet met een frequentie van 1.000 analyses per seconde alle bewegingen van de gebruiker en kan een gevaarlijke situatie (val of ongeval) detecteren,</p> <p>Op enkele uitzonderingen na. Alle detecterende elementen vallen onder de verantwoordelijkheid van IN&MOTION.</p> <p>Raadpleeg de gebruikershandleiding van de In&box voor meer informatie over de manieren van ontsteken.</p>
 <p>PROTECT</p>	<p>Beschermen: De airbag blaast zichzelf onder sterke druk op in nog geen 60 milliseconden en beschermt de gebruiker zo tegen schokken.</p> <p>Verschillende beschermingszones zijn gedekt, afhankelijk van de IN&MOTION-module. Ga naar sectie 2.2 'Airbagmodules' van deze handleiding om te weten welke zones van uw airbagsysteem het betreft.</p>
 <p>PERFECT</p>	<p>Perfectioneren: Een constante ontwikkeling voor een betere bescherming. Het systeem stuurt de gegevens naar IN&MOTION, die ze verzamelt en anoniem analyseert. Door een beter begrip van ongewone situaties en atypisch gebruik ontwikkelt het systeem zich. Het voelt dan beter schokken aankomen, dankzij de ontwikkelingen in de berekeningsmethodes.</p>

2. Waarschuwingen

Let op: het airbagsysteem IN&MOTION is uitsluitend ontworpen voor het verstrekken van een optimale bescherming in opgeblazen staat. Het airbagsysteem IN&MOTION dient gebruikt te worden volgens de gedetailleerde instructies in deze handleiding. Gebruik de airbag niet voor andere doeleinden, onjuist gebruik kan de beschermingsfunctie van het systeem aanzienlijk verminderen.

Scheid het airbagsysteem niet van het bijbehorende kledingstuk.

Dit product vervangt onder geen beding een ander individueel beschermingssysteem. Gebruik uw airbagsysteem IN&MOTION altijd in combinatie met andere vormen van persoonlijke beschermingsmiddelen (PBM), inclusief de helmen (ECE 22.05), evenals met andere overeenkomende of aanvullende PBM's zoals jacks (EN 17092), broeken (EN 17092), andere beschermers tegen schokken (EN 1621), laarzen (EN 13634), handschoenen (EN 13594), reflecterende kleding (EN 1150), of hi vis accessoires (EN 13356) om de bescherming van uw lichaam te optimaliseren tegen elk risico dat zich tijdens het rijden kan voordoen.

Dit persoonlijke beschermingsmiddel (PBM) dient als bescherming tegen mechanische schokken waaraan slachtoffers van motorongelukken onderworpen zijn. In sommige gevallen kan het de ernst van letsel als gevolg van een val op de grond, een botsing met een voertuig of een schok tegen een obstakel verminderen.

Er bestaat geen enkel product (geen PBM, of combinaties van PBM's) dat een totale bescherming kan bieden tegen letsel, lichamelijke schade, dood, of schade bij een val, een ongeval, een botsing, een schok, controleverlies of andere voorvallen. Het airbagsysteem IN&MOTION kan onder geen enkel beding worden beschouwd als een vervanging van beschermende voorzieningen zoals helmen, beschermingsbrillen, handschoenen of andere beschermingsmiddelen. Alleen de lichaamsdelen die bedekt zijn met een bescherming zijn beschermd tegen schokken.

Het product mag niet gebruikt worden door dragers van een pacemaker of andere geïmplanteerde medische hulpmiddelen, of door mensen met een cardiale voorgeschiedenis.

Het gebruik van het product wordt afgeraden voor mensen met rug- of nekklachten.

Het product mag niet gebruikt worden door draagsters van borstprothesen.

Het product mag niet gebruikt worden door zwangere vrouwen.

Verwijder piercings in de door het product bedekte zones.

Draag geen scherpe voorwerpen (sleutels, mes, schroevendraaier) in de uitrusting die u in combinatie met het airbagsysteem draagt die de zak van de airbag kunnen beschadigen.

Motorrijden is een inherent gevaarlijke activiteit: het dragen van een beschermende uitrusting moet geen aanmoediging zijn om onnodige risico's te nemen.

Motorrijden en motorwedstrijden zijn inherent gevaarlijke activiteiten die de dood, hersenletsel, verlamming of ernstig letsel ten gevolge kunnen hebben. U aanvaardt het risico op letsel of de dood elke keer als u motorrijdt. De In&box en het bijpassende airbagsysteem zijn ontworpen om een aantal van deze risico's onder bepaalde voorwaarden te verminderen, maar kunnen niet alle risico's wegnemen, noch garanderen tegen letsel of de dood, zelfs in situaties waarin het systeem functioneert zoals verwacht. Bovendien kan een te hoge snelheid of een andere overtreding van het verkeersreglement, of een fout van de gebruiker, ongevalsituaties met zich meebrengen die de capaciteit van het systeem om risico's te minimaliseren of te doen verdwijnen overschrijden.

Het airbagsysteem werkt uitsluitend als de In&box ingeschakeld, geactiveerd en correct geïnstalleerd is. Haal het airbagsysteem niet uit het product.

BEGRIJPT U DE GEVAARLIJKE KANT VAN DEZE ACTIVITEITEN NIET OF WEET U DEZE NIET IN TE SCHATTEN, ZIE DAN ONMIDDELLIJK AF VAN WELKE GEMOTORISEERDE SPORT OF ACTIVITEIT DAN OOK EN VAN ELK ANDER GEBRUIK VAN HET AIRBAGSYSTEEM IN&MOTION.

2. BESTANDDELEN VAN HET AIRBAGSYSTEEM

Het airbagsysteem IN&MOTION bestaat uit verschillende hieronder beschreven elementen.

Sommige elementen kunnen variëren, afhankelijk van de keuze van uw product.

Gelieve de gebruikershandleiding van uw airbag te raadplegen om te weten welke elementen voorkomen in uw airbagsysteem, en volg de aan elk element gewijde instructies.

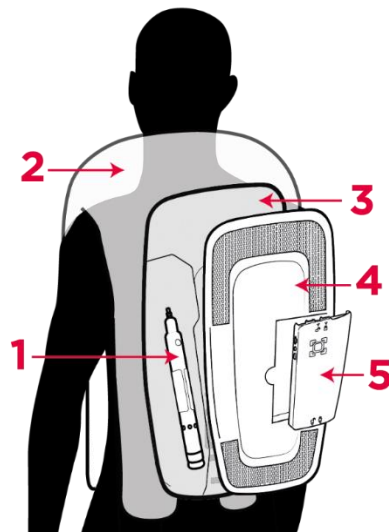

1	Inflator
2	Airbag (zak)
3	Rugbeschermer
4	Schaal
5	In&box

1. In&box

De In&box is de detector en het ontstekingsmechanisme van het airbagsysteem IN&MOTION en bevat de sensoren en de accu. De In&box is onontbeerlijk voor het functioneren van het airbagsysteem en is uitsluitend compatibel met het IN&MOTION airbagsysteem.



De In&box kan geleverd worden met het airbagsysteem IN&MOTION of rechtstreeks besteld via de pagina Aanmelding (*Membership*) op www.inemotion.com.

U vindt de antwoorden op al uw vragen over de In&box in de gebruikershandleiding die u bij uw In&box heeft ontvangen. Neem anders contact op met de klantendienst van IN&MOTION.

2. Airbagmodule

De airbagmodule bevat de zak van de airbag die opgeblazen wordt onder optimale druk om de gebruiker te beschermen tegen diverse schokken.

Er zijn twee airbagmodules IN&MOTION die u in uw product kunt integreren. Afhankelijk van de module zijn verschillende beschermingszones gedekt. **Gelieve het begin van de gebruikershandleiding van uw airbag of het etiket aan de binnenkant van uw product te raadplegen om te weten welke airbagmodule uw product heeft.**

a) 'Essential'	b) 'Performance'
<p>De module Essential IN&MOTION is gebaseerd op de traumatologie voor verkeersongevallen en is het perfecte compromis tussen bescherming en comfort, voor elke beoefening. Zoals de naam al zegt, gaat deze airbag voor het essentiële en bedekt de vitale zones: borstkas, buik, rug en nek.</p> <p>Deze module wordt aangeraden voor weggebruik met het oog op de nabijheid van stadsmeubilair of andere voertuigen, maar biedt tevens een gunstige bescherming voor incidentele sportbeoefening.</p>	<p>De module Performance IN&MOTION komt rechtstreeks uit de competitiewereld en geeft een gepaste dekking voor sportbeoefening waarin vallen naar opzij regelmatig voorkomen, maar waar hoegenaamd geen stadsmeubilair of andere voertuigen bij betrokken zijn. In tegenstelling tot de Essential is de buik niet bedekt bij de ontsteking van een airbag, maar de schouders en ribben daarentegen wel, evenals de nek, de borstkas en de rug.</p> <p>Deze module wordt aangeraden voor gebruik op racecircuits en voor cross-countrysporten.</p>
 <p data-bbox="263 1182 718 1339">inmotion E S S E N T I A L</p>	 <p data-bbox="869 1182 1316 1339">inmotion P E R F O R M A N C E</p>

3. Inflator

De inflator is een gasgenerator die alleen gebruikt wordt in combinatie met het airbagsysteem IN&MOTION.

LET OP: er bestaan twee soorten inflators, afhankelijk van uw airbag: de IMI 2368 en de IMI 7112. De referentie van de inflator in uw product dient uitsluitend vervangen te worden door dezelfde referentie.

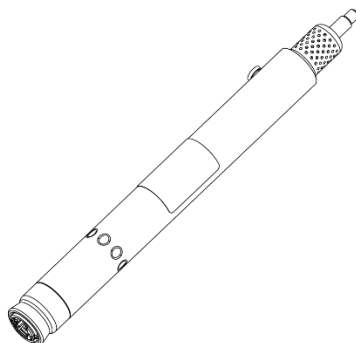

Zie onderstaande tabel om te weten welke inflator compatibel is met uw airbagsysteem.

Kijk naar de kleur van de verbindingskabel van de inflator voor de selectie van de juiste referentie:

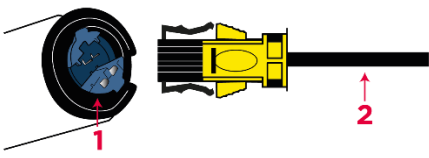
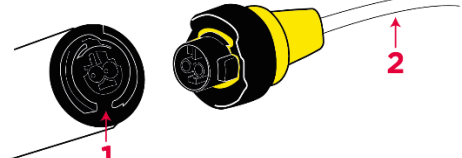
Referentienuummer inflator:	a) IMI 2368	b) IMI 7112
Illustratie	 <p>1: verbindingstuk in de inflator 2: verbindingskabel inflator</p>	 <p>1: verbindingstuk in de inflator 2: verbindingskabel inflator</p>
Kleur verbindingstuk in de inflator	Blauw	Zwart
Kleur verbindingskabel inflator	Zwart	Wit

De referentie van de inflator die compatibel is met uw airbagsysteem staat ook aangegeven op het etiket van de inflator en het etiket van de verbindingskabel.

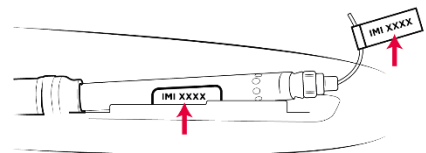

U kunt ook het begin vande gebruikershandleiding van uw airbag raadplegen voor de referentie van de inflator die bij uw product hoort.

LET OP: raak het verbindingstuk in de inflator (blauwe of zwarte deel, afhankelijk van de inflator) nooit aan met uw vingers. Sluit de inflator niet aan op het verbindingstuk voordat het in de airbag is geschroefd.

LET OP: gelieve voorzichtig om te gaan met de inflator. De generator is gevuld met gas dat onder hoge druk staat. Gelieve de inflator niet te bewaren op een plaats met een temperatuur boven de 60 °C. Niet eigenhandig repareren, niet doorboren, niet eigenhandig opladen, niet demonteren, niet uitproberen met andere elektrische apparaten, niet in handen geven van gebruikers van onder de 18 jaar.

LET OP: vertoont de inflator tekens van schade, neem dan contact op met IN&MOTION waar hij vervolgens gerecycled wordt. Gooi een volle inflator (die nooit gebruikt is) niet weg. Raadpleeg altijd het geldende afvalbeleid van uw gemeente voordat u de inflator weggooit.



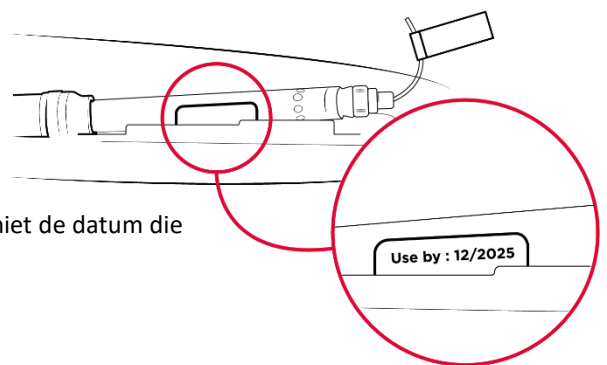

De vervaldatum van de inflator staat vermeld op het etiket:

- Voor de jaartallen tot 2027 geldt dat uw inflator nog 6 jaar extra te gebruiken is. (Bijvoorbeeld: staat er 12/2025 op uw etiket, dan is de gebruikslijm van uw inflator 12/2031)
- Voor de jaartallen 2033 en verder geldt als gebruikslijm de datum die op het etiket vermeld staat.



Hoe ziet u of de inflator vol of leeg is:

- Schroef de inflator in het airbagsysteem IN&MOTION
- Sluit het verbindingstuk aan op de inflator
- Plaats de aangeschakelde In&box in zijn compartiment

 	<p>Is de led (controlelampje) groen, dan is de inflator vol en correct aangesloten.</p>
 	<p>Is de led (controlelampje) rood, dan is de inflator leeg en/of slecht aangesloten. De airbag functioneert dan niet.</p>

4. Schaal

De schaal zit vast aan de achterkant van uw airbag om de In&box op zijn plaats te houden en de inflator te beschermen. De schaal bevat ook het verbindingstuk van de inflator dat gebruikt wordt om de inflator met het airbagsysteem te verbinden.

Gelieve het begin van de gebruikershandleiding van uw airbag te raadplegen om te weten welke schaal uw product bevat.

Er zijn twee soorten IN&MOTION-schalen:

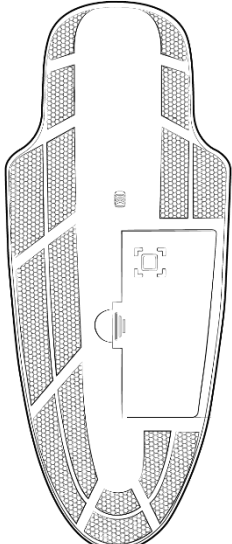
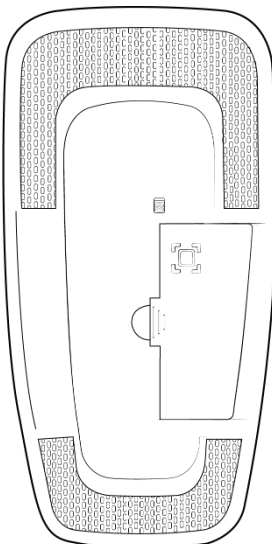
Referentie schalen	a) 'Origin'	b) 'Standard'
<p>Illustratie</p>		

5. Rugbeschermer



Dit product bevat een EN 1621-2:2014 gecertificeerde rugbescherming.

De rugbeschermers IMP Moto 2, IMP Moto 3 en IN&MOTION BP L2 zijn speciaal ontworpen voor motorrijders en voor een exclusief gebruik in combinatie met het airbagsysteem IN&MOTION. Niet gebruiken voor andere toepassingen.

Afhankelijk van uw airbagsysteem kunnen er verschillende soorten rugbeschermers geïntegreerd worden met verschillende beschermingsniveaus.

Gelieve het begin van de gebruikershandleiding van uw airbag te raadplegen om te weten welke rugbeschermer uw product bevat.

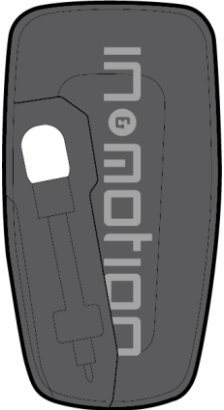
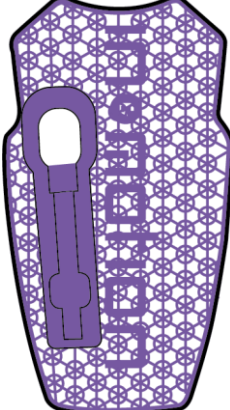
Hieronder vindt u de verschillende referenties van rugbeschermers die uw airbagsysteem kan bevatten:

Referentie rugbeschermers	a) IMP Moto 2	b) IMP Moto 3	c) IN&MOTION BP L2
Beschermingsniveau	Level 1	Level 2	Level 2
Illustratie			

3. GEBRUIKSINSTRUCTIES

Het airbagsysteem kan in verschillende soorten producten worden geïntegreerd: hesjes die over of onder een motorjack, jassen, motorpakken gedragen worden. Gelieve de hieraan gewijde pagina in de gebruikershandleiding van uw product te raadplegen voor meer details van uw product.

1. Kiezen van de maat en instructies voor het afstellen

Het product dient correct te worden gedragen en afgesteld, opdat de beschermingszones op hun juiste plaats vallen. Kies de juiste maat voor een optimale bescherming en comfort en zie erop toe dat het product precies op uw lichaam is afgesteld.

Raadpleeg de tabel in de handleiding van het product en kies de maat die overeenkomt met de vorm van uw lichaam. Sluit de ritsen, openingen en bretels voor een optimale bescherming en comfort. De handleiding van het product geeft de maat van de airbagmodule die overeenkomt met de maten van het airbagproduct.

Het product is geschikt voor gebruikers met een borstomtrek van maximaal 95 cm.

Essential:

Het product dient correct te worden gedragen en afgesteld, zodat de beschermingszones precies op de borstkas, de buik, de rug en de nek vallen.

Maat airbagmodule	S1	S2	T2	T3
Lengte middel-schouderlijn (cm)	29-33	29-33	31-35	33-37

Performance:

Het product dient correct te worden gedragen en afgesteld, zodat de beschermingszones precies op de borstkas, de ribben, de schouders, de rug en de nek vallen.

Maat airbagmodule	1	2	3
Lengte middel-schouderlijn (cm)	30-35	32-36	32-37

2. Eerste gebruik

a) In&box opladen en inschakelen

Gelieve voor het eerste gebruik van uw product de gebruiksinstructies van de In&box te lezen, die uitvoerig behandeld worden in de handleiding geleverd wordt.

LET OP: de airbag functioneert uitsluitend als hij gekoppeld is aan een In&box. Alvorens de airbag te gebruiken, gelieve de In&box te bestellen en/of te activeren via de pagina [Aanmelding op inemotion.com](http://inemotion.com).

b) In&box in de schaal plaatsen

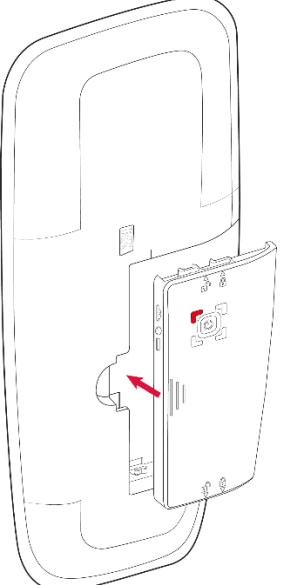
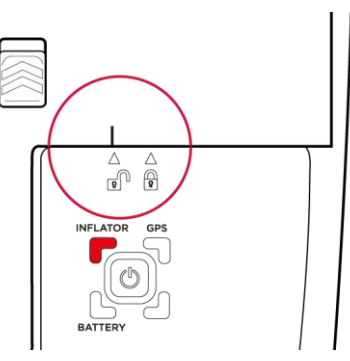
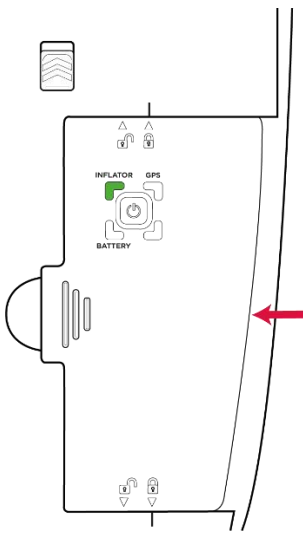
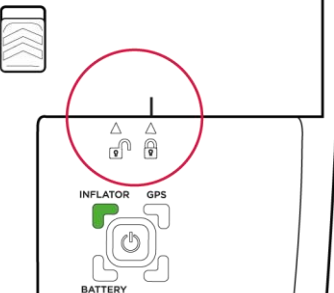
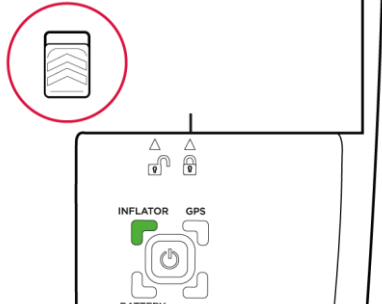
		
<p>1. Druk de In&box in zijn compartiment</p>	<p>2. Bij het plaatsen van de In&box dienen de pijltjes met het open slotje (boven en onder) op de In&box tegenover het streepje op de schaal te staan.</p>	<p>3. Druk de In&box stevig naar links en klik hem vast zodat hij op de juiste plek in het slot valt.</p>
		
<p>4. Zie erop toe dat de pijltjes met het gesloten slotje op de In&box tegenover het streepje op de schaal staan.</p>	<p>LET OP: de rode markering van de vergrendelknop mag niet meer te zien zijn.</p>	

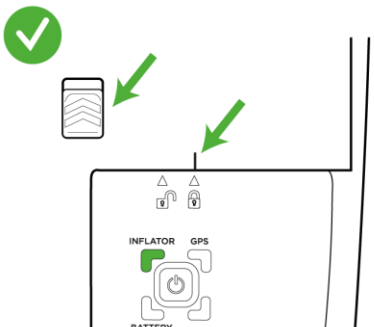
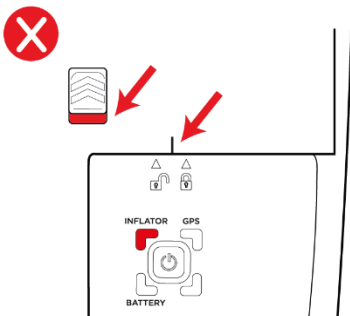
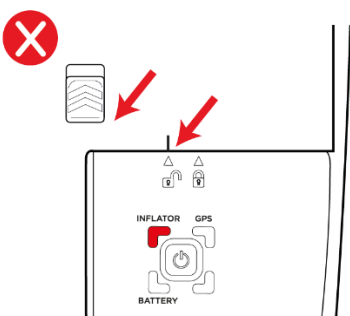
In&box goed geïnstalleerd	In&box slecht geïnstalleerd	In&box slecht geïnstalleerd
		

c) In&box verwijderen

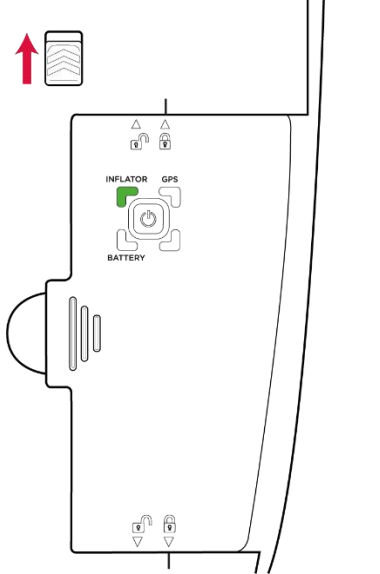
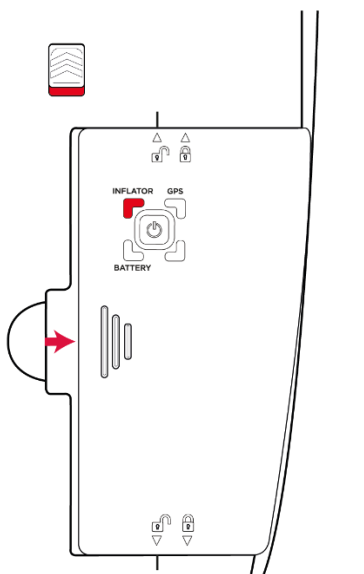
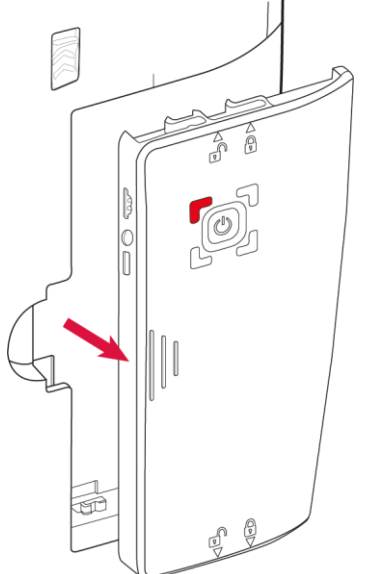
		
<p>1. Druk stevig en duw de vergrendelknop omhoog.</p>	<p>2. Houd de knop in de hoge stand, duw de In&box stevig naar rechts om hem te ontgrendelen.</p>	<p>3. Haal de In&box uit het compartiment.</p>

3. Compatibiliteit

a) Compatibiliteit met jacks

Om te checken of uw motorjack of -jas compatibel is met het dragen van het airbagsysteem IN&MOTION moeten de maten opgenomen worden. U kunt de compatibiliteit van uw motorjack zelf checken door onderstaande handelingen uit te voeren.

Voer de volgende metingen en berekeningen uit om te controleren of uw apparatuur compatibel is met de **ESSENTIAL MODULE**:

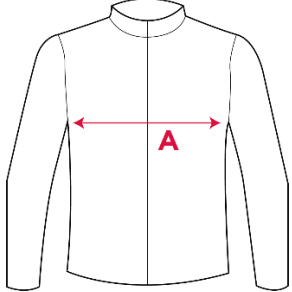
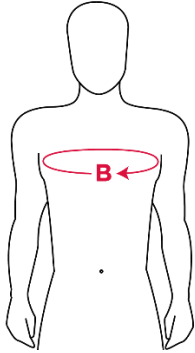
Maat van uw jack of jas	Maat van de gebruiker, zonder airbag
 <p>A = Meet de breedte van de jas onder de oksels (Voorbeeld 1: 61 cm) (Voorbeeld 2: 56 cm)</p>	 <p>B = Meet uw borstwijdte (Voorbeeld 1: 99 cm) (Voorbeeld 2: 106 cm)</p>
<p>Meet het jack met alle elastische stoffen en delen gespannen.</p>	<p>Neem de maat op de totale uitrusting die gedragen wordt tijdens het gebruik van het product (trui, extra beschermers, uitneembare voering, enz.).</p>
<p>Compatibiliteitsberekening: $C = A + A - B$</p>	

C < 13 cm	C ≥ 13 cm
Uw jas of jack is niet compatibel met de ESSENTIAL MODULE	Uw jas of jack is compatibel met de ESSENTIAL MODULE
Ligt waarde C tussen 8 en 12 cm, dan raden wij u aan de hele procedure nogmaals, en zo strikt mogelijk, uit te voeren.	
<i>Voorbeeld:</i> Voorbeeld 1: 61 + 61 - 99 = 23 cm - uw jas is compatibel Voorbeeld 2: 56 + 56 - 106 = 6 cm - uw jas is niet compatibel	

Voer de volgende metingen en berekeningen uit om te controleren of uw apparatuur compatibel is met de **PERFORMANCE MODULE**:

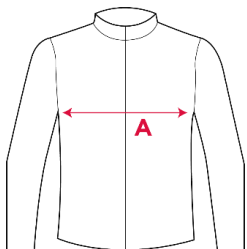
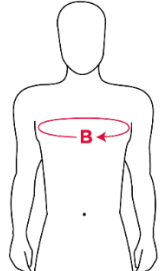
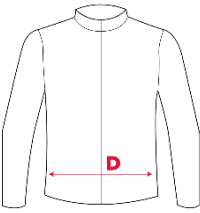
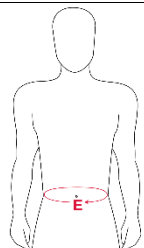
Maat van uw jack of jas	Maat van de gebruiker, zonder airbag
	
A = Meet de breedte van de jas onder de oksels (Voorbeeld 1: 52 cm) (Voorbeeld 2: 48 cm) (Voorbeeld 3: 56 cm) (Voorbeeld 4: 57 cm)	B = Meet uw borstwijdte (Voorbeeld 1: 83 cm) (Voorbeeld 2: 85 cm) (Voorbeeld 3: 93 cm) (Voorbeeld 4: 100 cm)
Meet het jack met alle elastische stoffen en delen gespannen.	Neem de maat op de totale uitrusting die gedragen wordt tijdens het gebruik van het product (trui, extra beschermers, uitneembare voering, enz.).
Compatibiliteitsberekening: $C1 = A + A - B$	
C1 < 13 cm	C1 ≥ 20 cm
Uw jas of jack is niet compatibel met de PERFORMANCE MODULE	Uw jas of jack is compatibel met de PERFORMANCE MODULE
13 < C1 < 20 cm	
Voer de volgende extra metingen uit om de compatibiliteitsresultaten aan te passen.	
Maat van uw jack of jas	Maat van de gebruiker, zonder airbag
	
D = Meet de breedte van de jas in de taille. (Voorbeeld 3: 53 cm) (Voorbeeld 4: 50 cm)	E = Meet je tailleomvang (Voorbeeld 3: 83 cm) (Voorbeeld 4: 85 cm)
Meet het jack met alle elastische stoffen en delen gespannen.	Neem de maat op de totale uitrusting die gedragen wordt tijdens het gebruik van het product (trui, extra beschermers, uitneembare voering, enz.).

Compatibiliteitsberekening: $C2 = D + D - E$	
$C2 < 18 \text{ cm}$	$C2 \geq 18 \text{ cm}$
Uw jas of jack is niet compatibel met de PERFORMANCE MODULE	Uw jas of jack is compatibel met de PERFORMANCE MODULE
<p><i>Voorbeeld:</i></p> <p>Voorbeeld 1: $C1 = 52 + 52 - 83 = 21 \text{ cm}$ - uw jas is compatibel</p> <p>Voorbeeld 2: $C1 = 48 + 48 - 85 = 11 \text{ cm}$ - uw jas is niet compatibel</p> <p>Voorbeeld 3: $C1 = 56 + 56 - 93 = 19 \text{ cm}$</p> <p>$C2 = 53 + 53 - 83 = 23 \text{ cm}$ - uw jas is compatibel</p> <p>Voorbeeld 4: $C1 = 57 + 57 - 100 = 14 \text{ cm}$</p> <p>$C2 = 50 + 50 - 85 = 15 \text{ cm}$ - uw jas is niet compatibel</p>	

Komt uw jack niet overeen met uw morfologie, gebruik de airbag dan niet met uw jack of jas.

Bent u er niet zeker van of uw uitrusting compatibel is, vraag dan om advies bij uw dealer.

LET OP: het gebruiken van een airbagsysteem IN&MOTION onder een niet-compatibel jack kan een slecht functioneren van het systeem met zich meebrengen en letsel veroorzaken bij een ongeval.

b) Compatibiliteit met 2-delige motorpakken

Motorpakken met rits zijn compatibel indien de volgende voorwaarden gerespecteerd worden:

- Het motorjack dient compatibel te zijn (zie 3.3.a 'Compatibiliteit met jacks').
- De maat van de broek moet overeenkomen met de matentabel van de fabrikant.
- Voor leren motorpakken dient de broek voorzien te zijn van een rekbare zone ter hoogte van het kruis.
- Een van de twee delen van de rits, die van het jack of die van de broek, dient bevestigd te zijn op een flexibele zone (stretchstof of mechanische flex)
 - o Van minstens 3 cm voor een kledingstuk van textiel
 - o Van minstens 5 cm voor een kledingstuk van leer

Gaat het om een motorpak met geïntegreerde airbag, dan is het motorpak compatibel indien de broek het bijpassende model is (de maat van de broek moet overeenkomen met de matentabel van de fabrikant).

c) Compatibiliteit 1-delige motorpakken

Het airbagsysteem is niet compatibel met 1-delige motorpakken, behalve de pakken die door IN&MOTION getest zijn en die compatibel zijn met een goede opblaasbaarheid van de airbag, onder voorwaarde dat de maat van het motorpak overeenstemt met uw lichaamsafmetingen.

Om te weten of uw motorpak compatibel is met uw airbagsysteem IN&MOTION, gelieve de *Helpdesk* van de website www.inemotion.com te raadplegen: *Helpdesk (Help) > Motor (Moto) >* en type vervolgens 'Suits compatibility' in het zoekveld.

LET OP: het gebruiken van een airbagsysteem IN&MOTION onder een niet-compatibel motorpak kan een slecht functioneren van het systeem met zich meebrengen en letsel veroorzaken bij een ongeval.

d) Compatibiliteit met accessoires

Rugzak

	<p>Het airbagsysteem IN&MOTION is compatibel met het dragen van een rugzak onder bepaalde voorwaarden:</p> <ul style="list-style-type: none">• Het totale gewicht van de rugzak mag niet meer dan 8 kilo bedragen.• De rugzak dient op de rug gedragen te worden.• De buik- en borstriempjes mogen niet vastzitten.• De bretels van de rugzak mogen het ontvouwen van de airbag niet in de weg zitten. Er moet een speling van 10 cm zitten tussen de bretels en de voorkant van de schouder.• De gebruiker dient een compatibel motorjack te dragen (zie 3.3.a 'Comptabiliteit met jacks').
---	--

Elektronische verwarmende accessoires

Elektronische verwarmende accessoires die een deel van het lichaam beslaan dat in contact staat met het airbagsysteem IN&MOTION zijn niet compatibel, want de uitgestraalde warmte kan het airbagsysteem beschadigen (voorbeeld: elektronische verwarmende hesjes, elektronische sjaals, enz.).

Verkoelend vest

Verkoelende vesten zijn compatibel met het airbagsysteem IN&MOTION onder bepaalde voorwaarden:

- Het vest dient onder de airbag gedragen te worden.
- De gebruiksinstructies van het vest dienen te worden gerespecteerd.
- De maat van de airbag moet aangepast zijn op de toegevoegde dikte van het verkoelende vest.
- De gebruiker dient een compatibel motorjack te dragen (zie 3.3.a 'Comptabiliteit met jacks'). Dit betekent dat de borstwijdte gemeten moet worden met het verkoelende vest aan.

Soepele borstbeschermer

Het dragen van soepele borstbeschermers is compatibel met het airbagsysteem IN&MOTION onder bepaalde voorwaarden:

- De maat van de airbag dient aangepast te zijn op de toegevoegde dikte indien de bescherming onder de airbag gedragen wordt.
- De gebruiker dient een compatibel motorjack te dragen (zie 3.3.a 'Comptabiliteit met jacks'). Dit betekent dat de borstwijdte gemeten moet worden met de borstbescherming aan.

Harde beschermers

Harde beschermers (zoals harnas, steenslagbeschermer, beschermingshesje, enz.) zijn niet compatibel met het airbagsysteem IN&MOTION.

Extra rugbeschermers

De airbagsystemen IN&MOTION hebben al een geïntegreerde rugbescherming, extra rugbeschermers zijn niet compatibel.

Nekbeschermer

Het airbagsysteem is niet compatibel met nekbeschermers. Draag nooit een nekbeschermer als u het airbagsysteem draagt.

Motorharnas voor passagiers

Dit product is niet compatibel met een motorharnas voor passagiers.

4. Gebruikslimiet

Het systeem dient alleen gebruikt te worden bij een temperatuur tussen -10 °C en 45 °C. Een langdurige blootstelling aan lagere of hogere temperaturen kan het functioneren van het systeem schaden.

Een langdurige blootstelling aan water kan een slecht functioneren van de airbag met zich meebrengen. U wordt aangeraden de airbag te dragen onder waterbestendige beschermingskleding, ontworpen voor motorrijders. Het product is niet bestemd voor onderdompeling.

5. Waarschuwingen

LET OP: het gebruik van het airbagsysteem IN&MOTION buiten het aanbevolen gebruik kan een slecht functioneren van het systeem met zich meebrengen en letsel veroorzaken bij een ongeval.

Het product noch zijn bestanddelen mogen onder geen enkel beding worden gewijzigd. Elke wijziging, van welke aard dan ook, kan de functionaliteiten schaden en dus de bescherming danig verminderen bij een val of ongeval. Breng geen versieringen (linten, stickers) of andere onderdelen aan op de airbag.

Om een totaal functioneren te garanderen, dient dit product uitsluitend gereviseerd/gerepareerd te worden door de fabrikant of een erkende reparateur.

Sluit nooit een elektrisch apparaat of een externe accu aan op het systeem.

4. NA EEN ONTSTEKING

LET OP: raak het verbindingsstuk in de inflator (blauwe of zwarte deel, afhankelijk van de inflator) nooit aan met uw vingers. Sluit de inflator niet aan op het verbindingsstuk voordat deze in de airbag is geschroefd.

Gelieve de procedure voor na een ontsteking nauwkeurig te volgen.

Voordat u begint: hier volgt een overzicht van het materiaal voor een correcte uitvoering van de procedure voor na een ontsteking.

U heeft een inflator IMI 2368:	U heeft een inflator IMI 7112:
<p>1- Nieuwe inflator IMI 2368 2- Opblaasadapter 3- Alu cap (onderdeel van aluminium omgeven met een elastiek waar de inflator in geschroefd wordt) 4- Pakking 5- Gebruikte inflator IMI 2368 6- Verbindingsstuk met zwarte lipjes 7- Hulpstuk</p>	<p>1- Nieuwe inflator IMI 7112 2- Opblaasadapter 3- Alu cap (onderdeel van aluminium omgeven met een elastiek waar de inflator in geschroefd wordt) 4- Pakking 5- Gebruikte inflator IMI 7112 6- Verbindingsstuk met zwarte ring</p>

1. Vervangen van de inflator

LET OP: een inflator is voor eenmalig gebruik. Hij kan na een ontsteking niet opnieuw opgeladen worden en dient vervangen te worden.

LET OP: alleen de inflators van IN&MOTION (referenties IMI 2368 of IMI 7112) zijn gecertificeerd en verzekeren een goed functioneren van het airbagsysteem IN&MOTION. Gebruik in geen enkel geval andere referenties.

LET OP: er bestaan twee soorten inflators, afhankelijk van uw airbag: de IMI 2368 en de IMI 7112. De referentie van de inflator in uw product dient uitsluitend vervangen te worden door dezelfde referentie.

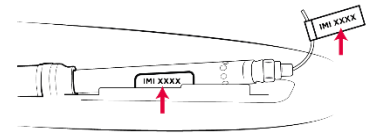

Om te weten welke referentie compatibel is met uw airbagsysteem, zie 2.3 'Inflator' in deze handleiding.

De referentie van de inflator van uw airbagsysteem staat ook aangegeven op het etiket van de inflator en het etiket van het verbindingsstuk van de inflator.

Ga om een nieuwe inflator te bestellen rechtstreeks naar de pagina Boutiek (*Shop*) op www.inemotion.com of benader uw dealer.

2. Procedure voor na een ontsteking

Na een ontsteking dient u de vier volgende stappen uit te voeren.

- 1) Check de staat van de airbag
- 2) Verwijder de gebruikte inflator
- 3) Check de staat van het airbagsysteem IN&MOTION
- 4) Installeer een nieuwe inflator

De te volgen stappen staan hieronder aangegeven.

Gebruik uw airbag niet in geval van beschadiging of anomalie en neem contact op met uw dealer.

Bekijk de tutorial over de te volgen procedure op YouTube IN&MOTION: <https://bit.ly/InemotionENTuto>, op de website www.inemotion.com of op de mobiele app My In&box.

3. De staat van de airbag checken

Check de staat van de plastic onderdelen, de naden en stoffen.

Check de staat van de rugbeschermer en andere beschermers (zoals borstbeschermers).

Check de staat van het verbindingsstuk.

Heeft u de indruk dat de airbag beschadigingen heeft opgelopen (gaten, schuurplekken, scheuren in de textiele of plastic delen, gebroken of verbleekte plastic onderdelen, pluizend textiel, beschadigde naden), gelieve contact op te nemen met uw dealer.

4. Inflator verwijderen

LET OP: behandel de inflator uiterst voorzichtig.

LET OP: De inflator kan heet zijn na het oppompen.

Was uw handen voor en na het vervangen van de inflator. Verricht de volgende handelingen in een schone, droge omgeving.

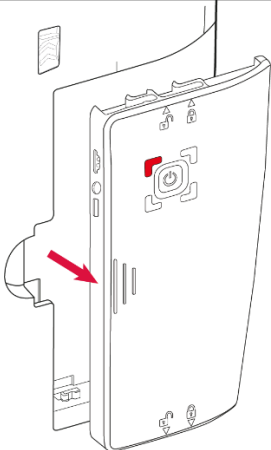
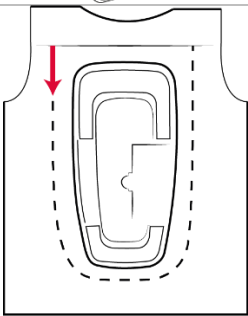
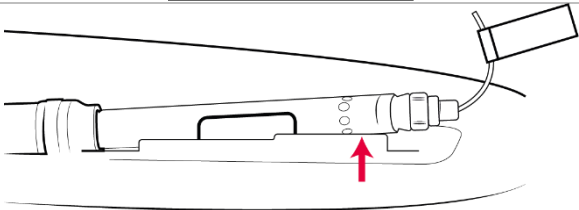
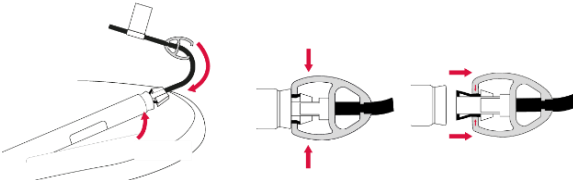
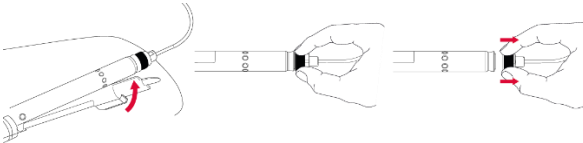
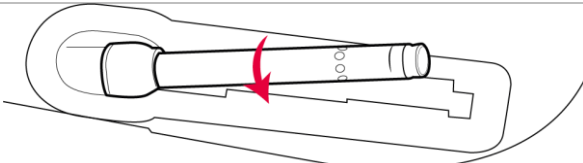
<p>1. Haal de In&box uit zijn compartiment.</p>	
<p>2. Open de rits die zich aan de rugkant bevindt om de inflator te bereiken.</p>	
<p>3. Haal de inflator uit zijn compartiment.</p> <p>Trek de inflator omhoog. LET OP: oefen geen druk uit op het verbindingstuk en trek niet aan de kabel, wat de inflator zou kunnen beschadigen.</p>	
<p>4. Schakel het verbindingstuk uit: <u>U heeft een inflator IMI 2368:</u></p> <ul style="list-style-type: none"> - Schuif het hulpstuk tot aan het verbindingstuk. - Druk met behulp van het hulpstuk* op de twee zwarte lipjes van het verbindingstuk. - Trek langzaam, de lipjes ingedrukt houdend, om het verbindingstuk uit te schakelen.  <p><i>*Heeft u geen hulpstuk bij uw product, druk dan de twee zwarte lipjes in met uw vingers. Laten ze niet los, druk dan eerst op het ene en vervolgens op het andere lipje, totdat ze loslaten.</i></p>	<p><u>U heeft een inflator IMI 7112:</u> Knijp de zwarte ring samen en trek eraan om het verbindingstuk uit te schakelen.</p> 
<p>5. Na verwijdering van het verbindingstuk: schroef de gebruikte inflator los.</p>	

6. Check of de pakking nog steeds goed zit en niet beschadigd is.

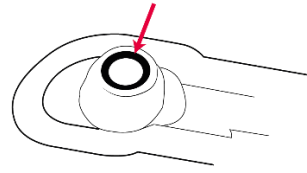

5. De staat van het airbagsysteem IN&MOTION checken

Neem de bij de nieuwe inflator bijgeleverde opblaasadapter.

Vervangende inflators zijn te koop bij uw dealer of via de boetiek (*Shop*) op de website www.inemotion.com.

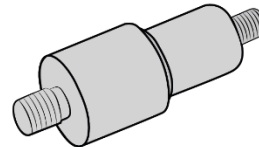

Schroef de bij uw nieuwe inflator geleverde opblaasadapter op de plaats van de gebruikte inflator. Zorg dat hij goed vastzit.

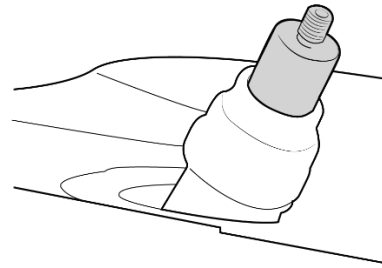

Pomp de airbag met behulp van een pomp of compressor op tot 0,3 bar (5 psi) en check of hij 5 seconden opgeblazen blijft.

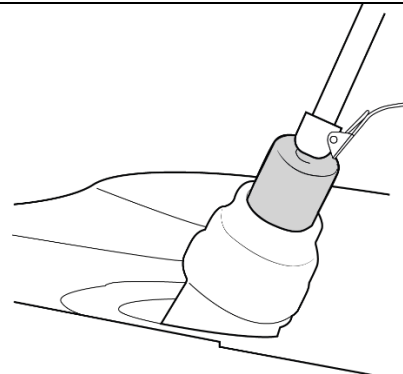

Check terwijl de airbag opgeblazen is alle naden en textiele delen.

Blaast de airbag niet op of loopt de airbag snel leeg, gebruik de airbag dan niet en neem contact op met uw dealer.

Schroef als alles naar wens gaat de adapter los en laat alle lucht uit de zak ontsnappen (bijvoorbeeld door de airbag plat op tafel te leggen en leeg te drukken).

6. Inflator installeren

LET OP: raak het verbindingstuk in de inflator (blauwe of zwarte deel, afhankelijk van de inflator) nooit aan met uw vingers. Sluit de inflator niet aan op het verbindingstuk voordat hij in de airbag is geschroefd.

LET OP: zorg dat alle lucht uit de airbag is alvorens de volgende stappen uit te voeren.

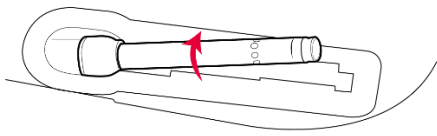
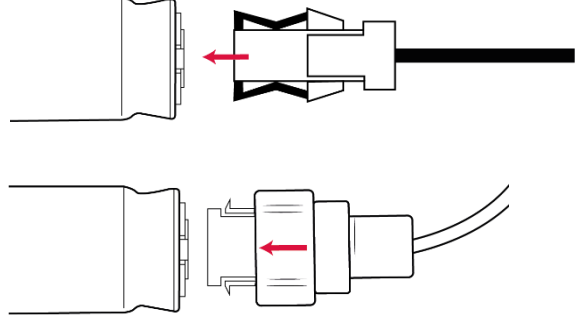
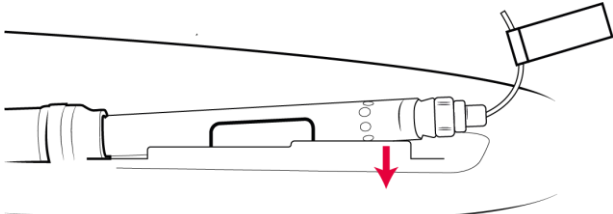
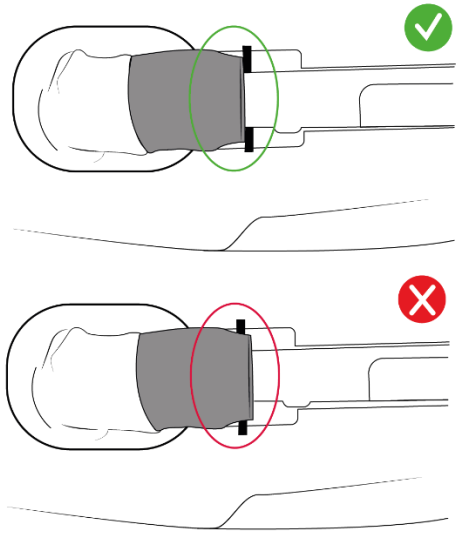
<p>1. Schroef de nieuwe inflator met de hand stevig vast.</p>	
<p>2. Sluit het verbindingsstuk aan. Zorg dat hij goed vastgeklemd zit.</p>	
<p>3. Plaats de inflator in zijn compartiment.</p>	
<p>4. Check of de inflator correct geplaatst is in zijn compartiment. De alu cap moet tegen de steun rusten.</p>	

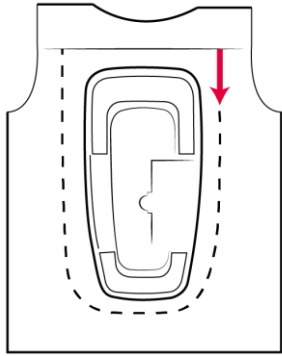
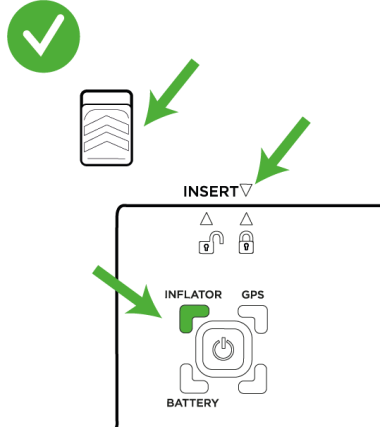
<p>5. Sluit de rits.</p>	
<p>6. Plaats de aangeschakelde In&box in zijn compartiment om te checken of de nieuwe inflator goed aangesloten is. De led van de inflator (linksboven) moet op groen staan.</p>	

5. AIRBAG REINIGEN

Was de airbag niet in de wasmachine

Droog het product niet in een wasmachine

Droog het product niet in een wasdroger

Droog het product niet met een föhn

Gebruik geen chloor of schoonmaakmiddel

Niet strijken

Bleken verboden

Stomen verboden

Laten drogen ver van een warmtebron en uit de zon

1. Handwas – Product met afneembare schaal

LET OP: dit kan alleen als de schaal van uw airbag compleet verwijderd kan worden (rits rondom de schaal) en u de schaal van uw product kunt scheiden.

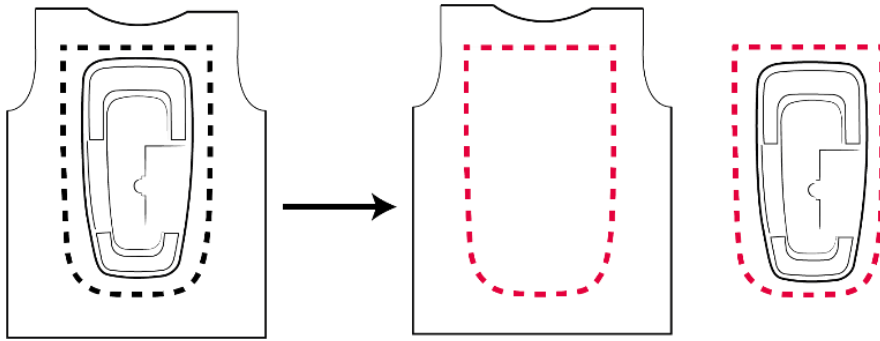

a) Voorbereiden

Haal de In&box uit zijn compartiment.

Open de rits op de achterkant van het product en schakel het verbindingstuk uit.

LET OP: ga uiterst voorzichtig om met het verbindingstuk, trek niet aan de kabel om de inflator uit zijn compartiment te halen, om schade te voorkomen. Raak vooral de pakking niet kwijt.

Raadpleeg voor een gedetailleerde uitleg de stappen 1, 2, 3 en 4 in 4.4 'Inflator verwijderen' in deze handleiding.

Rits de schaal aan de achterkant van uw product los om hem te verwijderen.

Schroef de inflator los.

Verwijder de rugbeschermer.

Klem de inflator op de rugbeschermer om te vermijden dat hij valt of kwijtraakt.

LET OP: probeer onder geen beding de airbag te verwijderen of aan de alu cap te trekken.

b) Reinigen

VOORDAT U BEGINT:

LET OP: de hele reinigingstijd mag niet meer dan 10 minuten beslaan om te vermijden dat er water doordringt in de zak van de airbag.

LET OP: zorg dat er geen water rechtstreeks in de zak belandt via de alu cap.

LET OP: centrifugeer uw product niet.

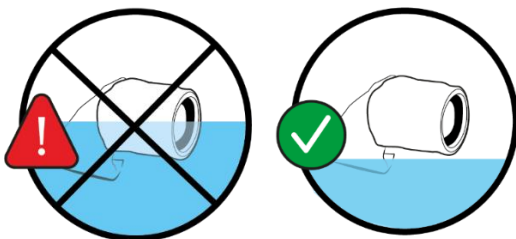

Vul om te beginnen een schone kom (bak, gootsteen, badkuip) met helder, koud water. Voeg een paar druppels zachte zeep of handwasmiddel toe.

Dompel uw product in het water.

Was het voorzichtig met de hand, zonder te wringen, en spoel met schoon water.

c) Drogen

Begin met het voorzichtig droogdeppen van de alu cap met een niet-pluizende, schone, droge doek (microvezeldoek).

Hang uw airbag op een hangertje zodat hij verticaal blijft. Laat minstens 12 uur drogen bij kamertemperatuur (20-25 °C) op een droge, geventileerde plek in de schaduw.

Let op dat er geen water achterblijft op de alu cap als uw product helemaal droog is. Veeg de laatste druppels voorzichtig weg. Nu uw product droog is, kunt u hem weer monteren.

d) Montage

Plaats de rugbeschermer door de alu cap in het daarvoor bestemde gat te steken.

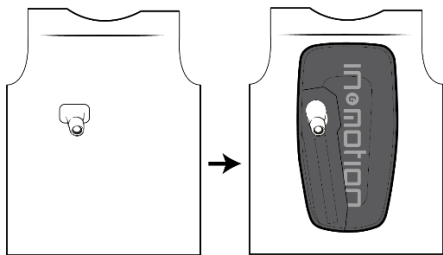

Koppel de ritsen van de schaal en sluit ze tot de helft.

Na gecheckt te hebben of de pakking op de goede plek zit in de alu cap kunt u de inflator weer installeren. Ga voor de details van deze installatieprocedure naar 4.6. 'Nieuwe inflator installeren' in deze handleiding.

Sluit de rits rond de schaal pas volledig als de inflator weer in zijn compartiment zit.

LET OP: installeer de inflator zoals aangegeven op onderstaande illustratie:

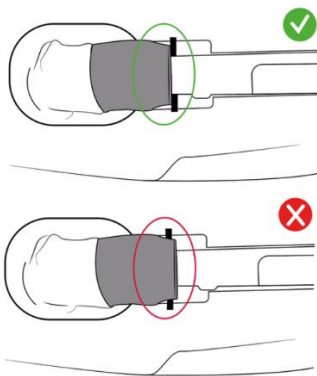

Check of uw product normaal functioneert. Plaats hiervoor de ingeschakelde In&box in zijn compartiment. De led van de inflator (linksboven) moet op groen staan. Ga voor de details van de procedure naar 3.2.b 'In&box in de schaal plaatsen' in deze handleiding.

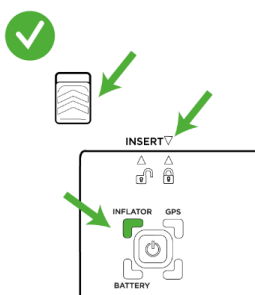

2. Reinigen onder stromend water

a) Voorbereiden

Haal de In&box uit zijn behuizing.

Open de rits aan de achterkant van het airbag product en maak de connector los van de Inflator.

WAARSCHUWING: forceer de connector niet en trek niet aan de kabel om de Inflator te verwijderen. Wees voorzichtig dat u de afdichtring niet verliest.

Zie voor de gedetailleerde procedure de stappen 1, 2, 3 en 4 van hoofdstuk 4.4 " De Inflator verwijderen" van deze handleiding.

Schroef de Inflator los.

Verwijder de rugbescherming.

Klem de Inflator op de rugbescherming om te voorkomen dat de inflator valt of verloren gaat.

WAARSCHUWING: probeer nooit de airbag 'zak' te verwijderen of aan de aluminium kap te trekken.

b) Reinigen

LET OP: gebruik onder geen beding een hogedrukspuit.

LET OP: laat de In&box niet in zijn compartiment tijdens het reinigen.

LET OP: de hele reinigingstijd mag niet meer dan 10 minuten beslaan om te vermijden dat er water doordringt in de zak van de airbag.

Haal de In&box uit zijn compartiment. Zorg dat de rits rond de schaal goed dicht zit.

Hang uw airbag op een hangertje zodat hij verticaal blijft.

Spoel uw product af met helder water op minstens 1 meter afstand. U kunt bijvoorbeeld gebruikmaken een douchekop of een tuinslang.

c) Drogen

Hang uw airbag op een hangertje zodat hij verticaal blijft. Laat minstens 12 uur drogen bij kamertemperatuur (20-25 °C) op een droge, geventileerde plek in de schaduw.

LET OP: laat uw product gedurende de hele droogtijd hangen op het hangertje.

Check als uw product helemaal droog is of er geen water of vuil achtergebleven is op de verbindingen bij het compartiment van de In&box. Mocht daar nog wel water of vuil zitten, dep de verbindingen voorzichtig droog of schoon met een niet-pluizende, droge, schone doek (microvezeldoek).

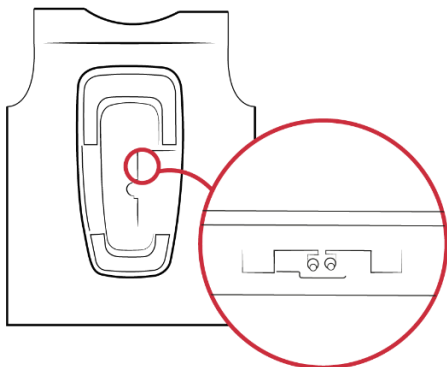

d) Montage

Open de rits aan de achterkant van het airbag product.

Plaats de rugbescherming terug door de aluminium kap door het daarvoor bestemde gat te steken.

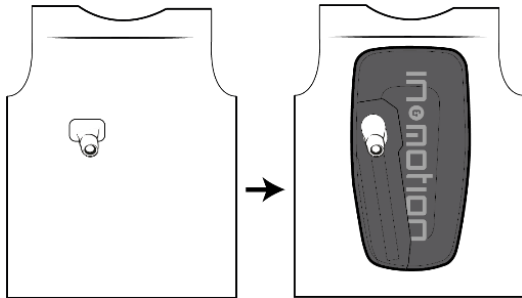

Nadat u hebt gecontroleerd of de afdichting in de aluminium kap op zijn plaats zit, installeert u de Inflator opnieuw. De gedetailleerde procedure vindt u in paragraaf 4.6 "Een nieuwe Inflator installeren" van deze handleiding.

Zodra de Inflator op zijn plaats zit in de behuizing, sluit u de rits volledig aan de achterkant van het airbag product.

WAARSCHUWING: zorg ervoor dat u de Inflator plaatst zoals op de onderstaande afbeelding:

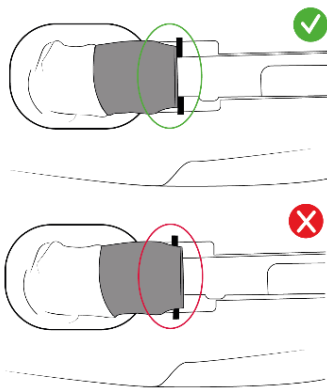

Check of uw product normaal functioneert. Plaats hiervoor de ingeschakelde In&box in zijn compartiment. De led van de inflator (linksboven) moet op groen staan. Ga voor de details van de procedure naar 3.2.b 'In&box in de schaal plaatsen' in deze handleiding.

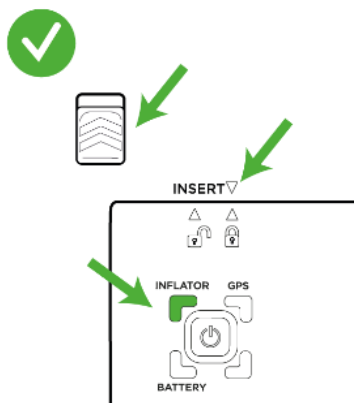

6. LEVENSDUUR EN ONDERHOUD

Na een schok kunnen de rugbeschermer, het airbagsysteem en in het bijzonder de airbag zelf schade oplopen door het absorberen van de energie van de schok.

Het weer kan ook schade toebrengen aan uw product. Controleer voor elk gebruik uw beschermingsuitrusting om u ervan te verzekeren dat hij goed functioneert en niet beschadigd is:

- Geen schade aan het textiel (overmatig pluizen, haken of scheurtjes, beschadigde naden)
- Geen schade aan de plastic onderdelen (barsten, verbleking)

De levensduur van het product hangt af van de gebruiksfrequentie en -voorwaarden. Het airbagsysteem is ontworpen om bestendig te zijn voor 5 of 8 ontstekingen, afhankelijk van het gekozen model, zonder verplichte retour naar de fabrikant voor controle en op voorwaarde dat de procedure na de ontsteking altijd gerespecteerd wordt. Na het maximaal aantal ontstekingen kan het product gebreken vertonen. Onderhoud kan dan een optie zijn, afhankelijk van het gekozen product. Lees voor meer informatie de gebruikershandleiding van uw product of raadpleeg de website van het merk. Wat het recyclen van uw product betreft, gelieve het afvalbeleid van uw gemeente te volgen.

In gebruikershandleiding van uw product staat of uw product ontworpen is voor 5 of 8 ontstekingen.

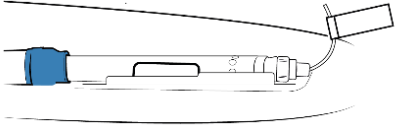
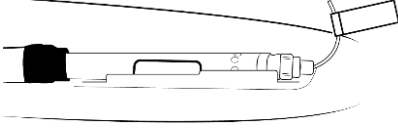
Kleur van het elastiek rond de alu cap	Blauw	Zwart
Aantal ontstekingen	5	8
Illustratie		

7. OPSLAG EN VERVOER

Bewaar het product en de In&box op een schone, geventileerde plek, beschut tegen vocht, licht en schokken. Plaats het product en de In&box ver uit de buurt van ontvlambare voorwerpen. Leg het product niet in direct zonlicht, op het dashboard van een auto, in een auto, in een topcase of in zadel- of motortassen.

Gelieve het product niet te vouwen, te verkreukelen, te wringen of op te rollen. Ophangen aan een hangertje of plat leggen, om breuken te voorkomen.

Vervoer het product in een schone verpakking die beschermt tegen vocht en rechtstreeks zonlicht.

Zorg dat tijdens het vervoer (in auto, bus, vliegtuig, trein, of op de motor als het airbagsysteem niet gedragen wordt) de In&box altijd uitgeschakeld is en bewaar deze gebruikershandleiding gedurende de gehele levensduur van het product. Houd deze gebruikershandleiding ook altijd bij het product tijdens een reis, een vliegreis in het bijzonder.

U kunt de documentatie over het vervoer per vliegtuig downloaden van de pagina Helpdesk (*Help*) op de website www.inemotion.com.

Bij incorrect gebruik kan het product een verkeerde ontsteking teweegbrengen die uw eigendommen zou kunnen beschadigen of zelfs een risico veroorzaken voor de veiligheid van personen.

IN&MOTION houdt zich niet aansprakelijk voor de weigering door een luchtvaartmaatschappij van het vervoer van een product.

8. INFORMATIE OVER DE CERTIFICATIE

Naam fabrikant: IN&MOTION

Adres: 10 Rue de la Lyre 74960 ANNECY, FRANKRIJK

Naam product: Module Essential (IMS Moto 2) en Module Performance (IMS Moto 3)

Soort product: airbag voor motorrijders

Ontstekingsstelsel: airbag IN&MOTION elektronisch autonoom

U kunt de conformiteitsverklaringen (Europese en Britse) raadplegen op de website van IN&MOTION:
<https://www.inemotion.com/en/support/declaration-of-conformity/>

1. Europese Unie

Dit airbagsysteem is getest volgens het protocol CRITT AMC-013. Gecertificeerd door experts van de aangewezen instantie Alienor Certification nr. 2754.

De markering CE duidt aan dat de beschermer conform is aan de reglementaire eisen van de Europese Unie 2016/425.

Aangewezen instantie Alienor Certification nr. 2754

ZA du Sanital
21 Rue Albert Einstein
86100 CHATELLERAULT
Frankrijk

2. Verenigd Koninkrijk









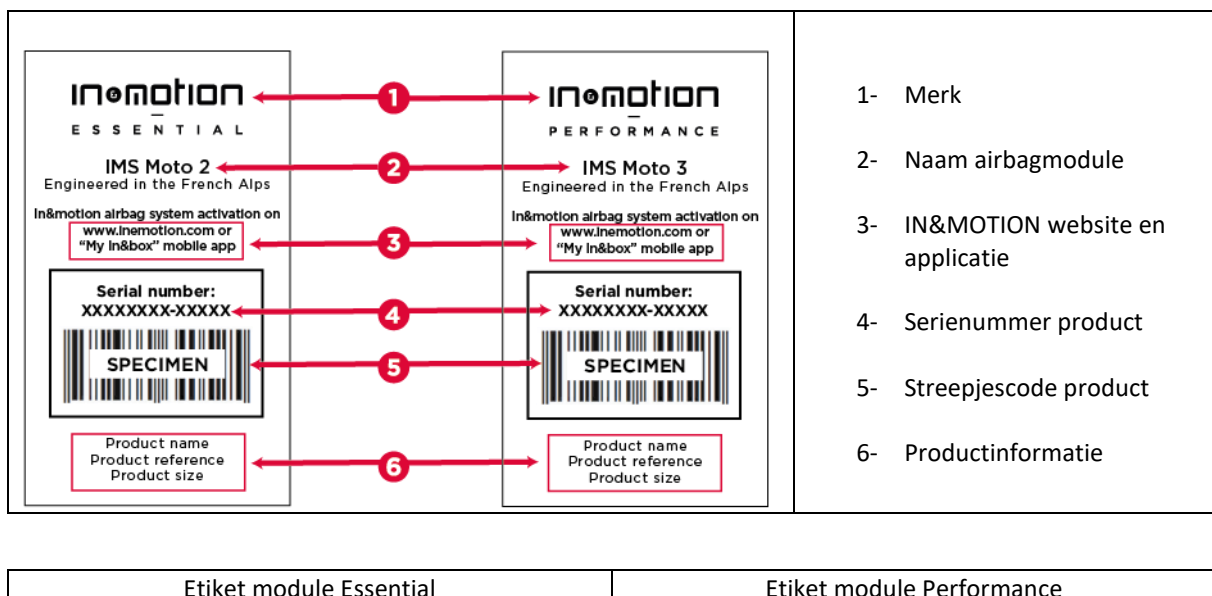

Het airbagsysteem is gecertificeerd in overeenstemming met PBM-verordening 2016/425 zoals omgezet in Britse wetgeving en gewijzigd en voldoet aan de eisen van de norm. Gecertificeerd door experts van de aangewezen instantie:

Aangewezen instantie: ALIENOR CERTIFICATION Ltd
Adres: 8th Floor South, 11 Old Jewry, LONDON, EC2R 8DU
Nummer erkende instantie: 8523





3. Etiket van het airbagproduct en serienummer

Het serienummer staat vermeld op het etiket van uw product.



 ESSENTIAL AIRBAG MODULE - ESSENTIAL 10 Rue de la Lyre - 74960 ANNECY - FRANCE IMS Moto 2 USE ONLY FOR MOTORCYCLE ON ROAD, TRACK OR OFF-ROAD. DO NOT USE FOR ANY OTHER APPLICATIONS (SKI, HORSE RIDING, ...)  <small>AIRBAG CUSHION - 100% silicon PET BACK PROTECTOR - 100% viscoelastan GAS GENERATOR - 100% steel</small>	 PERFORMANCE AIRBAG MODULE - PERFORMANCE 10 Rue de la Lyre - 74960 ANNECY - FRANCE IMS Moto 3 USE ONLY FOR MOTORCYCLE ON ROAD, TRACK OR OFF-ROAD. DO NOT USE FOR ANY OTHER APPLICATIONS (SKI, HORSE RIDING, ...)  <small>AIRBAG CUSHION - 100% silicon PET BACK PROTECTOR - 100% viscoelastan GAS GENERATOR - 100% steel</small>																											
<table border="1"> <tr> <td>Airbag module size</td> <td>S1</td> <td>S2</td> <td>T2</td> <td>T3</td> </tr> <tr> <td>Waist - shoulder line length</td> <td>29-33</td> <td>29-33</td> <td>31-35</td> <td>33-37</td> </tr> <tr> <td>Size</td> <td></td> <td></td> <td></td> <td></td> </tr> </table>   	Airbag module size	S1	S2	T2	T3	Waist - shoulder line length	29-33	29-33	31-35	33-37	Size					<table border="1"> <tr> <td>Airbag module size</td> <td>1</td> <td>2</td> <td>3</td> </tr> <tr> <td>Waist - shoulder line length</td> <td>30-35</td> <td>31-36</td> <td>32-37</td> </tr> <tr> <td>Size</td> <td></td> <td></td> <td></td> </tr> </table>   	Airbag module size	1	2	3	Waist - shoulder line length	30-35	31-36	32-37	Size			
Airbag module size	S1	S2	T2	T3																								
Waist - shoulder line length	29-33	29-33	31-35	33-37																								
Size																												
Airbag module size	1	2	3																									
Waist - shoulder line length	30-35	31-36	32-37																									
Size																												

*Komt overeen met de afstand tussen het middel en de top van de acromionen.

	Naam fabrikant
Airbag module Essential Airbag module Performance	Naam airbagmodule
10 Rue de la Lyre 74960 ANNECY France	Adres fabrikant
 	De markering CE duidt aan dat de beschermer conform is aan de reglementaire eisen van de Europese Unie 2016/425. Het airbagsysteem is gecertificeerd volgens de PBM-verordening 2016/425 zoals omgezet en gewijzigd in de wetgeving van het Verenigd Koninkrijk.
	Lees de handleiding voor gebruik
	Lengte middel-schouderlijn

9. GEDEPONEERD HANDELSMERK

IN&MOTION® is een gedeponeerd merk van IN&MOTION S.A.S.

IN&MOTION
 10 rue de la Lyre
 CRAN GEVRIER
 74960 ANNECY
 Frankrijk
www.inemotion.com

Gebruiksaanwijzing versie: 2023-09-v8